

DOCUMENTO Nº 3

PLIEGO DE CONDICIONES

ÍNDICE

PLIEGO DE CONDICIONES

1	OBJETO DEL PLIEGO Y DESCRIPCIÓN DE LAS OBRAS.	15
1.1	OBJETO DEL PLIEGO	15
1.2	SITUACIÓN DE LAS OBRAS	15
1.3	DESCRIPCIÓN DE LAS OBRAS	16
1.4	DOCUMENTOS QUE DEFINEN LAS OBRAS	17
1.5	RÓTULOS INDICATIVOS	17
1.6	INFORMACIÓN Y PUBLICIDAD	18
2	DISPOSICIONES TÉCNICAS DE CARÁCTER GENERAL.	20
2.1	DISPOSICIONES VIGENTES	20
2.2	DISPOSICIONES GENERALES	24
2.2.1	<i>SUPERVISIÓN Y DIRECCIÓN DE OBRA</i>	24
2.2.2	<i>ADJUDICATARIO</i>	28
2.2.2.1	PERSONAL DEL ADJUDICATARIO.	28
2.2.2.2	SUBCONTRATAS.	28
2.2.2.3	SUMINISTROS INDUSTRIALES	29
2.2.3	<i>MATERIALES</i>	30
2.2.3.1	CONDICIONES GENERALES.	30
2.2.3.2	NORMAS OFICIALES.	31
2.2.3.3	CONTROL DE CALIDAD.	31
2.2.3.4	EXAMEN Y PRUEBA DE LOS MATERIALES Y SUMINISTROS INDUSTRIALES	31
2.2.3.5	MATERIALES QUE NO CUMPLEN LAS ESPECIFICACIONES.	32
2.2.3.6	CUADRO DE PRECIOS.	33
2.2.3.7	JUSTIFICACIÓN DE PRECIOS.	34
2.3	DESARROLLO Y CONTROL DE LAS OBRAS	35
2.3.1	<i>PROGRAMA DE TRABAJOS</i>	35
2.3.2	<i>REPLANTEO. ACTA DE COMPROBACIÓN DEL REPLANTEO</i>	37
2.3.3	<i>INICIO DE LAS OBRAS</i>	38
2.3.4	<i>PUBLICIDAD DE LA OBRA</i>	38
2.3.5	<i>FINALIZACIÓN DE LAS OBRAS</i>	41
2.3.6	<i>PLANOS Y DOCUMENTACIÓN GRÁFICA DE LA OBRA</i>	41
2.3.7	<i>MODIFICACIONES DE LAS OBRAS</i>	42
2.3.8	<i>CONTROL DE CALIDAD</i>	42

2.3.9	<i>ACTUALIZACIÓN DEL PROGRAMA DE TRABAJO</i>	43
2.3.10	<i>INTERRUPCIÓN DE LOS TRABAJOS</i>	44
2.3.11	<i>REANUDACIÓN DE LOS TRABAJOS</i>	44
2.3.12	<i>MEDIOS DEL ADJUDICATARIO PARA LA EJECUCIÓN DE LAS OBRAS</i>	45
2.3.13	<i>PRODUCTOS INDUSTRIALES PARA EL USO DE LA OBRA</i>	45
2.3.14	<i>RETIRADA DE LOS MATERIALES NO UTILIZADOS EN OBRA</i>	46
2.3.15	<i>NORMAS Y PRECAUCIONES PARA LA EJECUCIÓN DE LAS OBRAS</i>	46
2.3.16	<i>MANTENIMIENTO Y REGULACIÓN DEL TRÁNSITO DURANTE LAS OBRAS</i>	47
2.3.17	<i>SEGURIDAD Y SALUD EN LAS OBRAS</i>	47
2.3.18	<i>AFECCIONES AL MEDIO AMBIENTE</i>	48
2.3.19	<i>EJECUCIÓN DE LAS OBRAS NO ESPECIFICADAS EN ESTE PLIEGO</i>	49
2.3.20	<i>INFORMACIÓN A PREPARAR POR EL ADJUDICATARIO</i>	49
2.3.21	<i>OBRAS Y VICIOS OCULTOS</i>	50
2.3.22	<i>NORMAS PARA LA RECEPCIÓN DE LAS OBRAS</i>	50
2.4	RESPONSIBILIDADES ESPECIALES DEL CONTRATISTA	51
2.4.1	<i>OBLIGACIONES SOCIALES</i>	51
2.4.2	<i>PERMISOS Y LICENCIAS</i>	51
2.4.3	<i>INDEMNIZACIONES</i>	51
2.4.4	<i>SANCIONES POR INCUMPLIMIENTOS CONTRACTUALES</i>	52
2.4.5	<i>LOCALIZACIÓN DE OBJETOS</i>	52
2.4.6	<i>CONTAMINACIÓN</i>	53
2.4.7	<i>CONSERVACIÓN DE LAS OBRAS DURANTE SU EJECUCIÓN</i>	53
2.4.8	<i>PERÍODO DE GARANTÍA</i>	53
2.5	MEDICIÓN Y ABONO	54
2.5.1	<i>MEDICIÓN DE LAS OBRAS</i>	54
2.5.2	<i>PRECIOS UNITARIOS</i>	55
2.5.3	<i>ABONO</i>	56
2.5.4	<i>ABONO A CUENTA DE INSTALACIONES, EQUIPOS Y MATERIALES ACOPIADOS</i>	56
2.5.5	<i>RELACIONES VALORADAS</i>	56
2.5.6	<i>ADQUISICIÓN DE MATERIALES</i>	57
2.5.7	<i>OBRAS QUE NO SON DE ABONO</i>	57
2.5.8	<i>OTROS GASTOS DE CUENTA DEL CONTRATISTA</i>	57

2.6	COMPATIBILIDAD Y RELACIÓN ENTRE LOS DOCUMENTOS QUE DEFINEN LAS OBRAS	58
3	CONDICIONES TÉCNICAS DE LOS MATERIALES.	59
3.1	CONDICIONES GENERALES.	59
3.1.1	<i>MATERIALES SUMINISTRADOS POR EL CONTRATISTA</i>	59
3.1.2	<i>MATERIALES SUMINISTRADOS E INSTALADOS POR OTROS CONTRATISTAS</i>	59
3.1.3	<i>EXAMEN Y PRUEBA DE LOS MATERIALES</i>	59
3.2	CONDICIONES TÉCNICAS QUE HAN DE CUMPLIR LOS MATERIALES	61
3.2.1	<i>RELLENO DE POZOS Y ZANJAS.</i>	61
3.2.2	<i>TERRAPLENES, PEDRAPLENES O RELLENOS.</i>	63
3.2.3	<i>SUB-BASES GRANULARES.</i>	64
3.2.4	<i>ZAHORRA ARTIFICIAL.</i>	64
3.2.5	<i>DRENES SUBTERRÁNEOS.</i>	64
3.2.6	<i>CUNETAS.</i>	65
3.2.7	<i>REJILLAS PARA SUMIDEROS Y TAPAS DE REGISTRO.</i>	65
3.2.8	<i>GRAVA – CEMENTO.</i>	65
3.2.9	<i>RIEGOS DE IMPRIMACIÓN.</i>	66
3.2.10	<i>RIEGOS DE ADHERENCIA.</i>	69
3.2.11	<i>MEZCLAS BITUMINOSAS EN CALIENTE TIPO HORMIGÓN BITUMINOSO</i>	72
3.2.11.1	LIGANTES	72
3.2.11.2	ÁRIDOS	75
3.2.11.3	ADITIVOS	77
3.2.11.4	TIPOS DE MEZCLAS	77
3.2.11.5	CONTROL PROCEDENCIA DE LOS MATERIALES	80
3.2.11.6	CONTROL CALIDAD DE LOS MATERIALES	82
3.2.11.7	CONTROL EJECUCIÓN	85
3.2.11.8	PUESTA EN OBRA	88
3.2.11.9	CONTROL DE RECEPCIÓN DE LA UNIDAD TERMINADA	90
3.2.11.10	ACEPTACIÓN O RECHAZO	91
3.2.12	<i>MEZCLAS BITUMINOSAS PARA CAPAS DE RODADURA. MEZCLAS DRENANTES Y DISCONTINUAS.</i>	95
3.2.12.1	LIGANTE	95
3.2.12.2	ÁRIDOS	97
3.2.12.3	ADITIVOS	98
3.2.12.4	TIPOS DE MEZCLAS	98
3.2.12.5	CONTROL PROCEDENCIA DE LOS MATERIALES	100
3.2.12.6	CONTROL CALIDAD DE LOS MATERIALES	102

3.2.12.7	CONTROL EJECUCIÓN	105
3.2.12.8	PUESTA EN OBRA	109
3.2.12.9	CONTROL DE RECEPCIÓN DE LA UNIDAD TERMINADA	111
3.2.12.10	ACEPTACIÓN O RECHAZO	112
3.2.13	<i>TRATAMIENTOS SUPERFICIALES MEDIANTE RIEGOS CON GRAVILLA</i>	117
3.2.13.1	LIGANTE	117
3.2.13.2	GRANULOMETRÍA	118
3.2.13.3	CARAS DE FRACTURA	119
3.2.13.4	COEFICIENTE DE LIMPIEZA	119
3.2.13.5	CALIDAD E INDICE DE LAJAS	120
3.2.13.6	ADHESIVIDAD	120
3.2.13.7	HUMEDAD	121
3.2.13.8	TRATAMIENTO Y DOTACIONES	121
3.2.13.9	REGULARIDAD SUPERFICIAL	124
3.2.13.10	ACOPIOS	125
3.2.13.11	PRUEBA PREVIA DEL TRATAMIENTO	125
3.2.13.12	CONTROL DE CALIDAD EN LA PROCEDENCIA	125
3.2.13.13	CONTROL DE CALIDAD EN LA PROCEDENCIA	126
3.2.13.14	CONTROL DE CALIDAD EN LA PROCEDENCIA	127
3.2.14	<i>PAVIMENTOS DE HORMIGÓN.</i>	128
3.2.15	<i>BORDILLOS.</i>	128
3.2.16	<i>ESCOLLERA.</i>	129
3.2.17	<i>HORMIGÓN.</i>	129
3.2.17.1	CEMENTO.	129
3.2.17.2	AGUA.	129
3.2.17.3	ÁRIDO FINO.	130
3.2.17.4	ÁRIDO GRUESO.	130
3.2.17.5	ESTRUCTURAS.	131
3.2.17.6	ARMADURA DE ACERO.	132
3.2.17.7	JUNTAS DE DILATACIÓN.	132
3.2.18	<i>ESTRUCTURAS DE HORMIGÓN PRETENSADO.</i>	132
3.2.19	<i>ESTRUCTURAS DE HORMIGÓN ARMADO PREFABRICADAS.</i>	133
3.2.19.1	MARCOS PREFABRICADOS.	133
3.2.20	<i>ESTRUCTURA METÁLICA.</i>	136
3.2.21	<i>ALBAÑILERÍA.</i>	138
3.2.21.1	ARENA.	138
3.2.21.2	CEMENTO.	139
3.2.21.3	AGUA.	139

3.2.21.4	CAL APAGADA.	139
3.2.21.5	LADRILLOS.	140
3.2.21.6	PIEZAS CERÁMICAS.	141
3.2.21.7	BLOQUES DE HORMIGÓN.	142
3.2.22	ALICATADOS.	143
3.2.23	ENFOSCADOS	144
3.2.24	FORJADOS DE HORMIGÓN ARMADO.	144
3.2.25	CARPINTERÍA METÁLICA.	146
3.2.25.1	PUERTA DE ACERO.	146
3.2.25.2	VENTANAS-HUECOS PARA VENTILACIÓN.	146
3.2.26	VALLAS DE CERRAMIENTO	147
3.2.27	FONTANERÍA.	148
3.2.28	SANEAMIENTO.	148
3.2.29	VIDRIERÍA.	148
3.2.30	MORTEROS.	148
3.2.31	CUBIERTA DE CHAPA DE ACERO TIPO "SANDWICH".	149
3.2.32	GEOSINTÉTICOS: GEOTEXILES Y GEOMEMBRANAS.	151
3.2.32.1	GEOTEXILES.	151
3.2.32.2	GEOMEMBRANAS.	153
3.2.33	ESPECIFICACIÓN PARA SOLDADURA POR EXTRUSIÓN.	155
3.2.34	ESPECIFICACIÓN PARA SOLDADURA POR VULCANIZACIÓN.	156
3.2.35	MORTERO PARA ACABADOS IMPERMEABLES.	156
3.2.36	RESINA EPOXI-BREA.	157
3.2.37	TUBERÍAS.	158
3.2.37.1	TUBERÍAS DE ACERO HELICOIDAL	158
3.2.37.2	TUBERÍAS DE POLICLORURO DE VINILO INTERIOR LISO, EXTERIOR CORRUGADO.	165
3.2.37.3	TUBERÍAS DE POLICLORURO DE VINILO NO PLASTIFICADO (PVC-U).	168
3.2.37.4	TUBERÍAS CORRUGADAS DE PVC.	177
3.2.37.5	TUBERÍAS DE HORMIGÓN EN MASA Y ARMADO	179
3.2.37.6	TUBERÍAS DE POLIETILENO (PEAD)	183
3.2.37.7	TUBERÍAS DE POLICLORURO DE VINILO NO PLASTIFICADO ORIENTADO (PVC-O)	188
3.2.37.8	PROTECCIÓN CATÓDICA.	213
3.2.38	ACCESORIOS Y PIEZAS DE CALDERERÍA	214
3.2.39	ADAPTADORES DE BRIDA PARA TUBERÍA DE PVC.	221
3.2.40	CARRETES DE DESMONTAJE TELESCÓPICOS.	221

3.2.41	VÁLVULAS MECÁNICAS (MARIPOSA Y COMPUERTA).	222
3.2.41.1	VÁLVULAS DE COMPUERTA.	224
3.2.41.2	VÁLVULAS DE MARIPOSA.	226
3.2.42	VÁLVULAS HIDRÁULICAS.	231
3.2.43	VÁLVULA DE ALIVIO RÁPIDO	233
3.2.44	HIDROVÁLVULAS ANTIRROTURA Y REGULADORAS.	236
3.2.44.1	INTRODUCCIÓN	236
3.2.44.2	PRUEBAS DE FÁBRICA	236
3.2.45	HIDRANTE DE RIEGO	237
3.2.45.1	HIDRÓMETRO	238
3.2.45.2	MINIPILOTOS Y PILOTOS DEL HIDRANTE	240
3.2.45.3	SOLENOIDE	240
3.2.46	VÁLVULAS DE RETENCIÓN.	241
3.2.47	CONTADORES TIPO WOLTMAN	241
3.2.48	CONTADORES ELECTROMAGNÉTICOS.	242
3.2.49	CONTADORES ULTRASÓNICOS	245
3.2.50	VENTOSAS	246
3.2.50.1	INTRODUCCIÓN	246
3.2.50.2	ALCANCE	246
3.2.50.3	NORMAS Y HOMOLOGACIONES	247
3.2.50.4	CARACTERÍSTICAS TÉCNICAS	247
3.2.50.5	OPERACIÓN	249
3.2.50.6	CONEXIONES	250
3.2.50.7	DISEÑO	250
3.2.50.8	OPCIONES	254
3.2.50.9	FABRICACIÓN	255
3.2.50.10	MARCADO	255
3.2.50.11	ENSAYOS Y PRUEBAS	255
3.2.51	FILTRO DE HIDRANTE	257
3.2.52	FILTRO AUTOLIMPIANTE EN CARGA	260
3.2.53	CAZAPIEDRAS	266
3.2.54	TOMAS SULFATADORAS	266
3.2.55	COMPUERTAS.	267
3.2.55.1	COMPUERTA MURAL.	267
3.2.55.2	COMPUERTAS DE HUSO.	267
3.2.56	ARQUETAS.	268

3.2.56.1	ARQUETAS PARA HIDRANTES DE RIEGO.	268
3.2.57	<i>INSTALACIONES ELÉCTRICAS EN BAJA TENSIÓN.</i>	269
3.2.57.1	CANALIZACIONES ELÉCTRICAS.	269
3.2.57.2	CONDUCTORES.	278
3.2.57.3	CAJAS DE EMPALME.	281
3.2.57.4	MECANISMOS Y TOMAS DE CORRIENTE.	281
3.2.57.5	APARAMENTA DE MANDO Y PROTECCIÓN.	282
3.2.57.6	RECEPTORES DE ALUMBRADO.	289
3.2.57.7	RECEPTORES A MOTOR.	289
3.2.57.8	PUESTAS A TIERRA.	293
3.2.57.9	INSPECCIONES Y PRUEBAS EN FÁBRICA.	297
3.2.58	<i>TELECONTROL</i>	297
3.2.59	<i>OTROS MATERIALES NO ESPECIFICADOS EN EL PRESENTE CAPÍTULO.</i>	299
3.2.60	<i>DISCORDANCIA ENTRE PROMOTOR Y CONTRATA CON RESPECTO A LA CALIDAD DE LOS MATERIALES.</i>	299
4	CONDICIONES TÉCNICAS PARA EJECUCIÓN DE OBRAS.	301
4.1	ARQUEOLOGÍA	301
4.1.1	<i>LEGISLACIÓN DE PATRIMONIO HISTÓRICO.</i>	301
4.1.2	<i>ACTUACIONES ARQUEOLÓGICAS</i>	302
4.2	MOVIMIENTO DE TIERRAS.	306
4.2.1	<i>TRABAJOS PREVIOS. PREPARACIÓN DEL REPLANTEO</i>	306
4.2.2	<i>LIMPIEZA Y DESBROCE. ELIMINACIÓN DE LA CAPA DE TIERRA VEGETAL.</i>	307
4.2.3	<i>EXCAVACIÓN.</i>	308
4.2.3.1	EXCAVACIONES EN GENERAL.	308
4.2.3.2	EXCAVACIÓN EN TERRENOS DE CONSISTENCIA EN ROCA BLANDA	312
4.2.3.3	EXCAVACIÓN EN TERRENO DE CONSISTENCIA COMPACTA	313
4.2.3.4	EXCAVACIONES EN ZONAS DE DESMONTE.	313
4.2.3.5	EXCAVACIONES EN CANTERAS DE PRÉSTAMO.	314
4.2.3.6	EXCAVACIONES EN POZOS, CIMENTACIONES Y ZANJAS.	314
4.2.3.7	EXCAVACIONES EN TERRENOS SATURADOS, CONSISTENCIA FLUIDA.	318
4.2.3.8	TERRAPLENES.	319
4.2.3.9	CONTROL DE LAS OBRAS.	323
4.2.4	<i>TALUDES.</i>	323
4.2.5	<i>RELLENOS DE ZANJAS Y LOCALIZADOS.</i>	324
4.2.6	<i>ASIENTO DE TUBERIAS.</i>	324
4.2.7	<i>DEMOLICIONES.</i>	324
4.2.8	<i>INSTALACIÓN DE TUBERÍAS POR EMPUJE HIDRÁULICO.</i>	325

4.2.8.1	EXCAVACIONES CON HINCAS	325
4.2.8.2	POZOS DE TRABAJO	326
4.2.8.3	COLOCACIÓN DE LA TUBERÍA	326
4.2.9	<i>CIMENTACIÓN.</i>	328
4.2.9.1	ZAPATAS, ENCEPADOS Y LOSAS DE CIMENTACIÓN DIRECTA.	328
4.2.9.2	PILOTES Y MUROS PANTALLA.	329
4.2.10	<i>RELLENO</i>	329
4.2.11	<i>COMPACTACION.</i>	330
4.2.12	<i>PROTECCION DEL TERRENO Y LOS TERRAPLENES.</i>	331
4.3	CIMENTACIONES Y ESTRUCTURA DE HORMIGÓN.	331
4.3.1	<i>ALMACENAMIENTO DE MATERIALES.</i>	331
4.3.1.1	CEMENTO.	331
4.3.1.2	ÁRIDOS.	331
4.3.1.3	ARMADURA.	331
4.3.2	<i>INSPECCIÓN.</i>	332
4.3.3	<i>PRUEBAS DE LA ESTRUCTURA.</i>	332
4.3.4	<i>ENSAYOS</i>	332
4.3.5	<i>DOSIFICACIÓN Y MEZCLA.</i>	332
4.3.5.1	DOSIFICACIÓN.	332
4.3.5.2	DOSIFICACIÓN VOLUMÉTRICA.	334
4.3.5.3	MEDICIÓN DE MATERIALES, MEZCLA Y EQUIPO.	334
4.3.5.4	HORMIGÓN PREMEZCLADO.	335
4.3.5.5	MEZCLA EN CENTRAL.	336
4.3.6	<i>ENCOFRADOS.</i>	336
4.3.6.1	REQUISITOS GENERALES.	337
4.3.6.2	ENCOFRADOS, EXCEPTO CUANDO SE EXIJAN ACABADOS ESPECIALMENTE LISOS.	338
4.3.6.3	REVESTIMIENTOS.	338
4.3.7	<i>COLOCACION DE ARMADURAS.</i>	339
4.3.7.1	REQUISITOS GENERALES.	339
4.3.7.2	COLOCACIÓN.	339
4.3.7.3	EMPALMES.	340
4.3.7.4	PROTECCIÓN DEL HORMIGÓN.	340
4.3.8	<i>COLOCACION DEL HORMIGON.</i>	340
4.3.8.1	TRANSPORTE.	340
4.3.8.2	VERTIDO.	341
4.3.8.3	VIBRADO.	342
4.3.8.4	JUNTAS DE CONSTRUCCIÓN.	343

4.3.8.5	JUNTAS DE DILATACIÓN.	344
4.3.8.6	VERTIDO DE HORMIGÓN EN TIEMPO FRÍO.	344
4.3.9	PROTECCION Y CURADO.	345
4.3.9.1	REQUISITOS GENERALES.	345
4.3.9.2	PERIODO DE SECADO.	346
4.3.10	REMOCION Y PROTECCION DE ENCOFRADOS	346
4.3.11	ACABADOS DE SUPERFICIES.	347
4.3.11.1	REQUISITOS GENERALES.	347
4.3.11.2	ACABADO NORMAL.	348
4.3.11.3	ACABADOS ESPECIALES.	348
4.3.11.4	CURADO.	349
4.3.11.5	LIMPIEZA.	349
4.4	MONTAJE DE LA ESTRUCTURA METÁLICA.	349
4.4.1	ARRIOSTRAMIENTO.	349
4.4.2	APTITUD DE LAS UNIONES PROVISIONALES.	350
4.4.3	ESFUERZO DE MONTAJE.	350
4.4.4	ALINEACIÓN.	350
4.4.5	MANO DE OBRA DE SOLDADURA.	350
4.4.6	ORGANIZACIÓN DE LOS TRABAJOS.	350
4.4.7	MANIPULACION DEL MATERIAL	351
4.4.8	EMPALMES.	351
4.4.9	EJECUCION DE UNIONES SOLDADAS.	352
4.4.10	INSPECCION DE LAS SOLDADURAS.	353
4.4.11	TOLERANCIAS.	353
4.4.12	PINTURAS.	354
4.5	ALBAÑILERIA.	354
4.5.1	MUROS DE LADRILLO.	354
4.5.2	JUNTAS.	356
4.5.3	BLOQUE DE HORMIGÓN.	356
4.5.4	PROTECCION.	357
4.6	ENFOCADOS.	357
4.6.1	CONDICIONES PREVIAS.	357
4.6.2	EJECUCIÓN	357
4.7	FORJADOS DE HORMIGÓN ARMADO.	360
4.7.1	CONDICIONES PREVIAS	360

4.7.2	<i>EJECUCIÓN</i>	361
4.8	CARPINTERÍA METÁLICA.	362
4.8.1	<i>PUERTA DE ACERO.</i>	362
4.8.2	<i>VENTANAS DE ALUMINIO.</i>	362
4.9	CUBIERTA DE CHAPA DE ACERO TIPO SANDWICH.	362
4.10	TUBERÍAS DE ACERO SIN SOLDADURA.	366
4.11	TUBERÍAS DE ACERO HELICOSOLDADO.	367
4.11.1	<i>TRANSPORTE Y ACOPIO</i>	367
4.11.2	<i>RECEPCIÓN DE LA TUBERÍA Y MANIPULACIÓN</i>	368
4.11.3	<i>EJECUCIÓN DE LA ZANJA</i>	369
4.11.4	<i>INSPECCIONES DE LAS SOLDADURAS</i>	372
4.12	TUBERÍAS DE PVC.	377
4.12.1	<i>TRANSPORTE</i>	377
4.12.2	<i>ALMACENAMIENTO</i>	378
4.12.3	<i>MANIPULACIÓN Y MONTAJE</i>	379
4.12.4	<i>RECEPCIÓN DEL PRODUCTO Y PRUEBAS EN OBRA</i>	382
4.12.5	<i>PRUEBA DE INSTALACIÓN</i>	383
4.13	TUBERÍAS DE POLIETILENO	388
4.13.1	<i>TRANSPORTE</i>	388
4.13.2	<i>ALMACENAJE</i>	388
4.13.3	<i>MANIPULACIÓN Y MONTAJE</i>	389
4.13.4	<i>ENSAYOS Y PRUEBAS DE RECEPCIÓN DEL PRODUCTO</i>	391
4.13.5	<i>PRUEBAS DE RECEPCIÓN</i>	393
4.13.6	<i>PRUEBA DE INSTALACIÓN</i>	394
4.13.7	<i>CONSIDERACIONES:</i>	397
4.14	OTRAS TUBERÍAS.	398
4.15	PROTECCIÓN CATÓDICA.	400
4.15.1	<i>PROTECCIÓN CATÓDICA MEDIANTE ÁNODOS DE SACRIFICIO.</i>	400
4.15.2	<i>PROTECCIÓN CATÓDICA MEDIANTE CORRIENTE IMPRESA.</i>	401
4.16	VÁLVULAS, PURGADORES Y VENTOSAS.	403
4.16.1	<i>VENTOSAS Y OTROS ELEMENTOS DE AIREACIÓN.</i>	404
4.16.1.1	<i>TRANSPORTE Y ALMACENAMIENTO.</i>	404
4.16.1.2	<i>MANIPULACIÓN Y MONTAJE</i>	404
4.16.1.3	<i>RECEPCIÓN DEL PRODUCTO Y PUESTA EN OBRA</i>	405
4.16.1.4	<i>PRUEBA DE INSTALACIÓN.</i>	405

4.17	VÁLVULAS DE MARIPOSA Y DE COMPUERTA.	405
4.17.1	TRANSPORTE Y ALMACENAMIENTO.	405
4.17.2	MANIPULACIÓN Y MONTAJE.	406
4.17.3	PRUEBA DE INSTALACIÓN.	406
4.18	VÁLVULAS PILOTADAS DE ALIVIO RÁPIDO.	407
4.19	CONTADORES ELECTROMAGNÉTICOS.	407
4.20	CONTADORES DE ULTRASÓNIDOS	408
4.20.1	TRANSPORTE Y ALMACENAMIENTO	409
4.20.2	MANIPULACIÓN Y MONTAJE	409
4.20.3	RECEPCIÓN DEL PRODUCTO Y PUESTA EN OBRA	410
4.20.4	PRUEBA DE INSTALACIÓN	410
4.21	CARRETES DE DESMONTAJE TELESCÓPICOS.	410
4.22	HIDRANTES.	411
4.22.1	INTRODUCCIÓN.	411
4.22.2	PRUEBAS DE FÁBRICA.	411
4.22.3	PRUEBAS DEL REGULADOR DE PRESIÓN	413
4.22.4	PRUEBAS DEL LIMITADOR DE CAUDAL	413
4.22.5	PRUEBAS DEL CONTADOR E EMISOR DE PULSOS (PRUEBA F)	414
4.23	HIDROVÁLVULAS ANTIRROTURA Y REGULADORAS.	415
4.23.1	INTRODUCCIÓN	415
4.23.2	PRUEBAS DE FÁBRICA	415
4.24	CAUDALIMETRO WOLTMAN.	416
4.24.1	INTRODUCCIÓN.	416
4.24.2	PRUEBAS DE FÁBRICA	416
4.25	COMPUERTAS	417
4.25.1	DIMENSIONES Y MONTAJE	417
4.25.2	ESPECIFICACION DE PRUEBAS	417
4.25.3	TRATAMIENTO DE SUPERFICIES Y PINTURA:	418
4.25.4	DOCUMENTACIÓN:	419
4.26	LAMINAS GEOTEXTILES.	420
4.26.1	TRANSPORTE Y ALMACENAMIENTO.	420
4.26.2	MANIPULACIÓN Y MONTAJE	421
4.26.3	EJECUCIÓN.	422
4.27	GEOMEMBRANA DE PEAD	423

4.27.1	<i>TRANSPORTE Y ALMACENAMIENTO</i>	423
4.27.2	<i>MANIPULACIÓN Y MONTAJE</i>	424
4.27.3	<i>RECEPCIÓN DEL PRODUCTO Y PRUEBAS EN OBRA</i>	427
4.27.4	<i>EJECUCIÓN DE SOLDADURA</i>	427
4.27.5	<i>PRUEBA DE INSTALACIÓN</i>	429
4.28	SISTEMAS DE TELEGESTIÓN.	429
4.28.1	<i>FORMACIÓN DE PERSONAL</i>	430
4.28.2	<i>CONSUMIBLES Y REPUESTOS</i>	430
4.29	INSTALACIONES ELÉCTRICAS EN BAJA TENSIÓN.	431
4.29.1	<i>CANALIZACIONES ELÉCTRICAS.</i>	431
4.29.1.1	INSTALACIÓN DE CONDUCTORES AISLADOS BAJO TUBOS PROTECTORES.	431
4.29.1.2	INSTALACIÓN DE CONDUCTORES AISLADOS FIJADOS DIRECTAMENTE SOBRE LAS PAREDES.	434
4.29.1.3	INSTALACIÓN DE CONDUCTORES AISLADOS EN EL INTERIOR DE LA CONSTRUCCIÓN.	435
4.29.1.4	INSTALACIÓN DE CONDUCTORES AISLADOS BAJO CANALES PROTECTORAS.	436
4.29.1.5	INSTALACIÓN DE CONDUCTORES AISLADOS BAJO MOLDURAS.	436
4.29.1.6	INSTALACIÓN DE CONDUCTORES AISLADOS EN BANDEJA O SOPORTE DE BANDEJAS.	437
4.29.1.7	NORMAS DE INSTALACIÓN EN PRESENCIA DE TRAS CANALIZACIONES NO ELÉCTRICAS.	437
4.29.1.8	ACCESIBILIDAD A LAS INSTALACIONES.	438
4.29.2	<i>CONDUCTORES.</i>	438
4.29.2.1	IDENTIFICACIÓN DE LAS INSTALACIONES.	438
4.29.3	<i>CAJAS DE EMPALME</i>	439
4.29.4	<i>MECANISMOS Y TOMAS DE CORRIENTE</i>	440
4.29.5	<i>RECEPTORES DE ALUMBRADO.</i>	440
4.29.6	<i>RECEPTORES A MOTOR.</i>	441
4.29.7	<i>CONTROL.</i>	441
4.29.8	<i>SEGURIDAD.</i>	442
4.29.9	<i>LIMPIEZA.</i>	443
4.29.10	<i>MANTENIMIENTO.</i>	443
5	GESTIÓN DE RESIDUOS	444
5.1	GENERALIDADES	444
5.2	PUNTO LIMPIO EN OBRA.	444
5.3	ETIQUETADO DE LOS RESIDUOS	446
5.4	LIMPIEZA DE LAS OBRAS	446
6	MEDIDAS AMBIENTALES	447
7	CONTROL, MEDICIÓN Y ABONO DE LAS OBRAS.	450

7.1	CONDICIONES GENERALES	450
7.2	MEDICION Y ABONO DE LOS DESBROCES.	452
7.3	MEDICION Y ABONO DE LAS EXCAVACIONES.	453
7.4	MEDICION Y ABONO DE RELLENOS.	457
7.5	MEDICION Y ABONO DE TERRAPLENES.	459
7.6	MEDICIÓN Y ABONO DEL METRO CUADRADO DE REFINO DE TALUDES.	461
7.7	MEDICION Y ABONO DE LA TERMINACION Y REFINO DE CORONACIONES DE TALUDES.	461
7.8	MEDICION Y ABONO DE OBRA DE COMPACTACION.	462
7.9	MEDICION Y ABONO DE OBRAS DE HORMIGÓN.	462
7.10	MEDICION Y ABONO DE ARMADURAS.	463
7.11	MEDICIÓN Y ABONO DE LAS CASETAS Y ARQUETAS.	463
7.11.1	<i>MEDICIÓN Y ABONO DE LAS ARQUETAS DE LOS HIDRANTES.</i>	463
7.11.2	<i>MEDICIÓN Y ABONO DE LAS ARQUETAS DE TUBOS.</i>	464
7.11.3	<i>MEDICIÓN Y ABONO DE LAS ARQUETAS DE HORMIGÓN IN SITU.</i>	464
7.12	MEDICION Y ABONO DE MALLAS ELECTROSOLDADAS.	464
7.13	MEDICION Y ABONO DE VALLADOS METÁLICOS.	464
7.14	MEDICION Y ABONO DE FABRICA DE LADRILLO O BLOQUE.	465
7.15	MEDICION Y ABONO DE ENFOSCADOS.	465
7.16	MEDICION Y ABONO DE FORJADOS DE HORMIGÓN ARMADO.	466
7.17	MEDICION Y ABONO DE CARPINTERÍA METÁLICA.	466
7.17.1	<i>PUERTA DE ACERO.</i>	466
7.17.2	<i>VENTANAS DE ALUMINIO.</i>	466
7.18	MEDICION Y ABONO DE CUBIERTAS.	467
7.19	MEDICION Y ABONO VALVULERÍA.	467
7.20	MEDICION Y ABONO DE VENTOSAS.	468
7.21	MEDICION Y ABONO DE AGLOMERADOS.	469
7.22	MEDICION Y ABONO DE RELLENOS LOCALIZADOS DE MATERIAL FILTRANTE.	469
7.23	MEDICION Y ABONO DE TUBERIAS DE ACERO HELICOSOLDADO.	470
7.24	MEDICION Y ABONO DE TUBERIAS DE PVC-O.	471
7.25	MEDICION Y ABONO DE OTRAS TUBERIAS A PRESIÓN.	474
7.26	MEDICION Y ABONO DE TUBERIAS SIN PRESION.	476
7.27	MEDICION Y ABONO DE ACCESORIOS DE TUBERÍAS.	476
7.28	MEDICIÓN Y ABONO DE LAS TAPAS DE LAS ARQUETAS.	477
7.29	MEDICION Y ABONO DE LA PROTECCIÓN CATÓDICA.	477
7.30	MEDICION Y ABONO DE ANCLAJES, SOPORTES, CONTRARRESTOS DE HORMIGON Y METALICOS.	478
7.31	MEDICION Y ABONO DE FILTROS	478

7.32	MEDICION Y ABONO DE PIEZAS DE CALDERERÍA.	478
7.33	MEDICION Y ABONO DE TELEGESTIÓN DEL RIEGO.	479
7.34	MEDICIÓN Y ABONO PARA LAS UNIDADES DE OBRAS DE LAS INSTALACIONES EN BAJA TENSIÓN.	479
7.35	MEDICION Y ABONO DE CONDUCTORES.	480
7.36	MEDICIÓN Y ABONO DE PARTIDAS A JUSTIFICAR, DE TRABAJOS POR ADMINISTRACIÓN Y ELABORACIÓN DE PRECIOS CONTRADICTORIOS.	481
7.37	OBRAS NO AUTORIZADAS Y OBRAS DEFECTUOSAS.	482
7.38	ABONO DE OBRA INCOMPLETA.	482
7.39	REVISIÓN DE PRECIOS.	483
7.40	MATERIALES QUE NO SEAN DE RECIBO.	483
7.41	MATERIALES SOBANTES.	483
7.42	MEDICIÓN Y ABONO DE ENSAYOS Y CONTROL DE CALIDAD.	483
8	PLIEGO DE CONDICIONES: INSTALACIONES FOTOVOLTAICAS	485
8.1	OBJETO DEL PLIEGO	485
8.2	ASPECTOS LEGALES Y ADMINISTRATIVOS	485
8.3	ALCANCE DE LA OBRA	488
8.4	DOCUMENTOS QUE DEFINEN LA OBRA	489
8.5	ESPECIFICACIONES QUE DEBEN SATISFACER LOS MATERIALES Y EQUIPOS	489
8.5.1	GENERALIDADES Y DEFINICIONES	489
8.5.1.1	RADIACIÓN SOLAR	489
8.5.1.2	GENERADORES FOTOVOLTAICOS	490
8.5.1.3	INVERSORES	491
8.5.1.4	PROCEDENCIA DE LOS MATERIALES. PRUEBA Y ENSAYO DE MATERIALES	491
8.5.2	INSTALACIÓN ELÉCTRICA LÍNEA AÉREA Y/O SUBTERRANEA.	493
8.5.3	GENERADORES FOTOVOLTAICOS	495
8.5.4	ESTRUCTURA DE SOPORTE O SEGUIDOR	497
8.5.5	INVERSORES	498
8.5.6	CONDUCTORES	500
8.5.7	TUBOS	503
8.5.8	ARMARIO DE PROTECCIÓN	504
9	PLIEGO DE CONDICIONES DE ÍNDOLE LEGAL	505
9.1	JURISDICCIÓN	505
9.2	ACCIDENTES DE TRABAJO Y DAÑOS A TERCEROS	506
9.3	PAGOS ARBITRARIOS	506
9.4	CAUSAS DE RESCISIÓN DE CONTRATO	507

PLIEGO DE CONDICIONES

1 OBJETO DEL PLIEGO Y DESCRIPCIÓN DE LAS OBRAS.

1.1 OBJETO DEL PLIEGO

El presente Pliego de Condiciones Técnicas Particulares establece el conjunto de instrucciones, normas y especificaciones que, junto a lo indicado en el Cuadro de Precios y los Planos del Proyecto, definen los requisitos técnicos a cumplir en la ejecución de las obras que son objeto del presente proyecto con título: **“PROYECTO DE MODERNIZACIÓN INTEGRAL DE LA COMUNIDAD DE REGANTES Nº V DE LOS RIEGOS DE BARDENAS (ZONA 2) (ZARAGOZA).”**

Será de aplicación en estas obras cuanto se prescribe en el presente Pliego de Prescripciones Técnicas Particulares.

1.2 SITUACIÓN DE LAS OBRAS

La zona incluida en la modernización tiene una superficie de 3.585,45 ha, pertenecientes al término municipal de Ejea de los Caballeros en la provincia de Zaragoza.

Los límites de la zona a modernizar son:

- Norte: La carretera A-125
- Este: El Polígono Valdeferrín de Ejea y el río Arba de Luesia
- Sur: El Río Riguel y el Río Arba de Luesia
- Oeste: El Río Riguel

Las parcelas que son objeto de modernizar afectan a:

A los polígonos 104, 105, 106 y 107 del Término Municipal de Ejea de los Caballeros.

Además, para esta modernización se proyecta una balsa ubicada, junto a la acequia del Saso (A4), cerca de la localidad de Bardenas, fuera de la zona regable

a modernizar, por lo que esta misma balsa y su tubería principal hasta llegar a la zona 2 afecta los polígonos 103 y 104 del Término Municipal de Ejea de los Caballeros.

1.3 DESCRIPCIÓN DE LAS OBRAS

El Proyecto consiste en:

- El proyecto consistirá en la construcción de una balsa de riego que mediante la instalación de una red de tuberías presurizadas garantice el correcto funcionamiento de los posteriores hidrantes colocados en parcela y el riego de cada parcela. La balsa se ha ubicado a la cota necesaria para que se garantice la presión suficiente para el correcto funcionamiento de los hidrantes de riego. Y la red de riego se adecuará a las superficies de las parcelas con su dotación correspondiente para garantizar el caudal suficiente para realizar un riego adecuado de las parcelas.
- Desde la balsa saldrá una tubería de acero helicosoldado de diámetro 1.600 mm y se ramificará en una red de riego diseñada para un sistema de riego a la demanda con una red de tuberías de diámetros desde 140 mm hasta 1.600 mm con dos tipos de materiales, PVC Orientado desde 140 mm hasta 630 mm y Acero Helicosoldado desde 700 mm hasta 1.600 mm.
- Está red llevará los elementos típicos de una modernización como son válvulas de corte, ventosas y desagües, con sus arquetas correspondientes.
- La red de riego llegará hasta las parcelas a regar donde se colocarán los hidrantes de riego ubicados en su arqueta para que los usuarios puedan modernizar su parcela disponiendo de una presión y un caudal asignado según la superficie de riego. En el caso que el hidrante sea compartido se instalará una red de tuberías terciarias en Polietileno con diámetros comprendidos 140 mm hasta 160 mm.
- Estos hidrantes tendrán un sistema de telecontrol que permitirá automatizar y telecontrolar el riego y los diferentes parámetros del hidrante, así como los puntos críticos de la red.

El objeto de esta actuación es:

- Dar un paso cualitativo y avanzar en la modernización integral de toda la Comunidad mediante la transformación de Riego a presión.

- La transformación de riego a manta, por riego por aspersión, con los consiguientes beneficios económicos, medioambientales, y de calidad de vida de los agricultores.

1.4 DOCUMENTOS QUE DEFINEN LAS OBRAS

Los documentos que definen las obras objeto del Proyecto son, enumeradas por orden de prioridad: Cuadro de Precios, Pliego de Condiciones, Planos, Pliego de Cláusulas Administrativas Particulares, Mediciones y Memoria.

A estos documentos iniciales hay que añadir:

- Los planos de obra complementarios o sustitutivos de los planos que hayan sido debidamente aprobados por la Dirección Facultativa.
- Las órdenes escritas emanadas de la Dirección Facultativa y reflejadas en el Libro de órdenes, que debe existir obligatoriamente en la obra.
- Lo mencionado en el Pliego y omitido en los Planos o viceversa, habrá de ser ejecutado como si estuviese expuesto en ambos documentos. En caso de contradicción entre los Planos y el Pliego de Condiciones, prevalecerá lo previsto en este último.
- Las omisiones en Planos y Pliego de Condiciones, o las descripciones erróneas de los detalles de la obra que sean manifiestamente indispensables para llevar a cabo el espíritu o intención expuestos en ellos, o que por su uso y costumbre deban ser realizados, no sólo no exime al Contratista de la obligación de ejecutar estos detalles, sino que, por el contrario, deberán ser ejecutados como si hubieran sido completa y correctamente especificados en los Planos y Pliego de Condiciones. Dicho incremento de obra no supondrá modificación alguna en el Presupuesto ofertado por el Contratista en su oferta.

1.5 RÓTULOS INDICATIVOS

La constructora encargada de ejecutar la obra deberá de colocar rótulos informativos de la obra de acuerdo con las instrucciones que a tal efecto curse el Promotor, entendiéndose que su importe está incluido dentro del presupuesto de la obra.

1.6 INFORMACIÓN Y PUBLICIDAD

Al tratarse de una actuación financiada por el Mecanismo de Recuperación y Resiliencia, se dará cumplimiento a las normas establecidas en materia de información, comunicación y publicidad establecidas en el artículo 34 del Reglamento (UE) 2021/241 del Parlamento Europeo y del Consejo de 12 de febrero de 2021 por el que se establece el Mecanismo de Recuperación y Resiliencia. Para ello, se colocará en lugar bien visible para el público, la siguiente señalización:

- Un cartel provisional, durante la fase de construcción.
- Una placa permanente en las instalaciones más representativas de la obra, durante la fase de explotación

La señalización anteriormente mencionada, seguirá los siguientes modelos de diseño gráfico:

Modelo de cartel provisional: dimensiones 2,10 m x 1,50 m

Financiado por la Unión Europea
NextGenerationEU

GOBIERNO DE ESPAÑA
MINISTERIO DE AGRICULTURA, PESCA Y ALIMENTACIÓN

seiasa

TR Plan de Recuperación, Transformación y Resiliencia

GOBIERNO DE ESPAÑA
ESPAÑA PUEDE

Medida C3.I1: PLAN PARA LA MEJORA DE LA EFICIENCIA Y LA SOSTENIBILIDAD EN REGADÍOS

TÍTULO DEL PROYECTO

CONSTRUYE:

Cofinanciado por la Unión Europea

INVERSIÓN:
PLAZO DE EJECUCIÓN:

Modelo de placa definitiva: dimensiones 0,42 m x 0,42 m

Financiado por la Unión Europea
NextGenerationEU

GOBIERNO DE ESPAÑA
MINISTERIO DE AGRICULTURA, PESCA Y ALIMENTACIÓN

seiasa

TR Plan de Recuperación, Transformación y Resiliencia

GOBIERNO DE ESPAÑA
ESPAÑA PUEDE

Medida C3.I1: PLAN PARA LA MEJORA DE LA EFICIENCIA Y LA SOSTENIBILIDAD EN REGADÍOS

TÍTULO DEL PROYECTO

Cofinanciado por la Unión Europea

INVERSIÓN:

2 DISPOSICIONES TÉCNICAS DE CARÁCTER GENERAL.

2.1 DISPOSICIONES VIGENTES

Serán de aplicación en las obras regidas por este PCTP las disposiciones, normas y reglamentos incluidos en los correspondientes capítulos.

Para la aplicación y cumplimiento de estas normas, así como para la interpretación de errores u omisiones contenidos en las mismas, se seguirá tanto por parte de la Contrata adjudicataria, como por la de la Dirección de las Obras, el orden de mayor a menor rango legal de las disposiciones que hayan servido para su aplicación.

Además de lo especificado en el presente Pliego serán de aplicación en las obras regidas por este PCTP las siguientes disposiciones, normas y reglamentos en lo que resulte aplicable:

- Ley 9/2017, de 8 de noviembre, de Contratos del Sector Público, por el que se transponen al ordenamiento jurídico español las Directivas del Parlamento Europeo y del Consejo 2014/23/UE y 2014/24/UE, de 26 de febrero de 2014.
- Real Decreto 1098/2001 de 12 de octubre (B.O.E. nº 257 de 26 de octubre de 2001), por el que se aprueba el Reglamento General de la Ley de Contratos de las Administraciones Públicas.
- Pliego de Cláusulas Administrativas Generales para la Contratación de Obras del Estado, aprobado por Decreto 3854/1970 de 31 de diciembre (B.O.E. nº 40 de 16 de febrero de 1971).
- Sistema de fiscalización previa de contratos. Resolución de 25 de Marzo de 1986 de la Secretaría de Estado de Hacienda. (B.O.E. 16-04-1988).
- Normas UNE, de cumplimiento obligatorio en el Ministerio de Obras Públicas, aprobadas por O.M. del 5 de Julio de 1967 y 11 de mayo de 1971 y las que en lo sucesivo se aprueben.
- Real Decreto Legislativo 1/2001, de 20 de julio. Texto refundido de la Ley de Aguas modificado por el artículo 91 de la Ley 24/2001 de 27 de diciembre, de medidas fiscales, administrativas y del Orden Social.

- Reglamento de la Administración Pública del Agua y de la Planificación Hidrológica. Títulos II y III de la Ley de Aguas. Real Decreto 927/1988 de 29 de Julio (B.O.E. 31 de agosto de 1988), vigente en lo que no se oponga al texto refundido.
- Reglamento del Dominio Público Hidráulico que desarrolla los títulos preliminar, I, IV, V, VI, VII y VIII del texto refundido de la Ley de Aguas, aprobado por el Real Decreto Legislativo 1/2001, de 20 de julio
- Real Decreto 1247/2008, de 18 de julio, por el que se aprueba la instrucción de hormigón estructural (EHE-08).
- Real Decreto 256/2016, de 10 de junio, por el que se aprueba la Instrucción para la recepción de cementos (RC-16) (BOE» núm. 153, de 25 de junio de 2016)
- Real Decreto 314/2006, de 17 de marzo, por el que se aprueba el Código Técnico de la Edificación.
- Ley 37/2015, de 29 de septiembre, de carreteras (BOE» núm. 234, de 30 de septiembre de 2015)
- Reglamento General de Carreteras (aprobado por Real Decreto 1812/94).
- Ley 8/98, de 17 de diciembre, de carreteras de Aragón.
- Decreto 206/2003, de 22 de julio, del Gobierno de Aragón, por el que se aprueba el Reglamento General de la Ley 8/1998, de 17 de diciembre, de Carreteras de Aragón.
- Orden FOM/273/2016, de 19 de febrero, por la que se aprueba la Norma 3.1-IC Trazado, de la Instrucción de Carreteras.
- Manual de Control de Fabricación y Puesta en Obra de Mezclas Bituminosas (MOPU 1978)
- Mezclas bituminosas porosas, MOPU, noviembre 1987.
- O.C. 301/89 T de 27 de abril sobre señalización de obras.
- Instrucción del Instituto Eduardo Torroja para tubos de hormigón armado o pretensado, 1980
- Real Decreto 105/2008, de 1 de febrero, por el que se regula la producción y gestión de los residuos de construcción y demolición.
- Real Decreto 679/2006, de 2 de junio, por el que se regula la gestión de los aceites industriales usados.

- Señalización, balizamiento, defensa, limpieza y terminación de obras fijas en vías fuera de poblado. Orden de 31 de agosto de 1987 (B.O.E. de 18 de septiembre de 1987)
- Real Decreto 997/2002, de 27 de septiembre, por el que se aprueba la norma de construcción sismorresistente: parte general y edificación (NCSR-02) (BOE núm. 244, de 11 de octubre de 2002).
- Pliego de Prescripciones Técnicas Generales para Tuberías de Abastecimiento de Agua aprobada por O.M. de 28 de Julio de 1974 (B.O.E. nos. 236 y 237 de 2, 3 y 30 de octubre 1974)
- Pliego de Prescripciones Técnicas Generales para Tuberías de Saneamiento de Poblaciones (B.O.E. nº 228/86 del 23 de septiembre de 1986).
- Directiva 2011/92/UE del Parlamento Europeo y del Consejo, de 13 de diciembre de 2011, relativa a la evaluación de las repercusiones de determinados proyectos públicos y privados sobre el medio ambiente
- Directiva 2001/42/CE del Parlamento Europeo y del Consejo, de 27 de junio 2001, relativa a la evaluación de los efectos de determinados planes y programas en el medio ambiente.
- Ley 21/2013, de 9 de diciembre, de evaluación ambiental
- Ley 11/2014, de 4 de diciembre, de Prevención y Protección Ambiental de Aragón
- Decreto 6/1990, de 23 de enero, por el que se aprueba el régimen de autorizaciones para la realización de actividades arqueológicas y paleontológicas en la Comunidad Autónoma de Aragón. BOA 15, de 07-02-90.
- Ley 21/2013, de 9 de diciembre, de Evaluación Ambiental.
- Decreto Legislativo 4/2013, de 17 de diciembre, de Gobierno de Aragón, por el que se aprueba el Texto Refundido de la Ley de Patrimonio de Aragón.
- Ley 3/1999, de 10 de marzo, del Patrimonio Cultural Aragonés.
- Ley 31/1995 de 8 de noviembre de Prevención de Riesgos Laborales.
- Real Decreto 1627/1997, de 24 de octubre, sobre Disposiciones mínimas de Seguridad y Salud en las obras de construcción.
- Real Decreto 39/1997, de 17 de enero. Reglamento para los servicios de prevención de Riesgos Laborales.
- Real Decreto 773/1997, de 30 de mayo, sobre Disposiciones mínimas de Seguridad y Salud relativas a la utilización por los trabajadores de equipos de protección individual.

- Real Decreto 1215/1997, de 18 de Julio, sobre Disposiciones mínimas de Seguridad y Salud relativas a la utilización por los trabajadores de los equipos de trabajo.
- Real Decreto 485/1997, de 14 de abril, sobre disposiciones mínimas en materia de señalización de seguridad y salud en el trabajo
- Real Decreto 486/1997, de 14 de abril, por el que se establecen las disposiciones mínimas de seguridad y salud en los lugares de trabajo
- Resolución de 29 de noviembre de 2001, de la Dirección General de Trabajo, por la que se dispone la inscripción en el Registro y publicación del laudo arbitral de fecha 18 de octubre de 2001, dictado por don Tomás Sala Franco, en el conflicto derivado del proceso de sustitución negociada de la derogada Ordenanza Laboral de la Construcción, Vidrio y Cerámica.
- Real Decreto Legislativo 2/2015, de 23 de octubre, por el que se aprueba el texto refundido de la Ley del Estatuto de los Trabajadores
- Real Decreto 614/01, del 8 de junio (BOE nº 148 de 21 de junio de 2001), sobre Condiciones mínimas para la protección de la salud y seguridad de los trabajadores frente al riesgo eléctrico.
- Real Decreto 286/2006, de 10 de marzo, sobre la protección de la salud y la seguridad de los trabajadores contra los riesgos relacionados con la exposición al ruido
- Real Decreto 487/1997, de 14 de abril, sobre disposiciones mínimas de seguridad y salud relativas a la manipulación manual de cargas que entrañen riesgos, en particular dorso lumbares para los trabajadores (BOE 23/4/97).
- Real Decreto 130/2017, de 24 de febrero, por el que se aprueba el Reglamento de Explosivos
- Reglamento de Verificaciones Eléctricas y Regularidad en el suministro de Energía según Real Decreto 724/1979 de 20 de febrero y modificación a dicho Reglamento según Real Decreto 1725/1984 de 18 de Julio (B.O.E de 25-9-84).
- Real Decreto 223/2008, de 15 de febrero, por el que se aprueban el Reglamento sobre condiciones técnicas y garantías de seguridad en líneas eléctricas de alta tensión y sus instrucciones técnicas complementarias ITC-LAT 01 a 09.
- Reglamento Electrotécnico para Baja Tensión, aprobado por Decreto 842/2002 de 20 de septiembre (B.O.E de 18-09-02) e Instrucciones Complementarias a dicho Reglamento (MIE-BT).

- Real Decreto 337/2014, de 9 de mayo, por el que se aprueban el Reglamento sobre condiciones técnicas y garantías de seguridad en instalaciones eléctricas de alta tensión y sus Instrucciones Técnicas Complementarias ITC-RAT 01 a 23.
- Normas UNESA
- Normas particulares de la Compañía Eléctrica suministradora.
- Normas INTA (Instituto Nacional de Técnica Aeroespacial "Esteban Terradas") de la Comisión 16 sobre pinturas, barnices, etc.
- Recomendaciones y Normas de la Organización Internacional de Normalización (I.S.O.)
- Recomendaciones y Normas de la Comisión Electrotécnica Internacional (C.E.I.)
- Normas Tecnológicas de la Edificación (N.T.E.)
- Normas de ensayo del Laboratorio del Transporte y Mecánica del Suelo (M.O.P.U.)
- Métodos de ensayo de Laboratorio Central (M.O.P.U.)

De todas las normas tendrá valor preferente en cada caso, la más restrictiva.

Todas las disposiciones anteriores se complementarán, si ha lugar, con las especificadas en el presente Pliego de Prescripciones Técnicas Particulares

Será responsabilidad del Contratista conocerlas y cumplirlas sin poder alegar en ningún caso que no se haya hecho comunicación explícita.

Y en general cuantas prescripciones figuren en Normas, Reglamentos, Pliegos e Instrucciones Oficiales que reglamenten la ejecución de las obras comprendidas en el **"PROYECTO DE MODERNIZACIÓN INTEGRAL DE LA COMUNIDAD DE REGANTES Nº V DE LOS RIEGOS DE BARDENAS (ZONA 2) (ZARAGOZA)."**

2.2 DISPOSICIONES GENERALES

2.2.1 SUPERVISIÓN Y DIRECCIÓN DE OBRA

La Dirección, seguimiento, control y valoración de las obras objeto del proyecto, así como de las que corresponda a ampliaciones o modificaciones establecidas por la Administración, estará a cargo de una Dirección de Obra encabezada por un técnico titulado competente de la Administración que participará en la Dirección de Obra en la medida que lo crea conveniente.

Para poder cumplir con la máxima efectividad la misión que le sea encargada, la Dirección de Obra disfrutará de las más amplias facultades, pudiendo conocer y participar en todas aquellas previsiones o actuaciones que lleve a cabo el Contratista.

Serán base para el trabajo de la Dirección de Obra:

- Los planos del proyecto.
- El Pliego de Condiciones Técnicas.
- Los cuadros de precios.
- El precio y plazo de ejecución contratados.
- El Programa de trabajo formulado por el Contratista y aceptado por la Administración.
- Las modificaciones de obra establecidas por la Administración.
- Impulsar la ejecución de las obras por parte del Contratista.
- Asistir al Contratista para la interpretación de los documentos del Proyecto y fijación de detalles de la definición de las obras y de su ejecución para que se mantengan las condiciones de funcionalidad, estabilidad, seguridad y calidad previstas en el Proyecto.
- Formular con el Contratista el Acta de replanteo e inicio de las obras y tener presente que los replanteos de detalle se hagan debidamente por el mismo.

- Solicitar, aceptar o reparar si es necesario, los planos de obra que deben formular el Contratista.
- Solicitar, aceptar o reparar si es necesario, toda la documentación que, de acuerdo con aquello que establece este Pliego, lo que establece el Programa de Trabajo aceptado y, lo que determina las normativas que, partiendo de ellos, formule la propia Dirección de Obra, corresponda formular al Contratista a los efectos de programación de detalle, control de calidad y seguimiento de la obra.
- Establecer las comprobaciones de los diferentes aspectos de la obra que se ejecute que estimen necesarios para tener pleno conocimiento y dar testimonio de si se cumplen o no con su definición y con las condiciones de ejecución y de obra prescritas.
- En caso de incumplimiento de la obra que se ejecuta con su definición o con las condiciones prescritas, ordenar al Contratista su sustitución o corrección paralizando los trabajos si lo cree conveniente.
- Proponer las modificaciones de obra que impliquen modificación de actividades o que crea necesarias o convenientes.
- Informar de las propuestas de modificaciones de obra que formule el Contratista.
- Proponer la conveniencia de estudio y formulación, por parte del Contratista, de actualizaciones del programa de Trabajos inicialmente aceptado.
- Establecer con el Contratista documentación de constancia de características y condiciones de obras ocultas, antes de su ocultación.
- Establecer las valoraciones mensuales en el origen de la obra ejecutada.
- Establecer periódicamente informes sistemáticos y analíticos de la ejecución de la obra, de los resultados del control y del cumplimiento de los Programas,

poniendo de manifiesto los problemas que la obra presenta o puede presentar y las medidas tomadas o que se propongan para evitarlos o minimizarlos.

- Preparación de la información de estado y condiciones de las obras, y de la valoración general de éstas, previamente a su recepción por la Administración.
- Recopilación de los planos y documentos definitivos de las obras tal y como se han ejecutados, para entregar a la Administración una vez acabados los trabajos.

El Contratista deberá actuar de acuerdo con las normas e instrucciones complementarias que de acuerdo con aquello que establece el Pliego de Condiciones Técnicas del Proyecto, le sean dictadas por la Dirección de Obra para la regulación de las relaciones entre ambos en aquello referente a las operaciones de control, valoración y en general, de información relacionadas con la ejecución de las obras.

Por otro lado, la Dirección de Obra podrá establecer normativas reguladoras de la documentación u otro tipo de información que deba formular o recibir el Contratista para facilitar la realización de las expresadas funciones, normativas que serán de obligado cumplimiento por el Contratista siempre que, si este lo requiere, sean previamente conformadas por la Administración.

El Contratista designará formalmente las personas de su organización que estén capacitadas y facultadas para tratar con la Dirección de Obra las diferentes materias objeto de las funciones de las mismas y en los diferentes niveles de responsabilidad, de tal manera que estén siempre presentes en la obra personas capacitadas y facultadas para decidir temas de los cuales la decisión por parte de la Dirección de Obra esté encargada a personas presentes en la obra, pudiendo entre unos y otros establecer documentación formal de constancia, conformidad u objeciones.

La Dirección de Obra podrá detener cualquier trabajo en curso de la realización que, a su baremo, no se ejecuten de acuerdo con las prescripciones contenidas en la documentación definitiva de las obras.

2.2.2 ADJUDICATARIO

2.2.2.1 PERSONAL DEL ADJUDICATARIO.

El Adjudicatario facilitará al Director de Obra todo el personal y los medios auxiliares de que disponga en cada obra antes del inicio de los trabajos.

El Director de Obra, cuando por el buen funcionamiento de la obra lo estime necesario, exigirá al Adjudicatario el aumento o la sustitución de la maquinaria, personal y/o medios auxiliares. El Adjudicatario estará obligado a su cumplimiento sin que pueda derivar ningún incremento económico ni modificación del plazo de ejecución. Esto se extiende con las mismas condiciones a cualquier parte de la obra que esté subcontratada.

2.2.2.2 SUBCONTRATAS.

Ninguna parte de la obra contratada por el Adjudicatario, podrá a su vez ser subcontratada sin la autorización expresa del Director de Obra y comunicación previa al Supervisor de Obra.

Las solicitudes para ceder cualquier parte del contrato deberán formularse por escrito y acompañarse con un testimonio que acredite que la organización que se debe encargarse de la realización de los trabajos objeto del subcontrato, está capacitada y equipada para su ejecución, y adjuntando la documentación técnica que, a juicio del Supervisor y del Director de Obra, sea necesaria para garantizar la ejecución y calidad exigida en este Pliego.

El Director de Obra tendrá una relación completa, facilitada por el Adjudicatario, de todos y cada uno de los subcontratos que han trabajado, trabajan o pueden trabajar en las obras objeto de este Pliego.

La aceptación del subcontrato no rebajará al Adjudicatario de su responsabilidad contractual.

Se estará sujeto, además, a todas aquellas cláusulas administrativas particulares que se establecen en el contrato.

Igualmente, y a juicio del Director de Obra, se facilitará al subcontratista la información que se estime necesaria en relación a las condiciones de ejecución, medición, abono y control de calidad de las obras objeto de este Pliego, comunicándolo al Adjudicatario sin que sea necesaria la aprobación de este.

2.2.2.3 SUMINISTROS INDUSTRIALES

Todas y cada uno de los pedidos realizados a los diferentes industriales deberán ser aprobados por la Dirección de Obra. Para tal efecto, y previo a la contratación, se deberá facilitar el documento de pedido donde figurará, entre otros:

- Especificaciones técnicas generales.
- Especificaciones técnicas particulares.
- Materiales de construcción.
- Sistemas de protección contra la corrosión.
- Pruebas en fábrica.
- Documentación técnica del fabricante (Catálogo de los productos suministrados, despiece de estos, instrucciones de montaje y de mantenimiento, etc.) (3 copias).

Garantías.

El Adjudicatario presentará a la Dirección de Obra varias propuestas que cumplen las especificaciones del proyecto para que pueda seleccionar la más adecuada.

Todos y cada uno de los industriales suministradores en esta obra deberá presentar un documento acreditativo de las características del material suministrado, de la idoneidad de las condiciones de instalación de sus productos, comprometiéndose a realizar el número de visitas a obra que estime necesarias para poder certificar que el instalador, homologado por este, cumple las prescripciones exigidas al material suministrado.

Tanto el fabricante como el instalador de los productos suministrados en la obra, garantizarán la calidad de su producto como la instalación de este, respectivamente, delante de cualquier defecto de fabricación o instalación durante un plazo no inferior a 10 (10) años, haciéndose cargo de los gastos originados por la sustitución, total o parcial, o modificación del producto defectuoso.

El no cumplimiento del procedimiento anterior podrá comportar la no aceptación del producto suministrado y en casos excepcionales, la penalización de hasta cincuenta (50) por ciento del importe de ejecución material del producto suministrado.

El Adjudicatario estará obligado a presentar las diferentes certificaciones de calidad de los suministradores, certificaciones que se verificarán presentando copia del documento acreditativo expedido por el organismo competente, ya sea LGAI, AENOR, Bureau Veritas o Lloyd's Register, y donde figurará explícitamente la norma que cumple el producto suministrado. Por otro lado, también se valorará positivamente la posesión de la certificación de calidad como empresa.

Por lo que hace referencia al material suministrado, se detallarán los complementos y las opciones posibles de cada uno de ellos con el detalle de la funcionalidad de cada una de ellas.

2.2.3 MATERIALES

2.2.3.1 CONDICIONES GENERALES.

Todos los materiales han de ser adecuados al fin a que se destinan y, habiéndose tenido en cuenta en las bases de precios y formación de presupuestos, se entiende que serán de la mejor calidad en su clase de entre los existentes en el mercado.

Por ello, y aunque por sus características singulares o menor importancia relativa no hayan merecido ser objeto de definición más explícita, su utilización quedará condicionada a la aprobación del Ingeniero Director, quien podrá determinar las pruebas o ensayos de recepción que sean adecuados al efecto.

En todo caso los materiales serán de igual o mejor calidad que la que pudiera deducirse de su procedencia, valoración u otras características citadas en algún documento del proyecto y se sujetarán a normas oficiales o criterios de buena fabricación del ramo. El Ingeniero Director podrá rechazar su suministro por firma que no ofrezca las adecuadas garantías.

2.2.3.2 NORMAS OFICIALES.

Los materiales que queden incorporados en la obra y para los que existan normas oficiales establecidas en relación con su utilización en las Obras Públicas, deberán cumplir con las normas vigentes treinta (30) días antes del anuncio de la licitación, excluyendo las derogaciones que se especifiquen en el presente Pliego, o que se convenga de mutuo acuerdo.

2.2.3.3 CONTROL DE CALIDAD.

El Adjudicatario presentará, para su aprobación, un Plan de Autocontrol de la Calidad (P.A.C.) con un Programa de Puntos de Inspección (P.P.I.). Aprobado este por el Supervisor y por el Director de Obra, pasará a ser contractual. Este P.A.C. deberá garantizar el cumplimiento de las condiciones establecidas en el contrato y en el presente Pliego, debiéndolo llevar a cabo el Adjudicatario bajo su responsabilidad y su cargo.

2.2.3.4 EXAMEN Y PRUEBA DE LOS MATERIALES Y SUMINISTROS INDUSTRIALES

No se procederá a la utilización de los materiales ni suministros industriales sin que antes sean examinados y aceptados por el Director de Obra, o persona a quien delegue, según los P.A. C. y P.P.I.

Las pruebas y ensayos ordenados no se llevarán a cabo sin la notificación previa al Director de Obra, de acuerdo con lo establecido en el Programa de Puntos de Inspección.

El Adjudicatario deberá suministrar a los laboratorios, y a su cargo, una cantidad suficiente de material para ensayar.

El Adjudicatario tiene la obligación de establecer a pie de obra el almacenamiento o ensilado de los materiales, con la suficiente capacidad y disposición conveniente para que se pueda asegurar el control de calidad de los mismos, con el tiempo necesario para que sean conocidos los resultados de los ensayos antes de su uso en obra y de tal forma que se aseguren el mantenimiento de sus características y aptitudes para su utilización en la obra.

En el caso de que los materiales no fuesen de la calidad prescrita en el Pliego, o no tuvieran la preparación exigida, o cuando por falta de prescripciones formales del Pliego se reconociera o demostrara que no eran adecuados para su uso, el Supervisor de Obra o el Director de Obra dará orden al Adjudicatario para que, a su cargo, los reemplace por otros que satisfagan las condiciones o sean idóneos para el uso proyectado.

Los materiales rechazados deberán ser inmediatamente retirados de la obra. Los gastos irán a cargo del Adjudicatario.

En los casos de prefabricados, materiales industriales, etc., la fabricación, almacenamiento, etc., de los cuales esté fuera del ámbito de la obra, el control de la calidad de los materiales, según se especifica, se realizará en los talleres o lugares de fabricación.

2.2.3.5 MATERIALES QUE NO CUMPLEN LAS ESPECIFICACIONES.

Cuando los materiales no satisfagan aquello que para cada uno en particular determina este Pliego, el Adjudicatario se atenderá a aquello que determine el Supervisor de Obra y el Director de Obra conforme a lo previsto en los apartados siguientes:

2.2.3.5.1 MATERIALES COLOCADOS EN OBRA (O SEMIELABORADOS).

Si algunos materiales colocados en obra o semielaborados no cumplen con las especificaciones correspondientes, el Director de Obra lo notificará a la Supervisión de Obra y al Adjudicatario indicando si estas unidades de obra pueden ser aceptables, aunque defectuosas o penalizables, o se deben demoler, suprimir o retirar.

El Adjudicatario podrá en todo momento retirar o demoler por su cuenta las mencionadas unidades de obra, siempre dentro de los términos fijados en el contrato, si no está conforme con la penalización impuesta.

2.2.3.5.2 MATERIALES ACOPIADOS.

Si algunos materiales acopiados no cumplen las especificaciones, el Director de Obra lo notificará a la Dirección de Obra y al Adjudicatario, concediéndole a éste un plazo de ocho (8) días para su retirada. Si pasado este plazo, los materiales no fuesen retirados, el Supervisor de Obra o el Director de Obra puede ordenar a terceros su retirada a cargo del Adjudicatario.

2.2.3.6 CUADRO DE PRECIOS.

Todos los precios unitarios a los que se refieren las normas de medición y abono contenidas en el presente Pliego de Prescripciones Técnicas se entenderán que incluyen siempre el suministro, manipulación, colocación, uso, pruebas y ensayos de todos los materiales precisos para la ejecución de las unidades de obra correspondientes hasta la correcta finalización de las mismas, sacando expresamente se excluya alguna en el artículo correspondiente.

Igualmente se entenderá que estos precios unitarios comprenden todos los gastos de maquinaria, transporte, mano de obra, medios auxiliares, accesorios, materiales y todas las operaciones directas precisas para la correcta ejecución, finalización y puesta en servicio de las unidades de obra, sacando expresamente se excluya alguna en el artículo correspondiente.

De la misma forma se consideran incluidos todos gastos ocasionados por la conservación y mantenimiento hasta el cumplimiento del plazo de garantía.

El Adjudicatario no podrá reclamar que se introduzca ninguna modificación en los precios mencionados bajo ningún concepto ni pretexto de error u omisión.

Los precios señalados en el Cuadro de Precios núm. 2, serán de aplicación única y exclusivamente en el supuesto de que sea necesario efectuar el abono de obras incompletas, cuando por rescisión u otros motivos no se lleguen a concluir

las contratadas. El Adjudicatario no podrá permitir la valoración de las mismas mediante una descomposición diferente de la establecida en el mencionado cuadro.

Lo posibles errores u omisiones a la descomposición que figura en el Cuadro de Precios núm. 2, no pueden servir de base al Adjudicatario para reclamar ninguna modificación de los precios señalados con letra en el Cuadro de Precios núm. 1.

2.2.3.7 JUSTIFICACIÓN DE PRECIOS.

La Justificación de Precios que figurará en los proyectos recogerá la descomposición en mano de obra, materiales y maquinaria de los precios que figuren en los Cuadros de Precios ofertados por el Adjudicatario.

En ningún caso el Adjudicatario tendrá derecho a reclamación por variación en número y calificación de la mano de obra utilizada, por variación en cantidad y calidad de los materiales a utilizar para la correcta ejecución de las obras de los proyectos aprobados en baso a aquello especificado en el contrato y en este Pliego y con las normas dictadas por el Director de Obra, incluyendo las posibles omisiones que se hayan cometido, y por variación en tipo y número de maquinaria a utilizar para la ejecución de las diferentes unidades de obra.

Se entiende incluidas en ésta los gastos de suministro, manipulación, colocación, uso, pruebas y ensayos de todos los materiales precisos para la ejecución de las unidades de obra correspondientes hasta la correcta finalización de las mismas, sacando que expresamente se excluya alguna en el artículo correspondiente.

También se entenderá que esta Justificación comprende todos los gastos de maquinaria, transporte, mano de obra, medios auxiliares, accesorios, materiales y todas las operaciones directas precisas para la correcta ejecución, finalización y puesta en servicio de las unidades de obra, sacando que expresamente se excluya alguna en el artículo correspondiente.

De la misma forma se consideran incluidos todos los gastos ocasionados por la conservación y mantenimiento hasta el cumplimiento del plazo de garantía.

El Adjudicatario no podrá reclamar que se introduzca ninguna modificación en los mencionados precios bajo ningún concepto ni pretexto de error u omisión.

Los posibles errores u omisiones en la Justificación de Precios que figura en el proyecto, no pueden servir de base al Adjudicatario para reclamar ninguna modificación de los precios señalados con letra en el Cuadro de Precios núm. 1.

2.3 DESARROLLO Y CONTROL DE LAS OBRAS

2.3.1 PROGRAMA DE TRABAJOS

El Adjudicatario deberá desarrollar el programa de trabajos de acuerdo con aquello especificado en el contrato.

La programación deberá especificar los plazos parciales y la fecha de finalización de las diferentes actividades, de forma que sea compatible con el plazo total de ejecución. También reflejará las fechas de inicio y final de las obras elementales sujetas a plazos parciales de finalización. Esta programación deberá presentarse antes del inicio de las obras.

El Programa de Trabajos también contará con:

- La descripción detallada del modo que se ejecutaran las diversas partes de la obra, definiendo con criterios constructivos las actividades, ataduras entre actividades y duración que formaran el programa de trabajo.
- Anteproyecto de las instalaciones, medios auxiliares y obras provisionales, incluidos caminos de servicio, oficinas de obra, alojamientos, almacenamientos, silos, etc. Y justificación de su capacidad para asegurar el cumplimiento del programa.
- Relación de la maquinaria que se utilizará, sus características, donde se encuentra cada máquina en el momento de formular el programa y la

fecha en que estará en la obra, así como la justificación de aquellas características para realizar, en cuanto a condiciones, las unidades de obra en las cuales se deban utilizar y las capacidades para asegurar el cumplimiento del programa.

- Organización del personal que se destina a la ejecución de la obra, expresando donde se encuentra el personal superior, medio y especialista cuando se formule el programa y las fechas en que se encuentra en la obra.
- Procedencia que se propone para los materiales a utilizar en la obra, ritmos mensuales de suministros, previsión de la situación y cuantía de los almacenamientos.
- Relación de servicios que resultaran afectados por las obras y previsiones tanto para su reposición como para la obtención, si es necesario, de las licencias necesarias.
- Programa temporal de ejecución de cada una de las unidades que comportan la obra, estableciendo el presupuesto de obra que cada mes se concretará, y teniendo en cuenta explícitamente los condicionamientos que para la ejecución de cada unidad representan los otros, así como otras particularidades no comprendidas en estas.
- Valoración mensual y acumulada de cada una de las actividades programadas y del conjunto de la obra.
- El Adjudicatario se someterá, tanto en la redacción de los programas de trabajo generales como a parciales de detalle, a las normas e instrucciones que le dicte el Director de Obra.
- El Adjudicatario presentará igualmente, una relación completa de los servicios y materiales que se comprometa a utilizar en cada una de las etapas del plan de obra. Los medios propuestos y aceptados por el Director de Obra quedarán adscritos a las obras, y no podrán ser

retirados por el Adjudicatario sin autorización expresa del Director de Obra.

- La aceptación del Plan y la disposición de los medios propuestos, no implicará ninguna excepción de responsabilidad por parte del Adjudicatario en caso de incumplimiento de los plazos totales o parciales convenidos.
- Cuando las obras afecten a las instalaciones de abastecimiento de agua a poblaciones, granjas, etc., en el programa de trabajos se contemplarán todos los trabajos e instalaciones necesarias para garantizar en todo momento el suministro de agua potable a los mencionados núcleos, estructurándose las diferentes tareas de forma que el suministro se garantice.

2.3.2 REPLANTEO. ACTA DE COMPROBACIÓN DEL REPLANTEO

Con anterioridad al inicio de las obras, el Contratista, conjuntamente con la Dirección de Obra, procederán a la comprobación de las bases de replanteo y puntos fijos de referencia que conste en el Proyecto, levantándose Acta de los resultados.

En el acta se hará constar que, tal y como establecen las bases del concurso y cláusulas contractuales, el Contratista, previamente a la formulación de su oferta, tomó datos sobre el terreno para comprobar la correspondencia de las obras definidas en el Proyecto con la forma y características del citado terreno. En caso de que se hubiera apreciado alguna discrepancia se comprobará y se hará constar en el Acta con carácter de información para la posterior formulación de planos de obra.

Éste acta se elevará a la Superioridad, y en ella, constará la conformidad entre el Proyecto de la obra y el terreno, o las variaciones existentes en su caso.

A partir de las bases y puntos de referencia comprobados se plantearán los límites de las obras a ejecutar que, por sí mismos o por motivo de su ejecución puedan afectar terrenos exteriores a la zona de dominio o servicios existentes.

Estas afecciones se harán constar en el Acta, a efectos de tenerlos en cuenta, conjuntamente con los compromisos sobre servicios y terrenos afectados.

Corresponderá al Contratista la ejecución de los replanteos necesarios para llevar a cabo la obra. El Contratista informará a la Dirección de Obra de la manera y fechas en que programe llevarlos a cabo. La Dirección de Obra podrá hacerle recomendaciones al respecto y, en caso de que los métodos o tiempos de ejecución den lugar a errores en las obras, prescribir correctamente la forma y tiempo de ejecutarlos.

Será obligación del Contratista verificar la altimetría del terreno y de las obras e instalaciones con las que sea necesario conectar, antes de empezar los cortes de obra correspondientes, con la finalidad de que no derive ninguna alteración de la lámina de agua prevista debido a disconformidades de altimetría no detectadas. Esta verificación será a su cargo.

La Dirección de Obra hará, siempre que lo crea oportuno, comprobaciones de los replanteos efectuados.

2.3.3 INICIO DE LAS OBRAS

El inicio de las obras vendrá fechado en el contrato. Desde el día siguiente se efectuará el cómputo de tiempos de todos aquellos efectos del contrato que, en cualquier medida, dependan de un plazo a contar desde el comienzo de las obras y con las excepciones que se puedan recoger en el acta de replanteo.

2.3.4 PUBLICIDAD DE LA OBRA

Al tratarse de una actuación financiada por el mecanismo de recuperación y Resiliencia, se dará cumplimiento a las normas establecidas en materia de información, comunicación y publicidad establecidas en el artículo 34 del Reglamento (UE) 2021/241 del Parlamento Europeo y del Consejo de 12 de febrero de 2021 por el que se establece el Mecanismo de Recuperación y Resiliencia.

Para ello, se colocará en lugar bien visible para el público, la siguiente señalización:

- Tres (3) carteles provisionales, durante la fase de construcción.
- Tres (3) placas permanente en las instalaciones más representativas de la obra durante la fase de explotación.

- MODELO DE CARTEL PROVISIONAL: 2,10 m x 1,5 m

	Financiado por la Unión Europea NextGenerationEU		GOBIERNO DE ESPAÑA	MINISTERIO DE AGRICULTURA, PESCA Y ALIMENTACIÓN	
 Plan de Recuperación, Transformación y Resiliencia					
Medida C3.I1: PLAN PARA LA MEJORA DE LA EFICIENCIA Y LA SOSTENIBILIDAD EN REGADÍOS					
TÍTULO DEL PROYECTO					
CONSTRUYE:					
	Cofinanciado por la Unión Europea	INVERSIÓN:		PLAZO DE EJECUCIÓN:	

- MODELO DE PLACA DEFINITIVA: 0,42 m x 0,42 m

	Financiado por la Unión Europea NextGenerationEU		GOBIERNO DE ESPAÑA	MINISTERIO DE AGRICULTURA, PESCA Y ALIMENTACIÓN	
 Plan de Recuperación, Transformación y Resiliencia					
Medida C3.I1: PLAN PARA LA MEJORA DE LA EFICIENCIA Y LA SOSTENIBILIDAD EN REGADÍOS					
TÍTULO DEL PROYECTO					
	Cofinanciado por la Unión Europea	INVERSIÓN:		PLAZO DE EJECUCIÓN:	

2.3.5 FINALIZACIÓN DE LAS OBRAS

Al margen de lo que se estipule en la cláusula del contrato y de los datos que en él se fijen definitivamente, en las obras que afecten a las infraestructuras de riego existentes y en uso, el Adjudicatario deberá contar como período para ejecutar las obras, el comprendido entre el quince de octubre y el uno de marzo, además de atenerse a las exigencias de las entidades propietarias de las infraestructuras que pudieran limitar más el periodo de actuación. Las obras complementarias y los acabados podrán finalizarse con posterioridad a la fecha mencionada.

El no cumplimiento de estas condiciones, en particular del retraso en el inicio de la campaña de riego o afecciones al normal suministro, se derivarán en las correspondientes penalizaciones fijadas en el contrato.

La ejecución de las obras que afecten a tuberías e instalaciones de abastecimiento a núcleos de población, se realizará de forma que siempre resulte garantizado el suministro de agua potable a los mencionados núcleos.

2.3.6 PLANOS Y DOCUMENTACIÓN GRÁFICA DE LA OBRA

Una vez efectuado el replanteo y los trabajos necesarios para un perfecto conocimiento de la zona y características del terreno y materiales, el Adjudicatario formulará los planos detallados de ejecución que el Director de Obra crea convenientes, justificando adecuadamente las disposiciones y dimensiones que figuren en estos según los planos del proyecto constructivo, los resultados de los replanteos, trabajos y ensayos realizados, los pliegos de condiciones y los reglamentos vigentes. Estos planos deberán de formularse con suficiente anticipación, fijada por el Director de Obra, a la fecha programada por la ejecución de la parte de obra a que se refieran y estar aprobados por el Director de Obra, que igualmente, señalará al Adjudicatario el formato y disposición en el que debe establecerlos. Al formular estos planos se justificarán adecuadamente las disposiciones adoptadas.

2.3.7 MODIFICACIONES DE LAS OBRAS

El Adjudicatario estará obligado, cuando según el Director de Obra fuera imprescindible, a introducir las modificaciones que sean necesarias para que se mantengan las condiciones de estabilidad, seguridad y calidad previstas en el proyecto, sin otra modificación en el precio, en el plazo total y en los parciales de ejecución de las obras.

Por su parte el Adjudicatario podrá proponer también modificaciones, debidamente justificadas, sobre la obra proyectada, el Director de Obra que, según la importancia de éstas, resolverá directamente o lo comunicará a la Supervisión de Obra para la adopción del acuerdo que sea necesario. Esta petición tampoco dará derecho al Adjudicatario a ninguna modificación sobre el programa de ejecución de las obras.

Al cursar la propuesta citada en el apartado anterior, el Adjudicatario deberá señalar el plazo dentro del cual precisa recibir la respuesta para que no se vea afectado el programa de trabajos. La no contestación dentro del citado plazo, se entenderá en todo caso como la denegación a la petición formulada.

2.3.8 CONTROL DE CALIDAD

El Director de Obra tiene la facultad para realizar los reconocimientos, comprobaciones y ensayos que crea necesarios en cualquier momento, debiendo el Adjudicatario de ofrecerle la asistencia humana y material necesaria para tal efecto. Los gastos de la asistencia no serán de abono especial.

Igualmente, la Administración podrá realizar el contraste del P.A.C. de acuerdo a aquello especificado en el contrato.

Cuando el Adjudicatario ejecute obras que resultasen defectuosas en geometría y/o calidad, según los materiales o métodos de trabajo utilizados, el Supervisor de Obra o el Director de Obra apreciará la posibilidad o no de corregirlas y en función de ello dispondrá.

Las medidas a adoptar para proceder a la corrección de las corregibles, dentro del plazo que se señale.

Las incorregibles, donde la discrepancia entre características obtenidas y especificadas no comprometa los requisitos técnicos o la funcionalidad de las obras, serán tratadas a criterio del Supervisor de Obra o del Director de Obra, como defectuosos aceptados previos acuerdos con el Adjudicatario, con una penalización económica.

Las incorregibles en las que queden comprometidos los requisitos técnicos o la funcionalidad de las obras, serán derivadas y reconstruidas a cargo del Adjudicatario, dentro del plazo que se señale.

Todas estas obras no serán de abono hasta encontrarse en las condiciones especificadas, y en caso de no ser reconstruidas en el plazo concedido, la Administración podrá encargar su arreglo a terceros, a cargo del Adjudicatario.

El Supervisor de Obra y el Director de Obra podrán, durante el curso de las obras o previamente a la recepción provisional de éstas, realizar cuantas pruebas crea necesarias para comprobar el cumplimiento de las condiciones y el adecuado comportamiento de la obra ejecutada.

Estas pruebas se realizarán siempre en presencia del Adjudicatario que, por su parte, está obligado a dar cuantas facilidades se necesiten para su correcta realización y a poner a disposición los medios auxiliares y personales necesarios a tal efecto.

De las pruebas que se realicen se levantará Acta, que se tendrá presente para la recepción de la obra.

2.3.9 ACTUALIZACIÓN DEL PROGRAMA DE TRABAJO

Durante la ejecución de las obras, el Adjudicatario deberá actualizar el programa establecido en la contratación, siempre que, por modificación de las obras, modificaciones en las secuencias o procesos y/o retrasos en la realización de los trabajos, de acuerdo con el contrato firmado, teniendo la Dirección de Obra

la facultad de prescribir al Adjudicatario la formulación de estos programas actualizados y participar en su redacción.

A parte de esto, el Adjudicatario deberá establecer periódicamente los programas parciales de detalle de ejecución que el Director de obra crea convenientes.

El seguimiento se realizará conjuntamente entre el Director de Obra y el Adjudicatario, con información semanal que refleje el ritmo de los trabajos.

El Adjudicatario se someterá, tanto en la redacción de los programas de trabajos generales como parciales de detalle, a las normas e instrucciones que le dicte el Director de Obra.

2.3.10 INTERRUPCIÓN DE LOS TRABAJOS

Cuando las obras iniciales deban ser interrumpidas por un tiempo determinado o indefinido, se comunicará al Director de Obra de la misma forma que se le comunicó al inicio de las mismas.

Es obligación del Adjudicatario, durante la interrupción de los trabajos en la obra, retirar todos aquellos marcos o elementos de construcción que supongan un peligro o estorbo a terceras personas.

2.3.11 REANUDACIÓN DE LOS TRABAJOS

A la reanudación de los trabajos en la obra, esta circunstancia deberá ser comunicada al Director de Obra de manera oficial, por lo que se entiende que éste no se hace responsable de aquellas obras o partes de obra que se ejecutasen sin su conocimiento, y que no está obligado a tener conocimiento de la reanimación imprevista de los trabajos de cualquiera de sus obras que se encuentren paralizadas.

2.3.12 MEDIOS DEL ADJUDICATARIO PARA LA EJECUCIÓN DE LAS OBRAS

El Adjudicatario está obligado a tener en la obra el equipo de personal directivo, técnico, auxiliar y operario que resulte de la documentación de la adjudicación y que quede establecido en el programa de trabajos. Designará de la misma manera, las personas que asuman, por su parte, la dirección de los trabajos que, necesariamente, deberán residir en las proximidades de las obras y tener facultades para resolver cuantas dudas dependan del Director de Obra, teniendo siempre que dar cuenta a ésta para poder ausentarse de la zona de obras.

Tanto la idoneidad de las personas que constituyen este grupo directivo, como su organización jerárquica y especificación de funciones, será responsabilidad del Adjudicatario.

La Administración, partiendo de aquello prescrito en el contrato, tendrá en todo momento la facultad de exigir al Adjudicatario la sustitución de cualquier persona o personas adscritas a ésta, sin la obligación de responder de ninguno de los daños que al Adjudicatario pudiera causar el ejercicio de esta facultad.

De la maquinaria que de acuerdo al programa de trabajos se haya comprometido a tener en la obra, no podrá el Adjudicatario disponer de ella para la ejecución de otros trabajos, ni retirarla de la zona de las obras, excepto expresa autorización del Director de Obra.

2.3.13 PRODUCTOS INDUSTRIALES PARA EL USO DE LA OBRA

El Adjudicatario incluirá en el P.A.C. y en el P.P.I. la relación de los materiales, productos, etc. que prevea utilizar en cada obra, así como la relación de industriales, suministradores y/o subcontratistas.

Antes del uso en la obra de cualquier material, deberá estar sometido a la aprobación del Director de Obra quien, mediante las oportunas pruebas o ensayos, decidirá su admisión o rechazo.

Las posibles modificaciones que respecto a la oferta presentada se puedan producir, se comunicaran a la Administración para su aprobación.

2.3.14 RETIRADA DE LOS MATERIALES NO UTILIZADOS EN OBRA

A medida que se realicen los trabajos, el Adjudicatario deberá proceder de forma eficiente y por su cuenta, a la policía de la obra y a la retirada de los materiales acopiados que ya no se utilicen.

En caso de materiales rechazados, el Adjudicatario está obligado a retirarlos fuera de las obras, sin derecho a indemnización por ningún concepto.

Pasados quince (15) días a partir de la orden de retirada del material rechazado, y no habiéndose llevado a cabo ésta, el material pasará a pertenecer a la propiedad de la Propiedad, sin que por ello se pueda exigir indemnización alguna del Adjudicatario.

2.3.15 NORMAS Y PRECAUCIONES PARA LA EJECUCIÓN DE LAS OBRAS

La dirección ejecutiva de las obras corresponde al Adjudicatario, que deberá disponer del equipo necesario y que será responsable de la ejecución material de las obras previstas y de los trabajos necesarios para realizarlas, así como de las consecuencias imputables a su ejecución. En particular se tendrá especial cuidado y precaución cuando coincidan condiciones climatológicas adversas, ya que los daños derivados de estas circunstancias deberán ser reparados a su cargo.

En el caso de lluvias, las obras se mantendrán en perfectas condiciones de drenaje, sin que se produzcan erosiones, deslizamientos o desperfectos.

En caso de helada el Adjudicatario protegerá todas las zonas que pudiesen quedar perjudicadas por los efectos de la misma, suspendiendo la ejecución de los trabajos que no puedan ser desarrollados en condiciones normales de calidad (hormigonado, movimiento de tierras, etc.).

Las partes dañadas de las obras se levantarán y reconstruirán a su cargo.

El Adjudicatario debe tener muy presente que una climatología adversa, debido a las características particulares de estas obras y de los materiales que se encuentran a lo largo de la traza, puede tener consecuencias muy negativas en el

ritmo de ejecución. Por ello desde el primer día, deberán extremar las precauciones para garantizar el cumplimiento de los plazos fijados y se deberá disponer de los medios y personal necesarios para hacer frente a estas circunstancias adversas.

Los materiales necesarios para las obras de este proyecto, deberán instalarse en parcelas fuera de las obras y de forma que permitan su fácil reconocimiento y medición. La Administración no se compromete a facilitar las parcelas que sean necesarias.

Las ocupaciones temporales previstas para este tipo de obras son especialmente sensibles a la cantidad y calidad de los daños producidos, así como al tiempo que duren. Es responsabilidad del Adjudicatario minimizarlas en todos aquellos aspectos con una correcta ejecución de los trabajos.

2.3.16 MANTENIMIENTO Y REGULACIÓN DEL TRÁNSITO DURANTE LAS OBRAS

El Adjudicatario será responsable de mantener en los máximos niveles de seguridad el acceso de los vehículos al corte de trabajo de la red viaria, así como la incorporación de vehículos a la misma. Por todo ello, está a disposición de aquellos que establezcan los organismos, instituciones y poderes públicos con competencia y jurisdicción sobre el tránsito.

2.3.17 SEGURIDAD Y SALUD EN LAS OBRAS

El Adjudicatario deberá cumplir todas aquellas disposiciones que se encuentren vigentes en materia de seguridad y salud en el trabajo, y todas aquellas normas de buena práctica que sean aplicables en estas materias.

Es obligación del Adjudicatario cumplimentar las previsiones de los artículos 5º, 6º (último párrafo) y 8º de este Decreto.

El Adjudicatario estará obligado a cumplir todo aquello especificado por el Coordinador de Seguridad y Salud por lo que hace referencia a la seguridad y salud en el trabajo, sin que comporte ningún incremento económico añadido al plan de seguridad y salud presentado y aprobado.

El aumento del importe de los trabajos correspondientes a las obras objeto de este Pliego no comportará un aumento del importe del plan de seguridad y salud.

El Adjudicatario dispondrá, a su cargo, las instalaciones sanitarias prescritas por la legislación vigente.

Será también a su cargo la dotación de personal sanitario suficiente en calidad y número.

El Adjudicatario de las obras, estará obligado a la señalización de las mismas, tanto diurna como nocturna, de acuerdo con las reglamentaciones vigentes y las instrucciones del Director de Obra.

Tanto las señales como su utilización y mantenimiento serán con cargo al Adjudicatario.

El Adjudicatario deberá atender a las disposiciones vigentes para la prevención y control de incendios. En todo caso, adoptará las medidas necesarias para evitar que se enciendan fuegos innecesarios y será responsable de la propagación de los mismos, aun cuando fueran necesarios para la ejecución de las obras, y de los daños y perjuicios que se puedan producir.

2.3.18 AFECCIONES AL MEDIO AMBIENTE

El Adjudicatario adoptará en todas las tareas que realice las medidas necesarias para las afecciones al medio ambiente sean mínimas. Así, en la explotación de canteras, graveras y préstamos tendrá establecido un plan de regeneración de terrenos, las plantas fabricantes de hormigones hidráulicos o mezclas asfálticas, dispondrán de los elementos adecuados para evitar las fugas de cemento o polvo mineral a la atmósfera, y de cemento, aditivos y ligantes a las aguas superficiales o subterráneas, los movimientos dentro de la zona de obra se producirán de manera que solamente afecte la vegetación existente en aquello estrictamente necesario para la implantación de los mismos, toda la maquinaria utilizada dispondrá de silenciadores para rebajar la polución fónica.

El Adjudicatario será responsable único de las agresiones que, en el sentido antes apuntado y cualquier otro difícilmente identificable en este momento, produjera al medio ambiente, debiendo cambiar los medios y métodos utilizados y reparar los daños causados siguiendo las órdenes del Director de Obra o de los organismos institucionales competentes en la materia.

El Adjudicatario está obligado a facilitar las tareas de corrección medioambientales, como plantaciones, hidrosembrosos y otras, aunque estas no estuvieran contratadas, permitiendo el acceso al lugar de trabajo y dejando accesos suficientes para su realización.

2.3.19 EJECUCIÓN DE LAS OBRAS NO ESPECIFICADAS EN ESTE PLIEGO

La ejecución de unidades de obra cuyas especificaciones no figuren en este Pliego de Prescripciones Técnicas Particulares se hará de acuerdo con lo especificado para las mismas en el Pliego de Prescripciones Técnicas Generales para obras de Carreteras y Puentes (PG-3 y modificaciones actualizadas), con las Normas indicadas en el apartado 100.3. del presente Pliego, o con lo que ordenase el Director, dentro de la buena práctica para obras similares.

2.3.20 INFORMACIÓN A PREPARAR POR EL ADJUDICATARIO

El Adjudicatario deberá preparar mensualmente para su remisión a la Administración informes sobre los trabajos de proyecto, programación y seguimiento que le sean encomendados.

Las normas sobre el contenido, forma y datos para la entrega de esta documentación vendrán fichadas por el Supervisor de Obra.

Será, de la misma manera, obligación del Adjudicatario dejar constancia formal de los datos básicos de la forma del terreno que obligatoriamente deberá tomar antes del inicio de las obras, así como las de definición de aquellas actividades o partes de obra que deban quedar ocultas.

Esto último estará, además, debidamente comprobado y conformado por el Director de Obra previamente a su ocultación.

Toda esta documentación servirá de base para la confección del proyecto "As Built" o "Estudio de dimensiones y características de la obra ejecutada", a redactar por el Adjudicatario.

La Supervisión de Obra no se hace responsable del abono de actividades para las que no exista comprobación formal de la obra oculta y, en todo caso, se reserva el derecho de que cualquier gasto que comporte la comprobación de estar ejecutadas, sea a cargo del Adjudicatario.

2.3.21 OBRAS Y VICIOS OCULTOS

Si el Director de Obra tuviese fundadas razones para creer en la existencia de vicios ocultos de construcción en las obras ejecutadas, ordenará efectuar en cualquier tiempo y antes de la recepción definitiva, las demoliciones que crea necesarias para reconocer los trabajos que suponga defectuosos.

Los gastos de la demolición de la reconstrucción que se ocasionen, así como de correcta reinstalación serán de cuenta del Contratista, siempre que los vicios existan realmente; en caso contrario correrán a cargo del propietario.

2.3.22 NORMAS PARA LA RECEPCIÓN DE LAS OBRAS

Una vez acabadas las obras, se someterán las pruebas de estanqueidad, presión, resistencia y funcionamiento, de acuerdo con las especificaciones y normas vigentes. Todas estas pruebas Irán a cargo del Adjudicatario.

Una vez acabada la prueba general, se procederá a la puesta en marcha de instalaciones sin interrupciones durante dos meses, a partir de los cuales se procederá a la recepción provisional de las obras.

La recepción de las obras se llevará a cabo de acuerdo con lo que se dispone en el contrato entre la Administración y el Adjudicatario.

Después del periodo de pruebas y a partir de la fecha de la posterior recepción provisional, se contabilizará el plazo de garantía, fijado inicialmente en dos (2) años, al final de los cuales se procederá a la recepción definitiva.

2.4 RESPONSABILIDADES ESPECIALES DEL CONTRATISTA

2.4.1 OBLIGACIONES SOCIALES

La Administración podrá exigir durante la ejecución de la obra los comprobantes en los que se indique que la contrata se encuentra al corriente de los pagos relacionados a Seguros Sociales, Accidentes, Régimen Fiscal, etc.

La inexistencia de estos comprobantes podrá dar lugar a la propuesta de rescisión con pérdida de confianza.

2.4.2 PERMISOS Y LICENCIAS

El Contratista deberá obtener, a su costa, todos los permisos o licencias necesarios para la ejecución de las obras, con excepción de las correspondientes a la Expropiación de las zonas definidas en el Proyecto.

2.4.3 INDEMNIZACIONES

Irán a cargo del Contratista las indemnizaciones ocasionadas por perjuicios a terceros, por interrupción de servicios públicos o particulares, daños causados a bienes para la obertura de zanjas o reposición de márgenes, habilitación o arreglo de caminos, talleres, depósitos de maquinaria y materiales, accidentes en vertederos y todas las operaciones que requieran la ejecución de las obras, tanto si se derivan de una actuación normal como si existe culpabilidad o negligencia por parte del Contratista. Quedan excluidos los supuestos en los que estas indemnizaciones queden expresamente asumidas por la Administración en el presente proyecto.

El Contratista estará obligado a reponer los elementos de calles y carreteras y en particular las señalizaciones verticales dañadas o suprimidas durante la ejecución de las obras, siendo a cargo del Contratista el abono de estos trabajos.

Se tendrá en cuenta que la ejecución de las obras permitirá en todo momento el mantenimiento del tráfico, así como de los servicios de paso por los

caminos existentes, no siendo motivo de abono las posibles obras que sean necesaria ejecutar para el cumplimiento del mencionado requerimiento.

En este mismo sentido irán a cargo del Contratista las indemnizaciones originadas por el abono directo o ejecución de la reposición de pavimentos, arreglos de caminos, etc., que han sido deteriorados como consecuencia del tráfico originado por las obras con la finalidad de restituir la red viaria existente a su primitivo estado.

Irán a cargo del Contratista las indemnizaciones derivadas de un retraso en las obras de acuerdo con aquello especificado en el contrato.

También irán a cargo del Contratista las posibles indemnizaciones derivadas de un aumento de las ocupaciones temporales previstas. Es evidente, y así se debe prever que la minimización en el tiempo de las ocupaciones temporales con la aplicación de un estricto control en la ejecución de las obras por parte del mismo Contratista reducirá las molestias que una obra de este tipo origina. En caso de que esta norma de buena práctica no se cumpliera, el Director de Obra ordenará la ejecución de los trabajos necesarios para la corrección de estas deficiencias, siendo el coste derivado de éstas a cargo del Contratista.

2.4.4 SANCIONES POR INCUMPLIMIENTOS CONTRACTUALES

La Administración tendrá derecho a aplicar y percibir las penalizaciones fijadas en el contrato, así como la cantidad, entre las que se incluirán, sin que la siguiente relación tenga carácter limitativo:

- Defecto de calidad de la obra ejecutada.
- Deficiencias y/o retrasos en la información
- Incumplimientos en los plazos parciales y/o globales

2.4.5 LOCALIZACIÓN DE OBJETOS

El Contratista será responsable de todos los objetos o restos arqueológicos que se encuentren o descubran durante la ejecución de las obras, debiendo dar inmediata cuenta de los hallazgos al Ingeniero Director y a la Dirección General de

Patrimonio de las mismas o al técnico arqueólogo de la obra y colocarlos bajo custodia de un responsable. Especial cuidado se tendrá con las piezas que pudieran tener valor histórico o arqueológico.

Si durante la ejecución de las obras se documentasen niveles/estructuras arqueológicas (positivas o negativas), la zona donde se localicen los restos será paralizada, balizada y se notificará a las autoridades correspondientes (Ingeniero Director, al arqueólogo de la obra y a la Dirección General de Patrimonio).

2.4.6 CONTAMINACIÓN

El contratista adoptará las medidas necesarias para evitar la contaminación de ríos y posibles acuíferos por efecto de los combustibles, aceites, ligantes o cualquier otro material que pueda ser perjudicial.

2.4.7 CONSERVACIÓN DE LAS OBRAS DURANTE SU EJECUCIÓN

El Adjudicatario estará obligado a la conservación, mantenimiento y reparación de las obras hasta ser recibidas provisionalmente, siendo esta conservación a su cargo.

2.4.8 PERÍODO DE GARANTÍA

El periodo de garantía comenzará a contar desde el día siguiente a la recepción de las obras.

El Adjudicatario está obligado a la conservación y mantenimiento de las obras, así como a la reparación urgente de cualquier avería, durante este período de garantía y durante el período que fije el Pliego de Bases del concurso.

Por estas tareas de conservación y mantenimiento no se prevé abono independiente, sino que se consideran que los gastos ocasionados por estas actividades, y todo lo que de ellas se derive, quedarán incluidos en los precios unitarios ofertados por el Adjudicatario.

Como plazo de garantía mínimo se marca el de dos (2) años, exceptuando que se indique otro diferente en el contrato.

Si al efectuar el reconocimiento final de las obras, alguna de esta no es correcta para su recepción, se concederá un tiempo para corregir los defectos, a cargo del Adjudicatario, con un nuevo plazo de garantía que fijará el Director de Obra, alargándose en el tiempo en el que se encuentran fuera de servicio sin que el Adjudicatario tenga derecho a ninguna indemnización por este concepto.

Durante este periodo se podrá utilizar normalmente la obra, realizando los ensayos no destructivos que la Supervisión de Obra o el Director de Obra cree oportunos, debiendo abonar al Adjudicatario el importe de los mismos, así como el resto de los gastos que impliquen. Si los resultados y/o conclusiones derivados de los mismos se ajustan a aquello especificado en este Pliego, o en su defecto a las normas legales vigentes o reglas de buena práctica, la Administración, podrá abonar estos importes siempre que estén debidamente documentados y justificados, teniendo en cuenta los precios que figuran en los Cuadros de Precios.

2.5 MEDICIÓN Y ABONO

2.5.1 MEDICIÓN DE LAS OBRAS

La Dirección de la Obra realizará mensualmente y en la forma que establece este Pliego de Prescripciones Técnicas Particulares, la medición de las unidades de obra ejecutadas durante el periodo de tiempo anterior.

El Contratista o su delegado podrán presenciar la realización de estas mediciones.

Para las obras o partes de obra las dimensiones y características de la cuales deban quedar posterior y definitivamente ocultas, el Contratista está obligado a avisar a la Dirección con la suficiente antelación, con la finalidad de que ésta pueda realizar las correspondientes mediciones y toma de datos, levantando los planos que las definen, la conformidad de los cuales suscribirá el Contratista o su delegado.

Si no hubiera aviso con antelación, la existencia de cualquier discrepancia se resolverá aceptando el Contratista las decisiones de la Administración sobre el particular.

La forma de uso y medición y las unidades de medida a utilizar serán las definidas en el presente Pliego, para cada unidad de obra, aplicando cuando no se prevea unidad o se prevean diversas la que se deduzca en los Cuadros de Precios, y en su defecto, la que fije el Director de Obra.

Los excesos que resulten de medir la obra realmente ejecutada, en relación con la obra proyectada no serán de abono si estos excesos son evitables. Aunque fueran, a juicio del Director de Obra inevitables, no serán abonados si los mismos forman parte de los trabajos necesarios para la ejecución de la unidad según establece el Pliego de Cláusulas Administrativas Generales, ni si dichos excesos están incluidos en el precio de la unidad correspondiente o finalmente si se especifica en la medición y abono de la unidad correspondiente que no serán de abono.

Cuando los excesos inevitables no estén en alguno de los supuestos del párrafo anterior, serán abonados al Contratista a los precios unitarios que figuran en el cuadro de precios.

2.5.2 PRECIOS UNITARIOS

El precio unitario que aparece en letra en el Cuadro de Precios núm. 1 será el que se aplicará en las mediciones para obtener el importe de Ejecución Material de cada unidad de obra.

La descomposición de los precios unitarios que figura en el Cuadro de Precios núm. 2, es de aplicación exclusiva para las unidades de obra incompletas, no pudiendo el Adjudicatario reclamar modificación de precios en letra del Cuadro núm. 1, para las unidades totalmente ejecutadas, a causa de errores u omisiones en la descomposición que figura en el Cuadro de Precios núm. 2.

Aunque en la justificación del precio unitario que aparece en el correspondiente Anejo de la Memoria se emplee hipótesis no coincidentes con la

forma real de ejecutar las obras (jornales y mano de obra necesaria, cantidad, tipo y coste horario de maquinaria, cantidad, precio y tipo de materiales básicos, procedencia o distancia del transporte, número y tipo de operaciones necesarias para completar la unidad de obra, dosificación cantidad de materiales, proporción de diversos componentes o diversos precios auxiliares, etc.) estos extremos no podrán esgrimirse como base para la modificación correspondiente precio unitario.

2.5.3 ABONO

Todas las unidades de obra se abonarán a los precios establecidos en el Cuadro de Precios núm. 1 contractual, aumentándose posteriormente el seis (6) por ciento en concepto de Beneficio Industrial y el trece (13) por ciento en concepto de Gastos Generales, y al resultado de éstos se le aplicará el I.V.A. vigente.

Estos precios se abonarán por las unidades acabadas y ejecutadas según las condiciones que se establecen en el presente Pliego, y que comprende el suministro, transporte, manipulación y uso de los materiales, maquinaria y mano de obra necesaria para su ejecución, así como todas aquellas que se requieran para que la obra realizada sea aceptada por la Propiedad.

2.5.4 ABONO A CUENTA DE INSTALACIONES, EQUIPOS Y MATERIALES ACOPIADOS

No se harán abonos de cuenta.

2.5.5 RELACIONES VALORADAS

Se mantendrá el acuerdo con lo establecido en el Pliego de Cláusulas Administrativas Generales, así como con el reglamento General de Contratación del Estado y lo establecido en las cláusulas particulares del contrato.

Las obras ejecutadas se abonarán al Adjudicatario según el contrato firmado entre éste y la Administración, que incluirán relaciones valoradas de las obras realmente ejecutadas en el período en el que hace referencia cada abono.

2.5.6 ADQUISICIÓN DE MATERIALES

La Administración se reserva el derecho de adquirir por ella misma aquellos materiales o elementos que por su naturaleza no sean de uso normal en las obras, o no estén sujetos a las condiciones normales del mercado en el momento de la ejecución, pudiendo de acuerdo con este artículo, contratar separadamente, el suministro y colocación de todos o parte de los mencionados materiales, sin que el Adjudicatario tenga derecho a ninguna reclamación.

Si este fuera el caso, el Adjudicatario dará toda clase de facilidades para la instalación y realización de pruebas por parte de la casa suministradora o instaladora.

2.5.7 OBRAS QUE NO SON DE ABONO

No se pagarán las obras que no se ajusten al Proyecto o las no autorizadas por escrito del Director de Obra y que el Adjudicatario haya ejecutado por error, por comodidad o por conveniencia.

2.5.8 OTROS GASTOS DE CUENTA DEL CONTRATISTA

Serán, también, por cuenta del Contratista, los gastos que origine el replanteo general de las obras o su comprobación, y los replanteos parciales; los de construcción y conservación durante el plazo de su utilización de pequeñas rampas provisionales de acceso a tramos parciales; los de conservación durante el mismo plazo de toda clase de desvíos; los derivados de mantener tráficos intermitentes mientras que se realicen los trabajos; los de montaje, construcción y retirada de instalaciones para el suministro de agua y energía eléctrica necesarios para las obras, así como la adquisición de dichas agua y energía.

En los casos de rescisión de contrato, cualquiera que sea la causa que lo motive, será de cuenta del Contratista los gastos originados por la liquidación, así como los de retirada de los medios auxiliares empleados o no en la ejecución de las obras.

2.6 COMPATIBILIDAD Y RELACIÓN ENTRE LOS DOCUMENTOS QUE DEFINEN LAS OBRAS

De una manera no limitativa y teniendo en cuenta las posibles cláusulas que se establecen posteriormente en el contrato, los documentos contractuales del proyecto a redactar son:

- Los Planos.
- El Pliego de Prescripciones Técnicas
- Los Cuadros de Precios núm. 1 y núm. 2.

Ante posibles discrepancias entre los documentos contractuales, documentos técnicos y proyectos redactados, serán de aplicación las prescripciones más restrictivas, las que comporten mayor calidad en las obras y las que permitan una mayor flexibilidad y posterior explotación de las obras.

Dentro de un mismo documento será siempre de aplicación la condición más restrictiva.

Las omisiones y las descripciones erróneas de los detalles de la obra que existiesen en los Planos y Pliego de Prescripciones no eximen al Adjudicatario de la obligación de ejecutarlos correctamente, sino que deberán ser realizados como si hubiesen estado completos o correctamente especificados en los Planos y en el Pliego de Prescripciones Técnicas.

3 CONDICIONES TÉCNICAS DE LOS MATERIALES.

3.1 CONDICIONES GENERALES.

3.1.1 MATERIALES SUMINISTRADOS POR EL CONTRATISTA

Los materiales necesarios para la ejecución de las obras serán suministrados por el contratista.

Los materiales procederán directa y exclusivamente de los lugares o fabricantes elegidos por el Contratista y que previamente hayan sido aprobados por el Director de Obra.

En casos especiales, se definirá la calidad mediante la especificación de determinadas marcas comerciales y tipos de material a emplear.

3.1.2 MATERIALES SUMINISTRADOS E INSTALADOS POR OTROS CONTRATISTAS

Los materiales e instalaciones suministrados, colocados y/o ejecutados por un Contratista distinto del Adjudicatario de esta obra serán los relacionados en la Memoria del Proyecto.

En caso de utilizarse "medios del Contratista en ayudas", serán objeto de control por partes firmados a diario por la Dirección Facultativa y certificados por el Promotor, sin cuyo requisito no serán atendidos.

Se establecerá acuerdo entre la Dirección Facultativa y los contratistas correspondientes para la coordinación de los trabajos a realizar por cada uno especificando los plazos oportunos y las consecuencias de su incumplimiento.

3.1.3 EXAMEN Y PRUEBA DE LOS MATERIALES

No se procederá a realizar el acopio ni empleo de ninguna clase de materiales ni elementos, sin que previamente se haya presentado por el

Contratista a la Dirección de Obra para su aceptación, lo especificado a continuación:

- Las especificaciones y muestras necesarias para garantizar el cumplimiento del presente pliego.
- Las pruebas y ensayos necesarios para garantizar el cumplimiento del presente pliego, o que sean solicitados por la Dirección de Obra.
- Los manuales de puesta en marcha, mantenimiento y seguridad correspondientes.
- Antes de colocar cualquier elemento en obra se comprobará visualmente para garantizar que no presentan ningún tipo de daños, así como que tienen todos los elementos que lo componen y que cumplen con los requisitos del pedido y del presente pliego.

Las pruebas y ensayos ordenados se llevarán a cabo bajo el control de la Dirección de Obra, o persona en quién ésta delegue.

Se utilizarán para los ensayos las normas que en los diversos artículos de este Pliego se fijan.

El número de ensayos a realizar será fijado por la Dirección de Obra.

Se deberá presentar a la Dirección de Obra una terna de laboratorios de calidad homologados. La Dirección de Obra indicará al contratista, si fuere el caso, la o las empresas que realizarán una labor de inspección en la obra, y aquellos materiales y/o equipos que serán objeto de la misma. El coste de las labores de inspección correrá a cuenta del contratista, y a cargo del 1% de calidad asignado en el Presupuesto de Ejecución Material del presupuesto del proyecto.

Todos los gastos de pruebas y ensayos no incluidos en Presupuesto, necesarios para definir las cualidades de los materiales de este Pliego serán de cuenta del Contratista y se consideran incluidos en los precios de las unidades de obra.

3.2 CONDICIONES TÉCNICAS QUE HAN DE CUMPLIR LOS MATERIALES

Lo comprendido en este apartado del Pliego afecta al suministro de toda la mano de obra, instalación de equipo, accesorios y materiales, así como a la ejecución de todas las operaciones relacionadas con el diseño, fabricación y montaje de las unidades de obra comprendidas en el Proyecto, sujetas a los términos y condiciones del Contrato.

Los materiales y elementos que formen parte de la obra objeto del presente proyecto deberán transportarse y almacenarse protegidos contra los posibles daños mecánicos y la entrada de sustancias extrañas que pudieran producirse.

Si se produjera la compra y/o instalación en obra de algún elemento sin previa presentación o aceptación por parte de la Dirección de Obra., estas circunstancias no otorgarán derecho alguno al contratista a que dicho elemento permanezca instalado, y correrá a cuenta del mismo su desinstalación.

3.2.1 RELLENO DE POZOS Y ZANJAS.

Los rellenos de pozos y zanjas consisten en las operaciones necesarias para el tendido y compactación de los materiales procedentes de las excavaciones o de préstamos siempre y cuando no sean consideradas como terraplenes y rellenos.

Los materiales a emplear en el relleno de pozos y zanjas serán aquellos que cumplan las prescripciones señaladas en este pliego hacia a su utilización y funcionalidad.

El Director de Obra será quién aprobará los materiales a emplear para la formación del relleno de pozos y zanjas que podrán proceder de préstamos autorizados por el mismo Director de Obra.

Los materiales procedentes de las excavaciones de pozos y zanjas se emplearán para la formación de los correspondientes rellenos cuando se aprueben por parte del Director de Obra con objeto de cumplir de las características señaladas en este Pliego hacia su uso y función.

Se diferencian los materiales a disponer en el relleno en función de la altura de la zanja con respecto a la tubería y el material que la conforma, así como las condiciones para su colocación en zanja.

Asiento y Relleno de material granular 6/20 mm

Cama y relleno de material granular tamaño 6/20 mm para asiento de tubería procedente de préstamos, con árido natural rodado puesta en obra con un tamaño de partícula menor de 20 mm y mayor a 6 mm, con reparto mecánico y extendido manual, incluido el rasanteo para el apoyo correcto de la tubería y tapado. Medido el volumen de tierras una vez compactadas sobre el perfil teórico ejecutado y teniendo en cuenta la sección teórica del proyecto.

Relleno seleccionado de tierras compactadas

Relleno seleccionado con diámetro máximo de 25 mm, realizado mecánicamente. Incluida la traída del material dentro de la obra, si el de la excavación no es adecuado e incluso selección al tamaño indicado y el transporte a vertedero del material rechazado. Medido el volumen de tierras una vez compactadas al 95% del Proctor Normal sobre el perfil final ejecutado y las secciones aprobadas por la D.O.

Relleno ordinario compactado

Relleno ordinario de tierras, realizado mecánicamente, con aportación de material procedente de la propia obra, sin aportación de tierras de préstamos, aunque si se incluye el transporte dentro de la propia obra, compactado a un 85 % del Proctor Normal incluyendo separación de tierra vegetal, salvo la zona de reposición de tierra vegetal. Medido el volumen de material una vez compactadas sobre el perfil final ejecutado y las secciones aprobadas por la D.O

Atendiendo a la singularidad de la zona, en la que según el estudio geotécnico se prevé un importante volumen de arenas y gravas muy limpias, en el caso de los rellenos granulares de las zanjas, el Director de Obra podrá valorar,

previa justificación técnico-económica por parte del Contratista, la utilización de materiales de excavación seleccionados como material de relleno granular.

3.2.2 TERRAPLENES, PEDRAPLENES O RELLENOS.

Los rellenos y terraplenes consisten en las operaciones necesarias para la excavación, adecuación y compactación del plano de fundación del terraplén, y la limpieza y compactación de los materiales procedentes de las excavaciones o de préstamos en cualquiera de los supuestos.

Los materiales a emplear en el relleno y terraplenes serán aquellos que cumplan las prescripciones señaladas en este pliego hacia su utilización y funcionalidad.

El Director de Obra será quién aprobará los materiales a emplear para la formación de rellenos y terraplenes que podrán proceder de préstamos autorizados por el mismo Director de Obra o de la propia excavación.

Los materiales para terraplenes cumplirán las condiciones que establece el PG-3 para "suelos adecuados" o "suelos seleccionados". El Proyecto de Construcción definirá el tipo de suelo a utilizar en función de la misión resistente del terraplén.

Los materiales para pedraplenes cumplirán las condiciones que para "rocas adecuadas" establece el PG-3.

Los materiales para rellenos localizados cumplirán las condiciones que para "suelos adecuados" establece el PG-3. Cuando el relleno haya de ser filtrante se estará a lo que especifica el artículo 7.1.2.

Al igual que en el caso de los rellenos en pozos y zanjas, atendiendo a la singularidad de la zona, en la que según el estudio geotécnico se prevé un importante volumen de arenas y gravas muy limpias, el Director de Obra podrá valorar, previa justificación técnico-económica por parte del Contratista, la utilización de materiales de excavación seleccionados como material de relleno granular.

El exceso de materiales que se derivarán de la excavación de la Balsa a pie de canal, serán utilizados de forma prioritaria para la construcción de los diques de la balsa y en la construcción de las obras complementarias de la Balsa, podrán ser usados como indica el estudio geotécnico para el relleno de material seleccionado de las zanjas así como para explanadas y caminos de accesos. Los transportes de estos materiales dentro de las obras están incluidos en las partidas correspondientes a excavación y terraplén, y no son objeto de reclamaciones adicionales.

Las mediciones de los terraplenes y las excavaciones se realizarán en base a los planos aprobados por Dirección de Obra y de acuerdo a perfil teórico. En ningún caso se abonarán sobrecostos por esponjamientos y excesos de medición no justificada ni autorizada por Dirección de Obra.

En el caso de los pedraplenes se abonarán de acuerdo a los planos teóricos aprobados y validados por Dirección de Obra.

3.2.3 SUB-BASES GRANULARES.

Los materiales de las sub-bases granulares deberán cumplir las condiciones establecidas en el PG-3 para condiciones de tráfico pesado y medio.

3.2.4 ZAHORRA ARTIFICIAL.

Los materiales de la zahorra artificial cumplirán las condiciones establecidas en el PG-3 y su curva granulométrica estará comprendida en los husos reseñados como Z1 ó Z2 de dicho artículo.

3.2.5 DRENES SUBTERRÁNEOS.

Los tubos empleados en drenaje serán de tubería corrugada de PVC-U para drenaje, de doble pared interior lisa y exterior corrugada, con rigidez circunferencial $SN > 8KN/m^2$ y totalmente ranurada y unión por copa con junta elástica.

El material filtrante empleado en drenes y en rellenos filtrantes bajo cimientos deberá cumplir las condiciones establecidas en el PG-3.

3.2.6 CUNETAS.

El hormigón para cunetas ejecutadas en obra cumplirá las condiciones establecidas a los hormigones en este PCTP.

El hormigón para cunetas prefabricadas cumplirá las mismas condiciones, siendo admisible un aditivo para aceleración del fraguado.

3.2.7 REJILLAS PARA SUMIDEROS Y TAPAS DE REGISTRO.

Tapas y rejillas serán de fundición. La fundición deberá ser gris, con grafito laminar (conocida como fundición gris normal) o con grafito esferoidal (conocida también como nodular o dúctil).

La fundición presentará en su fractura grano fino, regular, homogéneo y compacto. Deberá ser dulce, tenaz y dura; pudiendo, sin embargo, trabajarse a la lima y al buril, y susceptible de ser cortada y taladrada fácilmente.

En su moldeo no presentará poros, sopladuras, bolsas de aire o huecos, gotas frías, grietas, manchas, pelos ni otros defectos debidos a impurezas que perjudiquen a la resistencia o a la continuidad del material y al buen aspecto de la superficie del producto obtenido. Las paredes interiores de las piezas deben estar cuidadosamente acabadas, limpiadas y desbarbadas.

3.2.8 GRAVA – CEMENTO.

Los materiales cumplirán las condiciones establecidas en el PG-3.

La curva granulométrica de los áridos estará comprendida dentro de los límites del huso GC1.

3.2.9 RIEGOS DE IMPRIMACIÓN.

Los materiales cumplirán las condiciones que establece el PG-3.

El tipo de emulsión bituminosa a emplear vendrá fijado por el Pliego de Prescripciones Técnicas Particulares. Salvo justificación en contra, se empleará una emulsión C50BF4 IMP o C60BF4 IMP del artículo 214 de PG-3 siempre que en el tramo de prueba se muestre su idoneidad y compatibilidad con el material granular a imprimir.

El árido de cobertura a emplear, eventualmente, en riegos de imprimación será arena natural, arena de machaqueo o una mezcla de ambas.

La totalidad del árido deberá pasar por el tamiz 4 mm y no contener más de un quince por ciento (15%) de partículas inferiores al tamiz 0,063 mm (norma UNE-EN933-2), de acuerdo con la norma UNE-EN 933-1.

El árido deberá estar exento de todo tipo de materias extrañas. El equivalente de arena (SE4) del árido (Anexo A de la norma UNE-EN 933-8), para la fracción 0/4 del árido deberá ser superior a cuarenta (SE4>40).

El material deberá ser "no plástico" (normas UNE 103103 y UNE 103104).

La dotación de la emulsión bituminosa quedará definida por la cantidad que sea capaz de absorber la capa que se imprima en un período de veinticuatro horas (24 h). Dicha dotación no será inferior en ningún caso a quinientos gramos por metro cuadrado (< 500 g/m²) de ligante residual.

La dotación del árido de cobertura, en caso de aplicarse, será la mínima necesaria para la absorción de un exceso de ligante que pueda quedar en la superficie, o para garantizar la protección de la imprimación bajo la acción de la eventual circulación, durante la obra, sobre dicha capa. La dotación, en ningún caso, será superior a seis litros por metro cuadrado (> 6 l/m²), ni inferior a cuatro litros por metro cuadrado (< 4 l/m²).

No obstante, el Director de las Obras, en el uso de sus atribuciones, podrá modificar las dotaciones, a la vista de las pruebas realizadas en obra.

El riego de imprimación se podrá aplicar sólo cuando la temperatura ambiente sea >10 °C), y no exista riesgo de precipitaciones atmosféricas. Dicho límite se podrá rebajar a juicio del Director de las Obras a cinco grados Celsius (5 °C), si la temperatura ambiente tiende a aumentar.

La aplicación del riego de imprimación se coordinará con la puesta en obra de la capa bituminosa superpuesta, de manera que la emulsión no haya perdido su efectividad como elemento de unión. Cuando el Director de las Obras lo estime necesario, se efectuará un riego de adherencia, el cual no será de abono si la pérdida de efectividad del riego anterior fuese imputable al Contratista.

Se prohibirá todo tipo de circulación sobre el riego de imprimación mientras no se haya absorbido todo el ligante o, si se hubiese extendido árido de cobertura, al menos durante las cuatro horas (4 h) siguientes a la extensión de dicho árido.

En el caso de productos que deban tener el marcado CE, según el Reglamento 305/2011, para el control de procedencia de los materiales, se llevará a cabo la verificación de que los valores declarados en los documentos que acompañan al marcado CE cumplen las especificaciones establecidas en este Pliego. Independientemente de la aceptación de la veracidad de las propiedades referidas en el marcado CE, si se detectara alguna anomalía durante el transporte, almacenamiento o manipulación de los productos, el Director de las Obras, en el uso de sus atribuciones, podrá disponer en cualquier momento, la realización de comprobaciones y ensayos sobre los materiales suministrados a la obra, al objeto de asegurar las propiedades y la calidad establecidas en este artículo.

En el caso de productos que no tengan la obligación de disponer de marcado CE por no estar incluidos en normas armonizadas, o corresponder con alguna de las excepciones establecidas en el artículo 5 del Reglamento 305/2011, se deberá llevar a cabo obligatoriamente los ensayos de identificación y caracterización para el control de procedencia que se indican en los epígrafes siguientes.

La emulsión deberá cumplir las especificaciones establecidas en el artículo 214 del PG3, sobre recepción e identificación.

Los áridos deberán disponer del marcado CE con un sistema de evaluación de la conformidad 2+, salvo en el caso de los áridos fabricados en el propio lugar de construcción para su incorporación en la correspondiente obra (artículo 5.b del Reglamento 305/2011).

En el primer caso, el control de procedencia se podrá llevar a cabo mediante la verificación de que los valores declarados en los documentos que acompañan al marcado CE permiten deducir el cumplimiento de las especificaciones establecidas en este Pliego.

En el caso de los áridos fabricados en el propio lugar de construcción para su incorporación en la correspondiente obra, de cada procedencia y para cualquier volumen de producción previsto, se tomarán dos (2) muestras (norma UNE-EN 932-1) y sobre ellas se determinará la granulometría (norma UNE-EN 933-2), el equivalente de arena (SE4) (anexo A de la norma UNE-EN 933-8), y la plasticidad (normas UNE-EN ISO 17892-12:2019 y UNE-EN ISO 17892-12:2019)

Se considerará como lote, que se aceptará o rechazará en bloque, al de menor tamaño de entre los resultantes de aplicar los tres (3) criterios siguientes:

Quinientos metros (500 m) de calzada.

Tres mil quinientos metros cuadrados (3.500 m²) de calzada.

La superficie imprimada diariamente.

En cualquier caso, el Pliego de Prescripciones Técnicas Particulares o el Director de las Obras podrán fijar otro tamaño de lote.

En cada lote, se comprobarán las dotaciones medias de ligante residual y, eventualmente, de árido de cobertura, disponiendo durante la aplicación del riego, bandejas metálicas, de silicona o de otro material apropiado, en no menos de tres (< 3) puntos de la superficie a tratar. En cada uno de estos elementos de recogida se determinará la dotación, mediante el secado en estufa y pesaje.

La dotación media en cada lote, tanto del ligante residual como en su caso de los áridos, no deberá diferir de la prevista en más de un quince por ciento ($\pm 15\%$).

Adicionalmente, no se admitirá que más de un (> 1) individuo de la muestra ensayada presente resultados que excedan de los límites fijados. El Director de las Obras determinará las medidas a adoptar con los lotes que no cumplan los criterios anteriores.

3.2.10 RIEGOS DE ADHERENCIA.

Los materiales cumplirán las condiciones que establece el PG-3.

TABLA – TIPO DE EMULSIÓN BITUMINOSA (*) A UTILIZAR

EMULSIONES BITUMINOSAS CONVENCIONALES	C60B3 ADH C60B3 TER
EMULSIONES BITUMINOSAS MODIFICADAS	C60BP3 ADH C60BP3 TER

*En caso de que el riego se ejecute en tiempo frío, en lugar de emulsiones con índice de rotura clase 3 (70-155), se recomienda emplear la clase 2 < 110, de acuerdo con el artículo 214 del PG3

Para categorías de tráfico pesado de T00 a T1, o con carreteras de categoría de tráfico T2 que sean autovías o que tengan una IMD superior a cinco mil vehículos por día y carril ($IMD > 5000$ veh/d/carril), será preceptivo el empleo de emulsiones modificadas con polímeros en riegos de adherencia, para capas de rodadura constituidas por mezclas bituminosas discontinuas o drenantes del artículo 543 del PG-3.

La dotación de la emulsión bituminosa a utilizar no será inferior en ningún caso a doscientos gramos por metro cuadrado (200 g/m²) de ligante residual.

Cuando la capa superior sea, una mezcla bituminosa discontinua en caliente o drenante (artículo 543 del PG3), o bien una capa tipo hormigón bituminoso (artículo 542 del PG3) empleada como rehabilitación superficial de una carretera

en servicio, esta dotación no será inferior a doscientos cincuenta gramos por metro cuadrado ($< 250 \text{ g/m}^2$).

No obstante, el Director de las Obras, en el uso de sus atribuciones, podrá modificar tal dotación, a la vista de las pruebas realizadas en obra.

La adherencia entre dos capas de mezcla bituminosa, o entre una de mezcla bituminosa y una de material tratado con conglomerante hidráulico, evaluada en testigos cilíndricos mediante ensayo de corte (norma NLT-382), será superior o igual a seis décimas de megapascal ($\geq 0,6 \text{ MPa}$), cuando una de las capas sea de rodadura, o a cuatro décimas de megapascal ($\geq 0,4 \text{ MPa}$) en los demás casos.

El riego de adherencia se podrá aplicar sólo cuando la temperatura ambiente sea superior a los diez grados Celsius ($>10 \text{ }^\circ\text{C}$), y no exista riesgo de precipitaciones atmosféricas. Dicho límite se podrá rebajar a juicio del Director de las Obras a cinco grados Celsius ($5 \text{ }^\circ\text{C}$), si la temperatura ambiente tiende a aumentar.

La aplicación del riego de adherencia se coordinará con la puesta en obra de la capa bituminosa superpuesta, de manera que se haya producido la rotura de la emulsión bituminosa, pero sin que haya perdido su efectividad como elemento de unión. Cuando el Director de las Obras lo estime necesario, se efectuará otro riego de adherencia, el cual no será de abono si la pérdida de efectividad del riego anterior fuese imputable al Contratista.

Se prohibirá todo tipo de circulación sobre el riego de adherencia hasta que se haya producido la rotura de la emulsión en toda la superficie aplicada.

La emulsión bituminosa deberá cumplir las especificaciones establecidas en el artículo 214 del PG3, sobre recepción e identificación.

La emulsión bituminosa deberá cumplir las especificaciones establecidas en el artículo 214 del PG3, sobre el control de calidad.

Se considerará como lote, que se aceptará o rechazará en bloque, al de menor tamaño de entre los resultantes de aplicar los tres (3) criterios siguientes:

- Quinientos metros (500 m) de calzada.
- Tres mil quinientos metros cuadrados (3 500 m²) de calzada.
- La superficie regada diariamente.

En cualquier caso, el Pliego de Prescripciones Técnicas Particulares o el Director de las Obras podrán fijar otro tamaño de lote.

En cada lote, se comprobará la dotación media de ligante residual, disponiendo durante la aplicación del riego, bandejas metálicas, de silicona o de otro material apropiado, en no menos de tres (3) puntos de la superficie a tratar. En cada uno de estos elementos de recogida se determinará la dotación, mediante el secado en estufa y pesaje.

En cada lote definido en el epígrafe anterior, una vez extendida la capa de mezcla bituminosa superior, se extraerán tres (< 3) testigos en puntos aleatoriamente situados, según lo especificado en los epígrafes 542.9.4 ó 543.9.4 del PG3 y se evaluará en ellos la adherencia entre capas mediante ensayo de corte (norma NLT-382).

La dotación media del ligante residual en cada lote no deberá diferir de la prevista con una tolerancia de un quince por ciento (15%) en exceso y de un diez por ciento (10%) por defecto. Adicionalmente, no se admitirá que más de un (> 1) individuo de la muestra ensayada presente resultados que excedan de los límites fijados. El Director de las Obras determinará las medidas a adoptar con los lotes que no cumplan los criterios anteriores.

El valor medio obtenido en cada lote para la adherencia entre capas, no deberá ser inferior a seis décimas de megapascal ($\geq 0,6$ MPa), cuando una de las capas sea de rodadura, o a cuatro décimas de megapascal ($\geq 0,4$ MPa) en los demás casos. No más de un (1) individuo de la muestra ensayada podrá tener un valor inferior al especificado en más de un veinticinco por ciento (25%).

Si la adherencia media obtenida es inferior a la especificada, se procederá de la siguiente manera:

- Si resulta inferior al noventa por ciento (<90%) del valor previsto, se fresará la capa de mezcla bituminosa superior correspondiente al lote controlado y se repondrá el riego de adherencia y la mencionada capa por cuenta del Contratista.
- Si resulta superior o igual noventa por ciento ($\geq 90\%$) del valor previsto, se aplicará una penalización económica del diez por ciento (10%) de la mezcla bituminosa superior.

3.2.11 MEZCLAS BITUMINOSAS EN CALIENTE TIPO HORMIGÓN BITUMINOSO

Cumplirán las especificaciones recogidas en el artículo 542 del PG3.

3.2.11.1 LIGANTES

Tipo de ligante hidrocarbonado a emplear en capa de rodadura y siguiente (*) (Artículos 211 y 212 del PG3, y reglamentación específica vigente DGC)

ZONA TÉRMICA ESTIVAL	CATEGORÍA DE TRÁFICO PESADO					
	T00	T0	T1	T2 y T31	T32 y ARCENES	T4
CÁLIDA	35/50		35/50			
	BC35/50		BC35/50	35/50		
	PBM		PBM	50/70		
	25/55-65		25/55-65	BC35/50	50/70	
	PBM		PBM	BC50/70	BC50/70	50/70
	PBM		45/80-60	PBM		70/100
	45/80-65		PBM	45/80-60		BC50/70
			45/80-65			
MEDIA	35/50		35/50	50/70	50/70	
	BC35/50		50/70	BC50/70	70/100	
	PBM		BC35/50	PBM	BC50/70	

	45/80-60 PBM 45/80-65	BC50/70 PBM 45/80-60	45/80-60		
TEMPLADA	50/70 BC50/70 PBM 45/80-60 PBM 45/80-65	50/70 70/100 BC50/70 PBM 45/80-60			

(*) Se podrán emplear también betunes modificados con caucho que sean equivalentes a los betunes modificados de esta tabla, siempre que cumplan las especificaciones del artículo 212 del PG3. en ese caso, a la denominación del betún se añadirá una letra C mayúscula, para indicar que el agente modificador es polvo de caucho procedente de la trituración de neumáticos fuera de uso.

Se podrán emplear también betunes multigrados, que sean equivalentes en el intervalo de penetración, siempre que cumplan las especificaciones del artículo 211 del PG3.

Tipo de ligante hidrocarbonado a emplear en capa de base, bajo otras dos (*) (artículos 211 y 212 del PG3, y reglamentación específica vigente DGC)

ZONA TÉRMICA ESTIVAL	CATEGORÍA DE TRÁFICO PESADO			
	T00	T0	T1	T2 y T3
CÁLIDA		35/50	35/50	50/70
MEIDA		BC35/50	50/70	BC50/70
		PBM 25/55-65	BC35/50 BC35/70	50/70 70/100 BC50/70
TEMPLADA		50/70 70/100 BC50/70		70/100

(*). Se podrán emplear también betunes modificados con caucho que sean equivalentes a los betunes modificados de esta tabla, siempre que cumplan las especificaciones del artículo 212 del PG3. en ese caso, a la denominación del betún se añadirá una letra C mayúscula, para indicar que el agente modificador es polvo de caucho procedente de la trituración de neumáticos fuera de uso.

Se podrán emplear también betunes multigrados, que sean equivalentes en el intervalo de penetración, siempre que cumplan las especificaciones del artículo 211 del PG3

Tipo de ligante hidrocarbonado a emplear en mezclas de alto módulo
(Artículos 211 y 212 del PG3)

TIPO DE CAPA	CATEGORÍA DE TRÁFICO PESADO			
	T00	T0	T1	T2
INTERMEDIA	PMB 10/40-70		15/25	
BASE	15/25			

Para las categorías de tráfico pesado T00 y T0, en las mezclas bituminosas a emplear en capas de rodadura se utilizarán exclusivamente betunes asfálticos modificados que cumplan el artículo 212 del PG3.

Según lo dispuesto en el apartado 8 del Plan Nacional Integrado de Residuos 2008- 2015, aprobado por Acuerdo de Consejo de Ministros de 26 de diciembre de 2008, se fomentará el uso de polvo de caucho procedente de la trituración de neumáticos fuera de uso, siempre que sea técnica y económicamente posible.

En el caso de que se empleen betunes o aditivos especiales para mezclas bituminosas semicalientes, con objeto de reducir la temperatura de fabricación, extendido y compactación, el Pliego de Prescripciones Técnicas Particulares establecerá las especificaciones que deben cumplir.

En el caso de utilizar betunes con adiciones no incluidos en los artículos 211 ó 212 del PG3, o en la reglamentación específica vigente de la Dirección General

de Carreteras relativa a betunes con incorporación de caucho, el Pliego de Prescripciones Técnicas Particulares, o en su defecto el Director de las Obras, establecerá el tipo de adición y las especificaciones que deberán cumplir, tanto el ligante como las mezclas bituminosas resultantes. Dichas especificaciones incluirán la dosificación y el método de dispersión de la adición.

En el caso de incorporación de productos modificadores de la reología de la mezcla (tales como fibras, materiales elastoméricos, etc.), con el objeto de alcanzar una mayoración significativa de alguna característica referida a la resistencia a la fatiga y a la fisuración, se determinará su proporción, así como la del ligante utilizado, de tal que, además de dotar de las propiedades adicionales que se pretendan obtener con dichos productos, se garantice un comportamiento en mezcla mínimo, semejante al que se obtuviera de emplear un ligante bituminoso de los especificados en el artículo 212 del PG3.

3.2.11.2 ÁRIDOS

Los áridos a emplear en las mezclas bituminosas podrán ser de origen natural, artificial o reciclado siempre que cumplan las especificaciones recogidas en este artículo.

Los áridos se producirán o suministrarán en fracciones granulométricas diferenciadas, que se acopiarán y manejarán por separado hasta su introducción en las tolvas en frío.

En la fabricación de mezclas bituminosas para capas de base e intermedias, podrá emplearse el material procedente del fresado de mezclas bituminosas en caliente, según las proporciones y criterios que se indican a continuación:

En proporción inferior o igual al quince por ciento ($\leq 15\%$) de la masa total de la mezcla, empleando centrales de fabricación que cumplan las especificaciones del epígrafe 542.4.2 del PG3 y siguiendo lo establecido en el epígrafe 542.5.4 del mismo pliego.

En proporciones superiores al quince por ciento ($> 15\%$), y hasta el sesenta por ciento (60%), de la masa total de la mezcla, siguiendo las

especificaciones establecidas al respecto en el artículo 22 vigente del Pliego de Prescripciones Técnicas Generales para Obras de Conservación de Carreteras, PG-4.

En proporciones superiores al sesenta por ciento (> 60%) de la masa total de la mezcla, será preceptiva la autorización expresa de la Dirección General de Carreteras. Además, se realizará un estudio específico en el Proyecto de la central de fabricación de mezcla discontinua y de sus instalaciones especiales, con un estudio técnico del material bituminoso a reciclar por capas y características de los materiales.

El Director de las Obras, podrá exigir propiedades o especificaciones adicionales cuando se vayan a emplear áridos cuya naturaleza o procedencia así lo requiriese.

Antes de pasar por el secador de la central de fabricación, el equivalente de arena (SE_4) (Anexo A de la norma UNE-EN 933-8), para la fracción 0/4mm del árido combinado (incluido el polvo mineral), de acuerdo con las proporciones fijadas en la fórmula de trabajo, deberá ser superior a cincuenta y cinco ($SE_4 > 55$) o, en caso de no cumplirse esta condición, su valor de azul de metileno (Anexo A de la norma UNE-EN 933-9) para la fracción 0/0,125mm del árido combinado, deberá ser inferior a siete gramos por kilogramo ($MBF < 7$ g/kg) y, simultáneamente, el equivalente de arena (Anexo A de la norma UNE-EN 933-8) deberá ser superior a cuarenta y cinco ($SE_4 > 45$).

Los áridos no serán susceptibles a ningún tipo de meteorización o alteración físicoquímica apreciable bajo las condiciones más desfavorables que, presumiblemente, puedan darse en la zona de empleo. Se debe garantizar tanto la durabilidad a largo plazo, como que no originen con el agua, disoluciones que puedan causar daños a estructuras u otras capas del firme, o contaminar corrientes de agua. Por ello, en materiales en los que, por su naturaleza, no exista suficiente experiencia sobre su comportamiento, deberá hacerse un estudio especial sobre su aptitud para ser empleado, que deberá ser aprobado por el Director de las Obras.

En el caso de que se emplee árido procedente del fresado o de la trituración de capas de mezcla bituminosa, se determinará la granulometría del árido recuperado (norma UNE-EN 12697-2:2015+A1:2022) que se empleará en el estudio de la fórmula de trabajo. El tamaño máximo de las partículas vendrá fijado por el Pliego de Prescripciones Técnicas Particulares, debiendo pasar la totalidad por el tamiz 40 mm de la norma UNE-EN 933-2. En ningún caso se admitirán áridos procedentes del fresado de mezclas bituminosas que presenten deformaciones plásticas (roderas).

Los áridos cumplirán los artículos 542.2.3.2, 542.2.3.3 ó 542.2.3.4 del PG-3, en función de su granulometría (norma UNE-EN 12697-2:2015+A1:2022).

3.2.11.3 ADITIVOS

El Pliego de Prescripciones Técnicas Particulares, o en su defecto el Director de las Obras, fijará los aditivos que pueden utilizarse, estableciendo las especificaciones que tendrán que cumplir tanto el aditivo como las mezclas bituminosas resultantes. Los métodos de incorporación, dosificación y dispersión homogénea del aditivo deberán ser aprobados por el Director de las Obras.

3.2.11.4 TIPOS DE MEZCLAS

La granulometría del árido obtenido combinando las distintas fracciones de los áridos (incluido el polvo mineral), deberá estar comprendida dentro de alguno de los husos fijados en la siguiente tabla, según el tipo de mezcla. El análisis granulométrico se hará conforme a la norma UNE-EN 933-1.

HUSOS GRANULOMÉTRICOS CERNIDO ACUMULADO (% en masa)

TIPO DE MEZCLA		ABERTURA DE LOS TAMICES. NORMA UNE-EN 933-2 (mm)									
		50	32	22	16	8	4	2	0,500	0,250	0,063
RODADURA	AC16 D			100	90- 100	64- 79	44-	31- 46	16- 27	11- 20	4-8
	AC22 D		100	90- 100	73- 88	55- 70	59	31- 46	16- 27	11- 20	4-8

SEMIDENSA	AC16 S			100	90- 100	60- 75	35- 50	24- 38	11- 21	7-15	3-7
	AC22 S		100	90- 100	70- 88	50- 66		24- 38	11- 21	7-15	3-7
	AC32 S	0	90- 100		68- 22	48- 63		24- 38	11- 21	7-15	3-7
GRUESA	AC22 G		100	90- 100	65- 86	40- 60		18- 32	7-18	4-12	2-5
	AC32 G	100	90- 100		58- 76	35- 54		18- 32	7-18	4-12	2-5

(*) A efectos de esta tabla, para designar el tipo de mezcla, se incluye sólo la parte de la nomenclatura que se refiere expresamente al huso granulométrico (se omite por tanto la indicación de la capa del firme y del tipo de betún)

para la formulación de mezclas bituminosas en caliente de alto módulo (mam) se empleará el huso AC22S con las siguientes modificaciones, respecto a dicho huso granulométrico: TAMIZ 0,250 MM: 8-15%; Y TAMIZ 0,063 MM: 5-8%.

El tipo de mezcla bituminosa a emplear en función del tipo y del espesor de la capa del firme, se definirá de acuerdo con la siguiente tabla.

TIPO DE MEZCLA EN FUNCIÓN DEL TIPO Y ESPESOR DE LA CAPA

TIPO DE CAPA	TIPO DE MEZCLA	ESPESOR (cm)
	DENOMINACIÓN. NORMA UNE-EN 13108-1 (*)	
RODADURA	AC16 surf D AC16 surf S	4-5
	AC22 surf DAC22surf S	> 5
INTERMEDIA	AC22 bin D AC22 bin S AC32 bin S AC 22 bin S MAM (**)	5-10
BASE	AC32 base S AC32 base G	7-15

TIPO DE CAPA	TIPO DE MEZCLA	ESPESOR (cm)
	DENOMINACIÓN. NORMA UNE-EN 13108-1 (*)	
	AC32 base G AC 22 base S MAM (***)	
ARCENES(****)	AC16 surf D	4-6

(*) se ha omitido en la denominación de la mezcla la indicación del tipo de ligante por no ser relevante a efectos de esta tabla.

(**) espesor mínimo seis centímetros (6 cm).

(***) espesor máximo trece centímetros (13 cm).

(****) en el caso de que no se emplee el mismo tipo de mezcla que en la capa de rodadura de la calzada.

Se fijará la dotación mínima de ligante hidrocarbonado de la mezcla bituminosa de acuerdo a la siguiente tabla.

DOTACIÓN MÍNIMA (*) DE LIGANTE HIDROCARBONADO (% en masa sobre el total de la mezcla bituminosa, incluido el polvo mineral)

TIPO DE CAPA	TIPO DE MEZCLA	DOTACIÓN MÍNIMA (%)
RODADURA	densa y semidensa	4,50
INTERMEDIA	densa y semidensa	4,00
	alto módulo	4,50
BASE	semidensa y gruesa	4,00
	alto módulo	4,75

(*) Incluidas las tolerancias especificadas en el epígrafe 542.9.3.1. sí son necesarias, se tendrán en cuenta las correcciones por peso específico y absorción de los áridos.

En el caso de que la densidad de los áridos (norma UNE-EN 1097-6), sea diferente de dos gramos y sesenta y cinco centésimas de gramo por centímetro cúbico (2,65 g/cm³), los contenidos mínimos de ligante de la tabla anterior se deberán corregir multiplicando por el factor $\alpha=2,65/P_d$, donde P_d es la densidad de las partículas de árido. Salvo justificación en contrario, la relación ponderal

recomendable entre los contenidos de polvo mineral y ligante hidrocarbonado de las mezclas densas, semidensas y gruesas para las categorías de tráfico pesado T00 a T2, en función del tipo de capa y de la zona térmica estival, se fijará de acuerdo con las indicadas en la tabla siguiente.

RELACIÓN PONDERAL (*) RECOMENDABLE DE POLVO MINERAL/LIGANTE EN MEZCLAS BITUMINOSAS TIPO DENSAS, SEMIDENSAS Y GRUESAS PARA LAS CATEGORÍAS DE TRÁFICO PESADO T00 A T2

TIPO DE CAPA	ZONA TÉRMICA ESTIVAL	
	CÁLIDA Y MEDIA	TEMPLADA
RODADURA	1,2	1,1
INTERMEDIA	1,1	1,0
BASE	1,0	0,9

(*) Relación entre el porcentaje de polvo mineral y el de ligante expresados ambos respecto de la masa total del árido seco, incluido el polvo mineral.

3.2.11.5 CONTROL PROCEDENCIA DE LOS MATERIALES

En el caso de productos que dispongan del marcado CE, de acuerdo con el Reglamento 305/2011, para el control de procedencia de los materiales, se llevará a cabo la verificación de que los valores declarados en los documentos que acompañan al marcado CE cumplan las especificaciones establecidas en este Pliego. Independientemente de la aceptación de la veracidad de las propiedades referidas en el marcado CE, si se detectara alguna anomalía durante el transporte, almacenamiento o manipulación de los productos, el Director de las Obras, en el uso de sus atribuciones, podrá disponer en cualquier momento, la realización de comprobaciones y ensayos sobre los materiales suministrados a la obra, al objeto de asegurar las propiedades y la calidad establecidas en este artículo.

En el caso de productos que no tengan la obligación de disponer de marcado CE por no estar incluidos en normas armonizadas, o corresponder con alguna de las excepciones establecidas en el artículo 5 del Reglamento, se deberán llevar a cabo obligatoriamente los ensayos para el control de procedencia que se indican en los epígrafes siguientes.

LIGANTES:

Los ligantes deberán cumplir las especificaciones establecidas en los artículos 211 o 212 del PG3, según corresponda.

En el caso de betunes mejorados con caucho o de betunes especiales de baja temperatura, no incluidos en los artículos mencionados, el Pliego de Prescripciones Técnicas Particulares establecerá especificaciones para el control de procedencia del ligante.

ÁRIDOS:

Los áridos deberán disponer del marcado CE con un sistema de evaluación de la conformidad 2+, salvo en el caso de los áridos fabricados en el propio lugar de construcción para su incorporación en la correspondiente obra (artículo 5.b del Reglamento 305/2011).

En el primer caso, el control de procedencia se podrá llevar a cabo mediante la verificación de que los valores declarados en los documentos que acompañan al marcado CE permiten deducir el cumplimiento de las especificaciones establecidas en este Pliego.

En el caso de los áridos fabricados en el propio lugar de construcción para su incorporación en la correspondiente obra, de cada procedencia y para cualquier volumen de producción previsto, se tomarán muestras (norma UNE-EN 932-1) y para cada una de ellas se determinará:

- El coeficiente de Los Ángeles del árido grueso (norma UNE-EN 1097-2).
- El coeficiente de pulimento acelerado del árido grueso para capas de rodadura (norma UNE-EN 1097-8).
- La densidad relativa y absorción del árido grueso y del árido fino (norma UNE-EN 1097-6).
- La granulometría de cada fracción (norma UNE-EN 933-1).

- El equivalente de arena (Anexo A de la norma UNE-EN 933-8) y, en su caso, el índice de azul de metileno (Anexo A de la norma UNE-EN 933-9).
- La proporción de caras de fractura de las partículas del árido grueso (norma UNE-EN 933-5).
- Contenido de finos del árido grueso, conforme a lo indicado en el epígrafe 542.2.3.2.7.
- El índice de lajas del árido grueso (norma UNE-EN 933-3).

Estos ensayos se repetirán durante el suministro siempre que se produzca un cambio de procedencia, no pudiéndose utilizar el material hasta contar con los resultados de ensayo y la aprobación del Director de las Obras.

POLVO MINERAL:

En el caso de polvo mineral de aportación, que sea un producto comercial o especialmente preparado, si dispone de marcado CE, el control de procedencia se podrá llevar a cabo mediante la verificación de que los valores declarados en los documentos que acompañan al marcado CE permitan deducir el cumplimiento de las especificaciones establecidas en este Pliego.

En el supuesto de no disponer de marcado CE o de emplearse el procedente de los áridos, de cada procedencia del polvo mineral, y para cualquier volumen de producción previsto, se tomarán cuatro (4) muestras y con ellas se determinará la densidad aparente (Anexo A de la norma UNE-EN 1097-3), y la granulometría (norma UNE-EN 933-10).

3.2.11.6 CONTROL CALIDAD DE LOS MATERIALES

LIGANTES:

Los ligantes deberán cumplir las especificaciones establecidas en los artículos 211 o 212 del PG3, según corresponda.

En el caso de betunes mejorados con caucho o de betunes especiales de baja temperatura, no incluidos en los artículos mencionados, el Pliego de

Prescripciones Técnicas Particulares establecerá especificaciones para el control de procedencia del ligante.

ÁRIDOS:

Se examinará la descarga en el acopio desechando los materiales que a simple vista presenten materias extrañas o tamaños superiores al máximo aceptado en la fórmula de trabajo. Se acopiarán aparte aquéllos que presenten alguna anomalía de aspecto, tal como distinta coloración, segregación, lascas, plasticidad, etc., hasta la decisión de su aceptación o rechazo. Se vigilará la altura de los acopios y el estado de sus elementos separadores y de los accesos.

Para los áridos que tengan marcado CE, la comprobación de las siguientes propiedades podrá llevarse a cabo mediante la verificación de los valores declarados en los documentos que acompañan al marcado CE. No obstante, el Pliego de Prescripciones Técnicas Particulares o el Director de las Obras, podrá disponer la realización de las comprobaciones o ensayos adicionales que considere oportunos.

En los materiales que no tengan marcado CE se deberán hacer obligatoriamente las siguientes comprobaciones.

Con cada fracción de árido que se produzca o reciba, se realizarán los siguientes ensayos:

- Con la misma frecuencia de ensayo que la indicada en la tabla siguiente tabla:

FRECUENCIA MÍNIMA DE ENSAYO PARA DETERMINACIÓN DE GRANULOMETRÍA DE ÁRIDOS EXTRAÍDOS Y CONTENIDO DE LIGANTE (toneladas/ensayo)

CATEGORÍA DE TRÁFICO PESADO	TIPO DE CAPA	NIVEL DE CONTROL	NCF A	NCF B	NCF C
T00 a T2	RODADURA INTERMEDIA	X	600	300	150
	BASE	Y	1000	500	250
T3 a T4	RODADURA UNTERMEDIA y BASE	Y	1000	500	250

- Análisis granulométrico de cada fracción (norma UNE-EN 933-1).
- Equivalente de arena (Anexo A de la norma UNE-EN 933-8), del árido combinado (incluido el polvo mineral) según la fórmula de trabajo, y, en su caso, el índice de azul de metileno (Anexo A de la norma UNE-EN 933-9).
- Al menos una (1) vez a la semana, o cuando se cambie de procedencia:
 - Índice de lajas del árido grueso (norma UNE-EN 933-3).
 - Proporción de caras de fractura de las partículas del árido grueso (norma UNE-EN 933-5).
 - Contenido de finos del árido grueso, según porcentaje que pasa por el tamiz 0,063 mm, será inferior al cinco por mil (< 5‰) en masa.
- Al menos una (1) vez a la semana, o cuando se cambie de procedencia:
 - Coeficiente de Los Ángeles del árido grueso (norma UNE-EN 1097-2).
 - Coeficiente de pulimento acelerado del árido grueso para capas de rodadura (norma UNE-EN 1097-8).
 - Densidad relativa del árido grueso y del árido fino (norma UNE-EN 1097-6).
 - Absorción del árido grueso y del árido fino (norma UNE-EN 1097-6).

POLVO MINERAL:

En el caso de polvo mineral de aportación, sobre cada partida que se reciba se realizarán los siguientes ensayos:

- Densidad aparente (Anexo A de la norma UNE-EN 1097-3).

- Análisis granulométrico del polvo mineral (norma UNE-EN 933-10).

Si el polvo mineral de aportación tiene marcado CE, la comprobación de estas dos propiedades podrá llevarse a cabo mediante la verificación documental de los valores declarados. No obstante, el Pliego de Prescripciones Técnicas Particulares o el Director de las Obras, en el uso de sus atribuciones, podrá disponer en cualquier momento la realización de comprobaciones o ensayos, si lo considera oportuno, al objeto de asegurar las propiedades y la calidad establecidas en este artículo.

Para el polvo mineral procedente de los áridos se realizarán los siguientes ensayos:

Al menos una (1) vez al día, o cuando cambie de procedencia:

- Densidad aparente (Anexo A de la norma UNE-EN 1097-3).

Al menos una (1) vez a la semana, o cuando se cambie de procedencia:

- Análisis granulométrico del polvo mineral (norma UNE-EN 933-10).

3.2.11.7 CONTROL EJECUCIÓN

Las mezclas bituminosas deberán disponer del marcado CE con un sistema de evaluación de la conformidad 2+ (salvo en el caso de las excepciones citadas en el artículo 5 del Reglamento 305/2011), por lo que su idoneidad se podrá comprobar mediante la verificación de que los valores declarados en los documentos que acompañan al citado marcado CE permitan deducir el cumplimiento de las especificaciones establecidas en este Pliego.

En el caso de mezclas bituminosas que no dispongan de marcado CE, se aplicarán los siguientes criterios:

Se tomará diariamente un mínimo de dos (2) muestras (norma UNE-EN 932-1), una por la mañana y otra por la tarde, de la mezcla de áridos en frío antes de su entrada en el secador, y con ellas se efectuarán los siguientes ensayos:

- Análisis granulométrico del árido combinado (norma UNE-EN 933-1).
- Equivalente de arena (Anexo A de la norma UNE-EN 933-8) para la fracción 0/4 del árido combinado y, en su caso, el índice de azul de metileno (Anexo A de la norma UNE-EN 933-9) para la fracción 0/0,125 mme del árido combinado.

En centrales de mezcla continua se calibrará diariamente el flujo de la cinta suministradora de áridos, deteniéndola cargada de áridos, y recogiendo y pesando el material existente en una longitud elegida.

Se tomará diariamente al menos una (1) muestra de la mezcla de áridos en caliente, y se determinará su granulometría (norma UNE-EN 933-1), que cumplirá las tolerancias indicadas en este epígrafe. Se verificará la precisión de las básculas de dosificación y el correcto funcionamiento de los indicadores de temperatura de los áridos y del ligante hidrocarbonado, al menos una (1) vez por semana.

Si la mezcla bituminosa dispone de marcado CE, los criterios establecidos en los párrafos precedentes sobre el control de fabricación no serán de aplicación obligatoria, sin perjuicio de las facultades que corresponden al Director de las Obras, en el uso de sus atribuciones.

Para todas las mezclas bituminosas, se tomarán muestras a la descarga del mezclador, y con ellas se efectuarán los siguientes ensayos:

A la salida del mezclador o silo de almacenamiento, sobre cada elemento de transporte:

- Control del aspecto de la mezcla y medición de su temperatura. Se rechazarán todas las mezclas segregadas, carbonizadas o sobrecalentadas y aquéllas cuya envuelta no sea homogénea. La humedad de la mezcla no deberá ser superior en general al cinco por mil ($> 5\text{‰}$) en masa del total. En mezclas semicalientes, este límite se podrá ampliar hasta el uno y medio por ciento ($> 1,5\%$).
- Se tomarán muestras de la mezcla fabricada, con la frecuencia de ensayo indicada en la tabla "FRECUENCIA MÍNIMA DE ENSAYO PARA

DETERMINACIÓN DE GRANULOMETRÍA DE ÁRIDOS EXTRAÍDOS Y CONTENIDO DE LIGANTE (toneladas/ensayo)", en función del nivel de conformidad (NCF) definido en el Anexo A de la norma UNE-EN 13108-21, determinado por el método del valor medio de cuatro (4) resultados, y según el nivel de control asociado a la categoría de tráfico pesado y al tipo de capa. Sobre estas muestras se determinará la dosificación de ligante (norma UNE-EN 12697-1), y la granulometría de los áridos extraídos (norma UNE-EN 12697-2:2015+A1:2022).

Las tolerancias admisibles respecto de la granulometría de la fórmula de trabajo, referidas a la masa total de áridos (incluido el polvo mineral), serán las siguientes:

- Tamices superiores al 2 mm de la norma UNE-EN 933-2: cuatro por ciento ($\pm 4\%$).
- Tamiz 2 mm de la norma UNE-EN 933-2: tres por ciento ($\pm 3\%$).
- Tamices comprendidos entre el 2 mm y el 0,063 mm de la norma UNE-EN 933-2: dos por ciento ($\pm 2\%$).
- Tamiz 0,063 mm de la norma UNE-EN 933-2: uno por ciento ($\pm 1\%$).

La tolerancia admisible respecto de la dotación de ligante hidrocarbonado de la fórmula de trabajo será del tres por mil ($\pm 3 \text{ ‰}$) en masa del total de mezcla bituminosa (incluido el polvo mineral), sin bajar del mínimo especificado en la siguiente tabla, según el tipo de capa y de mezcla que se trate.

TIPO DE CAPA	TIPO DE MEZCLA	DOTACIÓN MÍNIMA (%)
RODADURA	densa y semidensa	4,50
INTERMEDIA	densa y semidensa	4,00
	alto módulo	4,50
BASE	semidensa y gruesa	4,00
	alto módulo	4,75

En el caso de mezclas que dispongan de marcado CE, además de la verificación documental, el Director de las Obras, en el uso de sus atribuciones, podrá disponer en cualquier momento la realización de las comprobaciones o

ensayos que considere oportunos. En ese supuesto, deberá seguirse lo indicado en los párrafos siguientes.

En el caso de mezclas que no dispongan de marcado CE, para las categorías de tráfico pesado T00 a T31 se deberán llevar a cabo al menos una (1) vez al mes, o con menor frecuencia si así lo aprueba el Director de las Obras, los ensayos adicionales de las características de la mezcla que se indican a continuación, con las mismas probetas y condiciones de ensayo que las establecidas en el epígrafe 542.5.1 del PG3.

- Resistencia a las deformaciones plásticas mediante el ensayo de pista de laboratorio (norma UNE-EN 12697-22).
- Resistencia conservada a tracción indirecta tras inmersión (norma UNE-EN 12697-12).
- En mezclas de alto módulo, además, el valor del módulo dinámico a veinte grados Celsius (20 °C) (Anexo C de la norma UNE-EN 12697-26).

En todos los casos, se determinará la resistencia conservada a tracción indirecta tras inmersión (norma UNE-EN 12697-12), y en mezclas de alto módulo, además, la resistencia a fatiga (Anexo D de la norma UNE-EN 12697-24), cuando se cambien el suministro o la procedencia, o cuando el Director de las Obras lo considere oportuno para asegurar alguna característica relacionada con la adhesividad y cohesión de la mezcla.

3.2.11.8 PUESTA EN OBRA

EXTENSIÓN:

Antes de verter la mezcla del elemento de transporte a la tolva de la extendidora o al equipo de transferencia, se comprobará su aspecto y se medirá su temperatura, así como la temperatura ambiente para tener en cuenta las limitaciones que se fijan en el apartado 542.8 del PG-3.

Se considerará como lote el volumen de material que resulte de aplicar los criterios del epígrafe 542.9.4 del PG-3.

Para cada uno de los lotes se debe determinar la densidad de referencia para la compactación, procediendo de la siguiente manera:

- Al menos una (1) vez por lote se tomarán muestras y se preparará un juego de tres (3) probetas. Sobre ellas se obtendrá el valor medio del contenido de huecos (norma UNE-EN 12697-8), y la densidad aparente (norma UNE-EN 12697-6), con el método de ensayo indicado en el Anexo B de la norma UNE-EN 13108-20.

Estas probetas se prepararán conforme a la norma UNE-EN 12697-30 aplicando setenta y cinco (75) golpes por cara si el tamaño máximo del árido es inferior o igual a veintidós milímetros ($D \leq 22$ mm), o mediante la norma UNE-EN 12697-32 o norma UNE-EN 12697-31 para tamaño máximo del árido superior a dicho valor, según los criterios establecidos en el epígrafe 542.5.1.2 del PG-3.

En la preparación de las probetas, se cuidará especialmente que se cumpla la temperatura de compactación fijada en la fórmula de trabajo según el ligante empleado. La toma de muestras para la preparación de estas probetas podrá hacerse, a juicio del Director de las Obras, en la carga o en la descarga de los elementos de transporte a obra, pero, en cualquier caso, se evitará recalentar la muestra para la fabricación de las probetas.

- La densidad de referencia para la compactación de cada lote, se define como la media aritmética de las densidades aparentes obtenidas en dicho lote y en cada uno de los tres anteriores.

Sobre algunas de estas muestras, se podrán llevar a cabo, además, a juicio del Director de las Obras, ensayos de comprobación de la dosificación de ligante (norma UNE-EN 12697-1), y de la granulometría de los áridos extraídos (norma UNE-EN 12697-2:2015+A1:2022).

COMPACTACIÓN:

Se comprobará la composición y forma de actuación del equipo de compactación, verificando:

- Que el número y tipo de compactadores son los aprobados.
- El funcionamiento de los dispositivos de humectación, limpieza y protección.
- El peso total y, en su caso, presión de inflado de los compactadores.
- La frecuencia y la amplitud en los compactadores vibratorios.
- El número de pasadas de cada compactador.

Al terminar la compactación se medirá la temperatura en la superficie de la capa, con objeto de comprobar que se está dentro del rango fijado en la fórmula de trabajo.

3.2.11.9 CONTROL DE RECEPCIÓN DE LA UNIDAD TERMINADA

Se considerará como lote, que se aceptará o rechazará en bloque, al menor que resulte de aplicar los tres (3) criterios siguientes a una (1) sola capa de mezcla bituminosa:

- Quinientos metros (500 m) de calzada.
- Tres mil quinientos metros cuadrados (3 500 m²) de calzada.
- La fracción construida diariamente.

De cada lote se extraerán testigos en puntos aleatoriamente situados, en número no inferior a tres (3), y sobre ellos se determinará su densidad aparente y espesor (norma UNE-EN 12697-6), considerando las condiciones de ensayo que figuran en el Anexo B de la norma UNE-EN 13108-20. Sobre estos testigos se llevará a cabo también la comprobación de adherencia entre capas (norma NLT-382), a la que hace referencia el artículo 531 de este Pliego.

Se controlará la regularidad superficial, en tramos de mil metros de longitud (1.000 m), a partir de las veinticuatro horas (24 h) de su ejecución y siempre antes de la extensión de la siguiente capa mediante la determinación del Índice de Regularidad Internacional (IRI) (norma NLT-330), calculando un solo valor del IRI para cada hectómetro (hm) del perfil auscultado, que se asignará a dicho hectómetro (hm), y así sucesivamente hasta completar el tramo medido que deberá cumplir lo especificado en el epígrafe 542.7.3. En el caso de que un mismo

tramo se ausculte más de un perfil longitudinal (rodada derecha e izquierda), las prescripciones sobre el valor del IRI establecidos en el epígrafe 542.7.3 se deberán verificar independientemente en cada uno de los perfiles auscultados (en cada rodada). La comprobación de la regularidad superficial de toda la longitud de la obra, en capas de rodadura, tendrá lugar antes de la puesta en servicio.

En capas de rodadura se controlará además diariamente la medida de la macrotextura superficial (norma UNE-EN 13036-1) en tres (3) puntos del lote aleatoriamente elegidos. Si durante la ejecución del tramo de prueba se hubiera determinado la correspondencia con un equipo de medida mediante texturómetro láser, se podrá emplear el mismo equipo como método rápido de control.

Se comprobará la resistencia al deslizamiento de las capas de rodadura de toda la longitud de la obra (norma UNE 41201 IN) antes de la puesta en servicio y, si no cumple, una vez transcurrido un (1) mes de la puesta en servicio de la capa.

3.2.11.10 ACEPTACIÓN O RECHAZO

Los criterios de aceptación o rechazo de la unidad terminada se aplicarán sobre los lotes definidos en el epígrafe anterior, según lo indicado a continuación.

DENSIDAD:

La densidad media obtenida en el lote no deberá ser inferior a la especificada en el epígrafe 542.7.1 del PG-3. Si fuera inferior, se procederá de la siguiente manera:

- Si es superior o igual al noventa y cinco por ciento ($\geq 95\%$) de la densidad especificada, se aplicará una penalización económica del diez por ciento (10%) a la capa de mezcla bituminosa correspondiente al lote controlado.
- Si es inferior al noventa y cinco por ciento ($< 95\%$) de la densidad especificada, se demolerá mediante fresado la capa de mezcla bituminosa correspondiente al lote controlado y se repondrá con un material aceptado por el Director de las Obras, por cuenta del Contratista. El producto resultante de la demolición será tratado como

residuo de construcción y demolición, según la legislación ambiental vigente, o empleado como indique el Director de las Obras, a cargo del Contratista.

- Adicionalmente, no se admitirá que más de un (>1) individuo de la muestra ensayada del lote presente un valor inferior al prescrito en más de dos (2) puntos porcentuales. De no cumplirse esta condición se dividirá el lote en dos (2) partes iguales y se tomarán testigos de cada uno de ellos, aplicándose los criterios descritos en este epígrafe.

ESPESOR:

El espesor medio obtenido en el lote no deberá ser inferior al especificado en el epígrafe 542.7.2 del PG-3. Si fuera inferior, se procederá de la siguiente manera:

Para capas de base:

- Si es superior o igual al ochenta por ciento ($\geq 80\%$), y no existieran zonas de posible acumulación de agua, se compensará la merma de la capa con el espesor adicional correspondiente en la capa superior por cuenta del Contratista.
- Si es inferior al ochenta por ciento ($< 80\%$), se rechazará la capa correspondiente al lote controlado, debiendo el Contratista por su cuenta, demolerla mediante fresado y reponerla, con un material aceptado por el Director de las Obras, o extender de nuevo otra capa similar sobre la rechazada, si no existieran problemas de gálibo.

Para capas intermedias:

- Si es superior o igual al noventa por ciento ($\geq 90\%$) y no existieran zonas de posible acumulación de agua, se aceptará la capa con una penalización económica del diez por ciento (10%).
- Si es inferior al noventa por ciento ($< 90\%$), se rechazará la capa correspondiente al lote controlado, debiendo el Contratista por su cuenta, demolerla mediante fresado y reponerla, con un material

aceptado por el Director de las Obras, o extender de nuevo otra capa similar sobre la rechazada, si no existieran problemas de gálibo o de sobrecarga en estructuras.

Para capas de rodadura:

- Si es inferior al especificado, se rechazará la capa debiendo el Contratista por su cuenta demolerla mediante fresado y reponerla, con un material aceptado por el Director de las Obras, o extender de nuevo otra capa similar sobre la rechazada, si no existieran problemas de gálibo o de sobrecarga en estructuras.

Adicionalmente, no se admitirá que más de un (> 1) individuo de la muestra ensayada del lote presente resultados inferiores al especificado en más de un diez por ciento (10%). De no cumplirse esta condición se dividirá el lote en dos (2) partes iguales y se tomarán testigos de cada uno de ellos, aplicándose los criterios descritos en este epígrafe.

REGULARIDAD SUPERFICIAL:

Si los resultados de la regularidad superficial de la capa acabada exceden los límites establecidos en el epígrafe 542.7.3 del PG-3, se procederá de la siguiente manera:

- Si es en menos del diez por ciento ($< 10\%$) de la longitud del tramo controlado o de la longitud total de la obra para capas de rodadura, se corregirán los defectos de regularidad superficial mediante fresado por cuenta del Contratista. La localización de dichos defectos se hará sobre los perfiles longitudinales obtenidos en la auscultación para la determinación de la regularidad superficial.
- Si es igual o más del diez por ciento ($\geq 10\%$) de la longitud del tramo controlado o de la longitud total de la obra para capas de rodadura, se extenderá una nueva capa de mezcla bituminosa con el espesor que determine el Director de las Obras por cuenta del Contratista.

MACROTEXTURA SUPERFICIAL:

En capas de rodadura, el resultado medio del ensayo de la medida de la macrotextura superficial no deberá resultar inferior al valor previsto en la tabla 542.15. Si fuera inferior, se procederá de la siguiente manera:

- Si es superior o igual al noventa por ciento ($\geq 90\%$), se aplicará una penalización económica del diez por ciento (10%).
- Si es inferior al noventa por ciento ($< 90\%$), se rechazará la capa, debiendo el Contratista por su cuenta, demolerla y reponerla, con un material aceptado por el Director de las Obras, o extender de nuevo otra capa similar sobre la rechazada, si no existieran problemas de gálibo o de sobrecarga en estructuras.

Adicionalmente, no se admitirá que más de un (> 1) individuo de la muestra ensayada, presente un (1) resultado inferior al especificado en más del veinticinco por ciento ($> 25\%$). De no cumplirse esta condición se dividirá el lote en dos (2) partes iguales y se realizarán ensayos, según el epígrafe 542.7.4 del PG-3.

RESISTENCIA AL DESLIZAMIENTO:

En capas de rodadura, el resultado medio del ensayo de determinación de la resistencia al deslizamiento no deberá ser inferior al valor previsto en la tabla 542.15. Si fuera inferior, se procederá de la siguiente manera:

- Si es superior o igual al noventa por ciento ($\geq 90\%$), se aplicará una penalización económica del diez por ciento (10%).
- Si es inferior al noventa por ciento ($< 90\%$), se rechazará la capa, debiendo el Contratista por su cuenta, demolerla mediante fresado y reponerla, con un material aceptado por el Director de las Obras, o extender de nuevo otra capa similar sobre la rechazada, si no existieran problemas de gálibo o de sobrecarga en estructuras.
- Adicionalmente, no se admitirá que más de un cinco por ciento ($> 5\%$) de la longitud total medida, presente un (1) resultado inferior a dicho

valor en más de cinco (5) unidades. De no cumplirse esta condición se medirá de nuevo para contrastar el cumplimiento de este epígrafe.

3.2.12 MEZCLAS BITUMINOSAS PARA CAPAS DE RODADURA. MEZCLAS DRENANTES Y DISCONTINUAS.

Cumplirán las especificaciones recogidas en el artículo 543 del PG-3.

3.2.12.1 LIGANTE

Salvo justificación en contrario, el ligante hidrocarbonado deberá cumplir las especificaciones de los correspondientes artículos de este Pliego, o en su caso, la reglamentación específica vigente de la Dirección General de Carreteras relativa a betunes con incorporación de caucho.

El Pliego de Prescripciones Técnicas Particulares fijará el tipo de ligante hidrocarbonado a emplear, que se seleccionará entre los que se indican en la siguiente tabla, en función del tipo de mezcla y de la categoría de tráfico pesado definidas en las vigentes Norma 6.1 IC Secciones de firme o en la Norma 6.3 IC Rehabilitación de firmes.

TIPO DE LIGANTE HIDROCARBONADO A EMPLEAR (*) (Artículos 211 y 212 de este Pliego, y reglamentación específica vigente DGC)

TIPO DE MEZCLA	CATEGORÍA DE TRÁFICO PESADO				
	T00 y T0	T1	T2(**) y T31	T32 y ARCENES	T4
DISCONTINUA	PMB 45/80-65	PMB 45/80-65 PMB 45/80-60	PMB 45/80-60 50/70 BC50/70	50/70 70/100 BC50/70	
DRENANTE	PMB 45/80-65	PMB 45/80-65 PMB 45/80-60	PMB 45/80-60 50/70 BC50/70	50/70 70/100 BC50/70	

(*) Se podrán emplear también betunes modificados con caucho que sean equivalentes a los betunes modificados de esta tabla, siempre que cumplan las especificaciones del artículo 212 de este pliego. en ese caso, a la denominación del betún se le añadirá una letra C mayúscula, para indicar que el agente modificador es polvo de caucho procedente de la trituración de neumáticos fuera de uso.

Se podrán emplear también betunes multigrados, que sean equivalentes en el intervalo de penetración, siempre que cumplan las especificaciones del artículo 211 de este pliego.

(**) Para tráfico T2 se emplearán betunes modificados en autovías o cuando la imd sea superior a 5 000 vehículos por día y carril.

Según lo dispuesto en el apartado 8 del Plan Nacional Integrado de Residuos 2008- 2015, aprobado por Acuerdo de Consejo de Ministros de 26 de diciembre de 2008, se fomentará el uso de polvo de caucho procedente de la trituración de neumáticos fuera de uso, siempre que sea técnica y económicamente posible.

En el caso de que se empleen betunes o aditivos especiales para mezclas bituminosas semicalientes, con objeto de reducir la temperatura de fabricación, extendido y compactación, el Pliego de Prescripciones Técnicas Particulares establecerá las especificaciones que deben cumplir.

En el caso de utilizar betunes con adiciones no incluidos en los artículos 211 ó 212 del PG-3, o en la reglamentación específica vigente de la Dirección General de Carreteras relativa a betunes con incorporación de caucho, el Pliego de Prescripciones Técnicas Particulares, o en su defecto el Director de las Obras, establecerá el tipo de adición y las especificaciones que deberán cumplir, tanto el ligante como las mezclas bituminosas resultantes. Dichas especificaciones incluirán la dosificación y el método de dispersión de la adición.

En el caso de incorporación de productos modificadores de la reología de la mezcla (tales como fibras, materiales elastoméricos, etc.), con el objeto de alcanzar una mayoración significativa de alguna característica referida a la

resistencia a la fatiga y a la fisuración, se determinará su proporción, así como la del ligante utilizado, de tal manera que, además de dotar de las propiedades adicionales que se pretendan obtener con dichos productos, se garantice un comportamiento en mezcla mínimo, semejante al que se obtuviera de emplear un ligante bituminoso de los especificados en el artículo 212 dl PG-3.

3.2.12.2 ÁRIDOS

Los áridos a emplear en las mezclas bituminosas discontinuas y en las drenantes podrán ser naturales o artificiales siempre que cumplan las especificaciones recogidas en el pliego.

Los áridos se producirán o suministrarán en fracciones granulométricas diferenciadas, que se acopiarán y manejarán por separado hasta su introducción en las tolvas en frío.

El Pliego de Prescripciones Técnicas Particulares, o en su defecto el Director de las Obras, podrá exigir propiedades o especificaciones adicionales cuando se vayan a emplear áridos cuya naturaleza o procedencia así lo requiriese.

Antes de pasar por el secador de la central de fabricación, el equivalente de arena (SE4) (Anexo A de la norma UNE-EN 933-8) para la fracción 0/4mm del árido combinado (incluido el polvo mineral), de acuerdo con las proporciones fijadas en la fórmula de trabajo, deberá ser superior a cincuenta y cinco (SE4 > 55) o, en caso de no cumplirse esta condición, su valor de azul de metileno (Anexo A de la norma UNE-EN 933-9) para la fracción 0/0,125mm del árido combinado deberá ser inferior a siete gramos por kilogramo (MBF < 7 g/kg) y, simultáneamente, el equivalente de arena (Anexo A de la norma UNE-EN 933-8), deberá ser superior a cuarenta y cinco (SE4 > 45).

Los áridos no serán susceptibles a ningún tipo de meteorización o alteración físicoquímica apreciable bajo las condiciones más desfavorables que, presumiblemente, puedan darse en la zona de empleo. Se debe garantizar tanto la durabilidad a largo plazo, como que no puedan dar origen, con el agua, a disoluciones que puedan causar daños a estructuras u otras capas del firme, o contaminar corrientes de agua. Por ello, en materiales en los que, por su

naturaleza, no exista suficiente experiencia sobre su comportamiento, deberá hacerse un estudio especial sobre su aptitud para ser empleado, que deberá ser aprobado por el Director de las Obras.

Los áridos cumplirán los artículos 543.2.3.2, 543.2.3.3 ó 543.2.3.4 del PG-3, en función de su granulometría (norma UNE-EN 12697-2:2015+A1:2022).

3.2.12.3 ADITIVOS

El Pliego de Prescripciones Técnicas Particulares, o en su defecto el Director de las Obras, fijará los aditivos que puedan utilizarse, estableciendo las especificaciones que tendrán que cumplir tanto el aditivo como las mezclas bituminosas resultantes. Los métodos de incorporación, dosificación y dispersión homogénea del aditivo deberán ser aprobados por el Director de las Obras.

3.2.12.4 TIPOS DE MEZCLAS

La granulometría del árido obtenido combinando las distintas fracciones de los áridos (incluido el polvo mineral), según el tipo de mezcla, deberá estar comprendida dentro de alguno de los husos fijados en la tabla siguiente. El análisis granulométrico se realizará de acuerdo con la norma UNE-EN 933-1.

HUSOS GRANULOMÉTRICOS. CERNIDO ACUMULADO (% en masa)

TIPO DE MEZCLA(**)	ABERTURA DE LOS TAMICES. NORMA UNE-EN 933-2 (mm)								
	22	16	11,2	8	5,6	4	2	0,5	0,063
BBTM 8B (**)			100	90-100	42-62	17-27	15-25	8-16	4-6
BBTM 11B(*)		100	90-100	60-80		17-27	15-25	8-16	4-6
BBTM 8A(*)			100	90-100	50-70	28-38	25-35	12-22	7-9
BBTM 11A(*)		100	90-100	62-82		28-38	25-35	12-22	7-9

PA 16	100	90-100		40-60		13-27	10-17	5-12	3-6
PA 11		100	90-100	50-70		13-27	10-17	5-12	3-6

(*) La fracción del árido que pasa por el tamiz 4 mm y es retenida por el tamiz 2 mm (NORMA UNE-EN 933-2), será inferior al ocho por ciento (8%).

(**) Se ha omitido en la denominación de la mezcla la indicación del tipo de ligante por no ser relevante a efectos de esta tabla.

El Pliego de Prescripciones Técnicas Particulares fijará el tipo, composición y dotación de la mezcla que deberá cumplir lo indicado en la siguiente tabla.

TIPO, COMPOSICIÓN Y DOTACIÓN DE LA MEZCLA TIPO DE MEZCLA

CARACTERÍSTICA	TIPO DE MEZCLA					
	PA 11	PA 16	BBTM8 B	BBTM11 B	BBTM8 A	BBTM11 A
DOTACIÓN MEDIA DE MEZCLA (kg/m ²)	75-90	95-110	35-50	55-70	40-55	65-80
DOTACIÓN MÍNICA (*) DE LIGANTE (% en masa sobre el total de la mezcla)	4,30		4,75		5,20	
LIGANTE RESIDUAL EN RIEGO DE ADHERENCIA (kg/m ²)	FIRME NUEVO	> 0,30			> 0,25	
	FIRME ANTIGUO	> 0,40			> 0,35	

(*). Incluidas las tolerancias especificadas en el epígrafe 543.9.3.1. si son necesarias, se tendrán en cuenta las correcciones por peso específico y absorción de los áridos.

En el caso de que la densidad de los áridos (norma UNE-EN 1097-6), sea diferente de dos gramos y sesenta y cinco centésimas de gramo por centímetro cúbico (2,65 g/cm³), los contenidos mínimos de ligante de la tabla anterior se deberán corregir multiplicando por el factor $\alpha=2,65/P_d$, donde P_d es la densidad de las partículas de árido.

Salvo justificación en contrario, la relación ponderal recomendable entre los contenidos de polvo mineral y ligante hidrocarbonado de las mezclas densas, semidensas y gruesas para las categorías de tráfico pesado T00 a T2, en función del tipo de capa y de la zona térmica estival, se fijará de acuerdo con las indicadas en la tabla siguiente.

- Entre doce y dieciséis décimas (1,2 a 1,6) para las mezclas tipo BBTM A.
- Entre diez y doce décimas (1,0 a 1,2) para las mezclas tipo BBTM B.
- Entre nueve y once décimas (0,9 a 1,1) para las mezclas tipo

3.2.12.5 CONTROL PROCEDENCIA DE LOS MATERIALES

En el caso de productos que dispongan del marcado CE, según el Reglamento 305/2011, para el control de procedencia de los materiales, se llevará a cabo la verificación de que los valores declarados en los documentos que acompañan al marcado CE cumplen las especificaciones establecidas en este Pliego. Independientemente de la aceptación de la veracidad de las propiedades referidas en el marcado CE, si se detectara alguna anomalía durante el transporte, almacenamiento o manipulación de los productos, el Director de las Obras, en el uso de sus atribuciones, podrá disponer en cualquier momento, la realización de comprobaciones y ensayos sobre los materiales suministrados a la obra, al objeto de asegurar las propiedades y la calidad establecidas en este artículo.

En el caso de productos que no tengan la obligación de disponer de marcado CE por no estar incluidos en normas armonizadas, o corresponder con alguna de las excepciones establecidas en el artículo 5 del Reglamento, se deberán

llevar a cabo obligatoriamente los ensayos para el control de procedencia que se indican en los epígrafes siguientes.

LIGANTE:

Los ligantes deberán cumplir las especificaciones establecidas en los artículos 211 ó 212 deL PG-3.

En el caso de betunes mejorados con caucho o de betunes especiales de baja temperatura, no incluidos en los artículos mencionados, el Pliego de Prescripciones Técnicas Particulares establecerá especificaciones para el control de procedencia del ligante.

ÁRIDOS:

Los áridos deberán disponer del marcado CE con un sistema de evaluación de la conformidad 2+, salvo en el caso de los áridos fabricados en el propio lugar de construcción para su incorporación en la correspondiente obra (artículo 5.b del Reglamento 305/2011).

En el primer caso, el control de procedencia se podrá llevar a cabo mediante la verificación de que los valores declarados en los documentos que acompañan al marcado CE permiten deducir el cumplimiento de las especificaciones establecidas en este Pliego.

En el caso de los áridos fabricados en el propio lugar de construcción para su incorporación en la correspondiente obra, de cada procedencia y para cualquier volumen de producción previsto, se tomarán muestras (norma UNE-EN 932-1) y para cada una de ellas se determinará:

- El coeficiente de Los Ángeles del árido grueso (norma UNE-EN 1097-2).
- El coeficiente de pulimento acelerado del árido grueso (norma UNE-EN 1097-8).
- La densidad relativa y absorción del árido grueso y del árido fino (norma UNE-EN 1097-6).
- La granulometría de cada fracción (norma UNE-EN 933-1).

- El equivalente de arena (Anexo A de la norma UNE-EN 933-8) y, en su caso, el índice de azul de metileno (Anexo A de la norma UNE-EN 933-9).
- La proporción de caras de fractura de las partículas del árido grueso (norma UNE-EN 933-5).
- Contenido de finos del árido grueso, conforme a lo indicado en el epígrafe 543.2.3.2.7.
- El índice de lajas del árido grueso (norma UNE-EN 933-3).

Estos ensayos se repetirán durante el suministro siempre que se produzca un cambio de procedencia, no pudiéndose utilizar el material hasta contar con los resultados de ensayo y la aprobación del Director de las Obras.

POLVO MINERAL:

En el caso de polvo mineral de aportación, que sea un producto comercial o especialmente preparado, si dispone de marcado CE, el control de procedencia se podrá llevar a cabo mediante la verificación de que los valores declarados en los documentos que acompañan al marcado CE permitan deducir el cumplimiento de las especificaciones establecidas en este Pliego.

En el supuesto de no disponer de marcado CE o de emplearse el procedente de los áridos, de cada procedencia del polvo mineral, y para cualquier volumen de producción previsto, se tomarán cuatro (4) muestras y con ellas se determinará la densidad aparente (Anexo A de la norma UNE-EN 1097-3) y la granulometría (norma UNE-EN 933-10).

3.2.12.6 CONTROL CALIDAD DE LOS MATERIALES

LIGANTE:

Los ligantes deberán cumplir las especificaciones establecidas en los artículos 211 ó 212 del PG-3, según corresponda.

En el caso de betunes mejorados con caucho o de betunes especiales de baja temperatura, no incluidos en los artículos mencionados, el Pliego de

Prescripciones Técnicas Particulares establecerá especificaciones para el control de calidad del ligante.

ÁRIDOS:

Se examinará la descarga en el acopio desechando los materiales que a simple vista presenten materias extrañas o tamaños superiores al máximo aceptado en la fórmula de trabajo. Se acopiarán aparte aquéllos que presenten alguna anomalía de aspecto, tal como distinta coloración, segregación, lascas, plasticidad, etc., hasta la decisión de su aceptación o rechazo. Se vigilará la altura de los acopios y el estado de sus elementos separadores y de los accesos.

Para los áridos que tengan marcado CE, la comprobación de las siguientes propiedades podrá llevarse a cabo mediante la verificación de los valores declarados en los documentos que acompañan al marcado CE. No obstante, el Pliego de Prescripciones Técnicas Particulares o el Director de las Obras, podrá disponer la realización de las comprobaciones o ensayos adicionales que considere oportunos.

En los materiales que no tengan marcado CE se deberán hacer obligatoriamente las siguientes comprobaciones.

- Con cada fracción de árido que se produzca o reciba, se realizarán los siguientes ensayos (Con la misma frecuencia de ensayo que la indicada en la tabla presentada a continuación):

FRECUENCIA MÍNIMA DE ENSAYO PARA DETERMINACIÓN DE GRANULOMETRÍA DE ÁRIDOS EXTRAÍDOS Y CONTENIDO DE LIGANTE (toneladas/ensayo)

CATEGORÍA DE TRÁFICO PESADO	NIVEL DE CONTROL	NCF A	NCF B	NCF C
T00 a T2	X	600	300	150
T3 T4	Y	1000	500	250

- Análisis granulométrico de cada fracción (norma UNE-EN 933-1).
- Equivalente de arena (Anexo A de la norma UNE-EN 933-8) del árido combinado (incluido el polvo mineral) de acuerdo con la fórmula de trabajo y, en su caso, el índice de azul de metileno (Anexo A de la norma UNE-EN 933-9).
- Al menos una (1) vez a la semana, o cuando se cambie de procedencia:
 - Índice de lajas del árido grueso (norma UNE-EN 933-3).
 - Proporción de caras de fractura de las partículas del árido grueso (norma UNE-EN 933-5).
 - Contenido de finos del árido grueso, conforma a lo indicado en el epígrafe 543.2.3.2.7 del PG-3
- Al menos una (1) vez al mes, o cuando se cambie de procedencia:
 - Coeficiente de Los Ángeles del árido grueso (norma UNE-EN 1097-2).
 - Coeficiente de pulimento acelerado del árido grueso para capas de rodadura (norma UNE-EN 1097-8).
 - Densidad relativa del árido grueso y del árido fino (norma UNE-EN 1097-6).
 - Absorción del árido grueso y del árido fino (norma UNE-EN 1097-6).

POLVO MINERAL:

En el caso de polvo mineral de aportación, sobre cada partida que se reciba se realizarán los siguientes ensayos:

- Densidad aparente (Anexo A de la norma UNE-EN 1097-3).
- Análisis granulométrico del polvo mineral (norma UNE-EN 933-10).

Si el polvo mineral de aportación tiene marcado CE, la comprobación de estas dos propiedades podrá llevarse a cabo mediante la verificación documental de los valores declarados. No obstante, el Pliego de Prescripciones Técnicas

Particulares o el Director de las Obras, en el uso de sus atribuciones, podrá disponer en cualquier momento la realización de comprobaciones o ensayos que considere oportunos, al objeto de asegurar las propiedades y la calidad establecidas en este artículo.

Para el polvo mineral procedente de los áridos se realizarán los siguientes ensayos:

- Al menos una (1) vez al día, o cuando cambie de procedencia:
 - Densidad aparente (Anexo A de la norma UNE-EN 1097-3).
- Al menos una (1) vez a la semana, o cuando se cambie de procedencia:
 - Análisis granulométrico del polvo mineral (norma UNE-EN 933-10).

3.2.12.7 CONTROL EJECUCIÓN

Las mezclas bituminosas deberán disponer del marcado CE con un sistema de evaluación de la conformidad 2+ (salvo en el caso de las excepciones citadas en el artículo 5 del Reglamento 305/2011), por lo que su idoneidad se podrá comprobar mediante la verificación de que los valores declarados en los documentos que acompañan al citado marcado CE permitan deducir el cumplimiento de las especificaciones establecidas en este Pliego.

En el caso de mezclas bituminosas que no dispongan de marcado CE, se aplicarán los siguientes criterios:

Se tomará diariamente un mínimo de dos (2) muestras (norma UNE-EN 932-1), una por la mañana y otra por la tarde, de la mezcla de áridos en frío antes de su entrada en el secador, y con ellas se efectuarán los siguientes ensayos:

- Análisis granulométrico del árido combinado (norma UNE-EN 933-1).
- Equivalente de arena (Anexo A de la norma UNE-EN 933-8) para la fracción 0/4 del árido combinado y, en su caso, el índice de azul de

metileno (Anexo A de la norma UNE-EN 933-9) para la fracción 0/0,125mm del árido combinado.

En centrales de mezcla continua se calibrará diariamente el flujo de la cinta suministradora de áridos, deteniéndola cargada de áridos, y recogiendo y pesando el material existente en una longitud elegida.

Se tomará diariamente al menos una (1) muestra de la mezcla de áridos en caliente y se determinará su granulometría (norma UNE-EN 933-1), que cumplirá las tolerancias indicadas en este epígrafe. Se verificará la precisión de las básculas de dosificación y el correcto funcionamiento de los indicadores de temperatura de los áridos y del ligante hidrocarbonado al menos una (1) vez por semana.

Si la mezcla bituminosa dispone de marcado CE, los criterios establecidos en los párrafos precedentes sobre el control de fabricación no serán de aplicación obligatoria, sin perjuicio de las facultades que corresponden al Director de las Obras, en el uso de sus atribuciones.

Para todas las mezclas bituminosas, se tomarán muestras a la descarga del mezclador, y con ellas se efectuarán los siguientes ensayos:

A la salida del mezclador o silo de almacenamiento, sobre cada elemento de transporte:

- Control del aspecto de la mezcla y medición de su temperatura. Se rechazarán todas las mezclas segregadas, carbonizadas o sobrecalentadas y aquéllas cuya envuelta no sea homogénea. La humedad de la mezcla no deberá ser superior en general al cinco por mil (> 5 ‰) en masa del total. En mezclas semicalientes este límite se podrá ampliar hasta el uno y medio por ciento (> 1,5%).
- Se tomarán muestras de la mezcla fabricada con la frecuencia de ensayo indicada en la siguiente tabla, en función del nivel de conformidad (NCF) definido en el Anexo A de la norma UNE-EN 13108-21, determinado por el método del valor medio de cuatro (4) resultados, y según el nivel de control asociado a la categoría de tráfico pesado. Sobre estas muestras

se determinará la dosificación de ligante (norma UNE-EN 12697-1) y la granulometría de los áridos extraídos (norma UNE-EN 12697-2:2015+A1:2022).

FRECUENCIA MÍNIMA DE ENSAYO PARA DETERMINACIÓN DE GRANULOMETRÍA DE ÁRIDOS EXTRAÍDOS Y CONTENIDO DE LIGANTE (toneladas/ensayo)

CATEGORÍA DE TRÁFICO PESADO	NIVEL DE CONTROL	NCF	NCF	NCF
		A	B	C
T00 a T2	X	600	300	150
T3 T4	Y	1000	500	250

Las tolerancias admisibles respecto de la granulometría de la fórmula de trabajo, referidas a la masa total de áridos (incluido el polvo mineral), serán las siguientes:

- Tamices superiores al 2 mm de la norma UNE EN 933-2: cuatro por ciento ($\pm 4\%$).
- Tamiz 2 mm de la norma UNE EN 933-2: tres por ciento ($\pm 3\%$).
- Tamices comprendidos entre el 2 mm y el 0,063 mm de la norma UNE EN 933- 2: dos por ciento ($\pm 2\%$).
- Tamiz 0,063 mm de la norma UNE EN 933-2: uno por ciento ($\pm 1\%$).

La tolerancia admisible respecto de la dotación de ligante hidrocarbonado de la fórmula de trabajo, será del tres por mil ($\pm 3 \text{ ‰}$) en masa del total de mezcla bituminosa (incluido el polvo mineral), sin bajar del mínimo especificado en la siguiente tabla, según el tipo de mezcla que se trate.

CARACTERÍSTICA	TIPO DE MEZCLA					
	PA 11	PA 16	BBTM8B	BBTM11B	BBTM8A	BBTM11A
DOTACIÓN MEDIA DE MEZCLA (kg/m ²)	75-90	95-110	35-50	55-70	40-55	65-80
DOTACIÓN	4,30		4,75		5,20	

CARACTERÍSTICA		TIPO DE MEZCLA					
		PA 11	PA 16	BBTM8B	BBTM11B	BBTM8A	BBTM11A
MÍNICA (*) DE LIGANTE (% en masa sobre el total de la mezcla)							
LIGANTE RESIDUAL EN RIEGO DE ADHERENCIA (kg/m ²)	FIRME NUEVO	> 0,30			> 0,25		
	FIRME ANTIGUO	> 0,40			> 0,35		

En el caso de mezclas que dispongan de marcado CE, además de la comprobación documental, el Director de las Obras, en el uso de sus atribuciones, podrá disponer en cualquier momento la realización de comprobaciones o ensayos que considere oportunos. En ese supuesto, deberá seguirse lo indicado en los párrafos siguientes.

En el caso de mezclas que no dispongan de marcado CE, para las categorías de tráfico pesado T00 a T31 se deberán llevar a cabo al menos una (1) vez al mes, o con menor frecuencia si así lo aprueba el Director de las Obras, los ensayos adicionales de las características de la mezcla que se indican a continuación, con las mismas probetas y condiciones de ensayo que las establecidas en el epígrafe 543.5.1 del PG-3:

- En mezclas discontinuas, según lo que establezca el Pliego de Prescripciones Técnicas Particulares, o en su defecto el Director de las Obras, resistencia a las deformaciones plásticas mediante el ensayo de pista de laboratorio (norma UNE-EN 12697-22), y en las de tipo BBTM B, además, escurrimiento del ligante (norma UNE-EN 12697-18).
- En mezclas drenantes, pérdida de partículas (norma UNE-EN 12697-17) y escurrimiento del ligante mediante el método de la cesta (norma UNE-EN 12697-18).

- En ambos tipos, resistencia conservada a tracción indirecta tras inmersión (norma UNE-EN 12697-12).

En todos los casos, se determinará la resistencia conservada a tracción indirecta tras inmersión (norma UNE-EN 12697-12) cuando se cambien el suministro o la procedencia, o cuando el Director de la Obras lo considere oportuno para asegurar alguna característica relacionada con la adhesividad y cohesión de la mezcla.

3.2.12.8 PUESTA EN OBRA

EXTENSIÓN:

Antes de verter la mezcla del elemento de transporte en la tolva de la extendidora o en el equipo de transferencia, se comprobará su aspecto y se medirá su temperatura, así como la temperatura ambiente para tener en cuenta las limitaciones que se fijan en el apartado 543.8 del PG-3

Se considerará como lote el volumen de material que resulte de aplicar los criterios del siguiente epígrafe 4.2.12.4.

Para cada uno de los lotes se debe determinar la densidad de referencia para la compactación, en el caso de mezclas discontinuas tipo BBTM A, o el porcentaje de huecos de referencia para la compactación en el caso de mezclas discontinuas tipo BBTM B o de mezclas drenantes, procediendo de la siguiente manera:

- Al menos una (1) vez por lote se tomarán muestras y se preparará un juego de tres (3) probetas. Sobre ellas se obtendrá el valor medio del contenido de huecos (norma UNE-EN 12697-8), y la densidad aparente (norma UNE-EN 12697-6), con el método de ensayo indicado en el Anexo B de la norma UNE-EN 13108-20.
- Estas probetas se prepararán según la norma UNE-EN 12697-30, aplicando cincuenta (50) golpes por cara.
- En la preparación de las probetas se cuidará especialmente que se cumpla la temperatura de compactación fijada en la fórmula de trabajo,

según el ligante empleado. La toma de muestras para la preparación de estas probetas podrá hacerse, a juicio del Director de las Obras, en la carga o en la descarga de los elementos de transporte a obra, pero, en cualquier caso, se evitará recalentar la muestra para la fabricación de las probetas.

- La densidad de referencia para la compactación de cada lote, en el caso de mezclas BBTM A, se define como la media aritmética de las densidades aparentes obtenidas en dicho lote y en cada uno de los tres anteriores.
- El porcentaje de referencia para la compactación de cada lote, en el caso de mezclas BBTM B y mezclas drenantes, se define como la media aritmética del contenido de huecos obtenido en dicho lote y en cada uno de los anteriores.

Sobre algunas de estas muestras, se podrán llevar a cabo, además, a juicio del Director de las Obras, ensayos de comprobación de la dosificación de ligante (norma UNE-EN 12697-1), y de la granulometría de los áridos extraídos (norma UNE-EN 12697-2:2015+A1:2022).

COMPACTACIÓN:

Se comprobará la composición y forma de actuación del equipo de compactación, verificando:

- Que el número y tipo de compactadores son los aprobados.
- El funcionamiento de los dispositivos de humectación, limpieza y protección.
- El lastre, y peso total de los compactadores.
- El número de pasadas de cada compactador.

Al terminar la compactación se medirá la temperatura en la superficie de la capa, con objeto de comprobar que se está dentro del rango fijado en la fórmula de trabajo.

En mezclas tipo BBTM B y en mezclas drenantes, se comprobará, con la frecuencia que sea precisa, la permeabilidad a temperatura ambiente de la capa una vez finalizada la compactación (norma NLT-327), que se comparará con la obtenida en el tramo de prueba.

3.2.12.9 CONTROL DE RECEPCIÓN DE LA UNIDAD TERMINADA

Se considerará como lote, que se aceptará o rechazará en bloque, al menor que resulte de aplicar los tres (3) criterios siguientes:

- Quinientos metros (500 m) de calzada.
- Tres mil quinientos metros cuadrados (3 500 m²) de calzada.
- La fracción construida diariamente.

En el caso de las mezclas tipo BBTM A, de cada lote se extraerán testigos en puntos aleatoriamente elegidos, en número no inferior a tres (< 3) y se determinará la densidad aparente de la probeta y el espesor de la capa.

En mezclas tipo BBTM B, con espesores iguales o superiores a dos centímetros y medio ($\geq 2,5$ cm), de cada lote se extraerán testigos en puntos aleatoriamente elegidos, en número no inferior a tres (< 3) y se determinará su espesor, densidad aparente y porcentaje de huecos.

En el caso de las mezclas tipo BBTM B, con espesores inferiores a dos centímetros y medio (< 2,5 cm), se comprobará la dotación media de mezcla por división de la masa total de los materiales correspondientes a cada carga, medida por diferencia de peso del camión antes y después de cargarlo, por la superficie realmente tratada, medida sobre el terreno. Para ello se deberá disponer de una báscula convenientemente contrastada.

En mezclas drenantes se extraerán testigos en puntos aleatoriamente situados, en número no inferior a tres (< 3), y se determinarán su espesor y contenido de huecos (norma UNE-EN 12697-8), y densidad aparente (norma UNE-EN 12697-6), considerando las condiciones de ensayo que figuran en el Anexo B de la norma UNE-EN 13108-20.

Se realizará la comprobación de adherencia entre capas (norma NLT-382) a la que hace referencia el artículo 531 de este Pliego, en todos los tipos de mezclas objeto de este artículo sobre los testigos extraídos.

Se controlará además diariamente la medida de la macrotextura superficial (norma UNE-EN 13036-1) en tres (3) puntos del lote aleatoriamente elegidos. Si durante la ejecución del tramo de prueba se hubiera determinado la correspondencia con un equipo de medida mediante texturómetro láser, se podrá emplear el mismo equipo como método rápido de control.

Se controlará la regularidad superficial, en tramos de mil metros de longitud (1 000 m), a partir de las veinticuatro horas (24 h) de su ejecución mediante la determinación del Índice de Regularidad Internacional (IRI) (norma NLT-330), calculando un solo valor del IRI para cada hectómetro (hm) del perfil auscultado, que se asignará a dicho hectómetro (hm), y así sucesivamente hasta completar el tramo medido que deberá cumplir lo especificado en el epígrafe 543.7.3 del PG-3. En el caso de que un mismo tramo se ausculte más de un perfil longitudinal (rodada derecha e izquierda), las prescripciones sobre el valor del IRI establecidos en el epígrafe 542.7.3 del PG-3 se deberán verificar independientemente en cada uno de los perfiles auscultados en cada rodada. La comprobación de la regularidad superficial de toda la longitud de la obra, en capas de rodadura, tendrá lugar antes de la puesta en servicio.

Se comprobará la resistencia al deslizamiento de las capas de rodadura de toda la longitud de la obra (norma UNE 41201 IN) antes de la puesta en servicio y, si no cumple, una vez transcurrido un (1) mes de la puesta en servicio de la capa.

3.2.12.10 ACEPTACIÓN O RECHAZO

Los criterios de aceptación o rechazo de la unidad terminada se aplicarán sobre los lotes definidos en el epígrafe anterior 4.2.12.4, según lo indicado a continuación.

DENSIDAD:

En mezclas discontinuas BBTM A:

La densidad media obtenida en el lote, no podrá ser inferior a la especificada en el epígrafe 543.7.1 del PG-3. Si fuera inferior, se procederá de la siguiente manera:

- Si es superior o igual al noventa y cinco por ciento ($\geq 95\%$) de la densidad especificada, se aplicará una penalización económica del diez por ciento (10%) a la capa de mezcla bituminosa correspondiente al lote controlado.
- Si es inferior al noventa y cinco por ciento ($< 95\%$) de la especificada, se demolerá mediante fresado la capa de mezcla bituminosa correspondiente al lote controlado, y se repondrá con un material aceptado por el Director de las Obras, por cuenta del Contratista. El producto resultante de la demolición será tratado como residuo de construcción y demolición, según la legislación ambiental vigente, o empleado como indique el Director de las Obras, a cargo del Contratista.

Adicionalmente, no se admitirá que más de un (> 1) individuo de la muestra ensayada del lote presente un valor inferior al prescrito en más de dos (2) puntos porcentuales. De no cumplirse esta condición se dividirá el lote en dos (2) partes iguales y se tomarán testigos de cada uno de ellos, aplicándose los criterios descritos en este epígrafe.

En mezclas discontinuas BBTM B:

- Espesores iguales o superiores a dos centímetros y medio (2,5 cm)

La media del porcentaje de huecos en mezcla no diferirá en más de dos (> 2) puntos porcentuales de los valores establecidos en el epígrafe 543.7.1. Si no se cumpliera esta condición, se procederá de la siguiente manera:

- Si difiere en menos de cuatro (< 4) puntos porcentuales, se aplicará una penalización económica del diez por ciento (10%) a la capa de mezcla bituminosa correspondiente al lote controlado.
- Si difiere en más de cuatro (> 4) puntos porcentuales, se demolerá mediante fresado la capa de mezcla bituminosa

correspondiente al lote controlado y se repondrá por cuenta del Contratista.

- Espesores inferiores a dos centímetros y medio (< 2,5 cm)

La dotación media de mezcla obtenida en el lote, conforme a lo indicado en el epígrafe 543.9.4, no será inferior a la especificada en el epígrafe 543.7.1. Si fuera inferior, se procederá de la siguiente manera:

- Si es inferior al noventa y cinco por ciento (< 95%) de la especificada, se fresará la capa de mezcla bituminosa correspondiente al lote controlado y se repondrá por cuenta del Contratista.
- Si no es inferior al noventa y cinco por ciento (95%) de la especificada, se aplicará una penalización económica del diez por ciento (10%) a la capa de mezcla bituminosa correspondiente al lote controlado.

Adicionalmente, no se admitirá que más de un (1) individuo de la muestra ensayada presente un resultado que difiera de los establecidos en más de tres (> 3) puntos porcentuales. De no cumplirse esta condición se dividirá el lote en dos (2) partes iguales y se tomarán testigos de cada uno de ellos, aplicándose los criterios descritos en este epígrafe.

En mezclas bituminosas drenantes:

En mezclas drenantes, la media de los huecos de la mezcla no diferirá en más de dos (> 2) puntos porcentuales de los valores prescritos en el epígrafe 543.7.1 del PG-3. Si no se cumpliera esta condición, se procederá de la siguiente manera:

- Si difiere en más de cuatro (> 4) puntos porcentuales, se fresará la capa de mezcla bituminosa correspondiente al lote controlado y se repondrá por cuenta del Contratista.
- Si difiere en menos de cuatro (< 4) puntos porcentuales, se aplicará una penalización económica del diez por ciento (10%) a la capa de mezcla bituminosa correspondiente al lote controlado.

Adicionalmente, no se admitirá que más de un (> 1) individuo de la muestra ensayada presente un resultado que difiera de los establecidos en más de tres (> 3) puntos porcentuales. De no cumplirse esta condición se dividirá el lote en dos (2) partes iguales y se tomarán testigos de cada uno de ellos, aplicándose los criterios descritos en este epígrafe.

DENSIDAD:

El espesor medio por lote no deberá ser en ningún caso inferior al especificado en el epígrafe 543.7.2 del PG-3. Si fuera inferior, se procederá de la siguiente manera:

- En el caso de mezclas discontinuas, se podrá optar por demoler mediante fresado y reponer con un material aceptado por el Director de las Obras, o si no existieran problemas de gálibo o de sobrecarga en estructuras, por extender de nuevo otra capa similar sobre la rechazada., todo ello por cuenta del Contratista.
- En el caso de mezclas drenantes, se rechazará la capa correspondiente al lote controlado, se demolerá mediante fresado y se repondrá con un material aceptado por el Director de las Obras, por cuenta del Contratista. El producto resultante de la demolición será tratado como residuo de construcción y demolición, según la legislación ambiental vigente, o empleado como indique el Director de las Obras, a cargo del Contratista.

Adicionalmente, no se admitirá que más de una (> 1) muestra presente un resultado inferior al noventa y cinco por ciento ($< 95\%$) del espesor especificado. De no cumplirse esta condición se dividirá el lote en dos (2) partes iguales y se tomarán testigos de cada uno de ellos, aplicándose los criterios descritos en este epígrafe.

REGULARIDAD SUPERFICIAL:

Si los resultados de la regularidad superficial de la capa acabada exceden los límites establecidos en el epígrafe 543.7.3 del PG-3, se demolerá el lote

mediante fresado, se retirará a vertedero y se extenderá una nueva capa por cuenta del Contratista.

MACROTEXTURA SUPERFICIAL:

El resultado medio del ensayo de la medida de la macrotextura superficial no deberá resultar inferior al valor especificado en la siguiente tabla.

CARACTERÍSTICAS	TIPO DE MEZCLA	
	BBTM B y PA	BBTM A
MACROTEXTURA SUPERFICIAL (Norma UNE-EN 13036-1 (*))(mm)	1,5	1,1

Si fuera inferior, se procederá de la siguiente manera:

- Si es superior al noventa por ciento (> 90%), se aplicará una penalización económica del diez por ciento (10%).
- Si es inferior al noventa por ciento (< 90%) del valor previsto, en el caso de mezclas discontinuas se extenderá una nueva capa de rodadura por cuenta del Contratista, y en el caso de mezclas drenantes se demolerá mediante fresado el lote, se retirará a vertedero y se repondrá la capa por cuenta del Contratista.

Adicionalmente, no se admitirá que más de un (> 1) individuo de la muestra ensayada presente un resultado individual inferior a dicho valor en más del veinticinco por ciento (> 25%). De no cumplirse esta condición se dividirá el lote en dos (2) partes iguales y se realizarán ensayos, según el epígrafe 543.7.4 del PG-3.

RESISTENCIA AL DESLIZAMIENTO:

El resultado medio del ensayo de determinación de la resistencia al deslizamiento no deberá ser en ningún caso inferior al valor previsto en la siguiente tabla:

CARACTERÍSTICAS	TIPO DE MEZCLA	
	BBTM B y PA	BBTM A
RESITENCIA AL DESLIZAMIENTO (Norma une 41201 IN) (**) (%)	60	65

Si el resultado medio del ensayo de determinación de la resistencia al deslizamiento resulta inferior al valor, se procederá de la siguiente manera:

- Si resulta superior al noventa y cinco por ciento (> 95%), se aplicará una penalización económica del diez por ciento (10%).
- Si resulta inferior al noventa y cinco por ciento (< 95%) del valor previsto, en el caso de mezclas discontinuas se extenderá una nueva capa de rodadura por cuenta del Contratista, y en el caso de mezclas drenantes se demolerá mediante fresado el lote, se retirará a vertedero y se repondrá la capa por cuenta del Contratista.

Adicionalmente, no se admitirá que más de un cinco por ciento (> 5%) de la longitud total medida, presente un resultado inferior a dicho valor en más de cinco unidades (> 5). De no cumplirse esta condición se medirá de nuevo para contrastar el cumplimiento de este epígrafe.

3.2.13 TRATAMIENTOS SUPERFICIALES MEDIANTE RIEGOS CON GRAVILLA

3.2.13.1 LIGANTE

Se recomienda elegir el ligante hidrocarbonado en función de la categoría de tráfico pesado prevista en la Norma 6.1-IC, según la tabla.

TIPO DE LIGANTE HIDROCARBONADO	CATEGORIA DE TRAFICO PESADO	
	T2	T3, T4 y arcenes
Betunes asfálticos	-	B 150/200
Betunes fluxados	-	FX 175 y FX 200
Emulsiones cationicas	ECR1, ECR2 y ECR3	
Emulsiones anionicas	EAR1 y EAR2	

En las zonas climáticas cálidas definidas en la NORMA 6.1-IC se recomienda el empleo de emulsiones bituminosas con residuos de destilación más duros (Letra D).

En vías de categoría de tráfico pesado T0 y T1 se recomienda el empleo de ligantes hidrocarbonados de reología modificada. En este caso el Pliego de prescripciones técnicas particulares especificará sus características.

En el caso de que se mejore el ligante mediante la adición de activantes, polímeros o cualquier otro producto sancionado por la experiencia, el Pliego de prescripciones técnicas particulares o, en su defecto, el Director de las obras establecerá el tipo de adición y las especificaciones que deberá cumplir el ligante mejorado.

3.2.13.2 GRANULOMETRÍA

El Pliego de prescripciones técnicas particulares fijará el huso al que deberá ajustarse la curva granulométrica del árido, de entre los que se indican en las tablas.

GRANULOMETRIA NORMAL

CEDAZOS Y TAMICES UNE	CERNIDO PONDERAL ACUMULADO (% en masa)				
	A 20/10	A 13/7	A 10/5	A 6/3	A 5/2
25	100				
20	90-100	100			
12,5	0-30	90-100	100		
10	0-15	20-55	90-100	100	
6,3	-	0-15	10-40	90-100	100
5	0-5	-	0-15	20-55	90-100
3,2	-	0-5	-	0-15	10-40
2,5	-	-	0-5	-	0-15
1,25	-	-	-	0-5	-
630 µm	-	-	-	-	0-5

GRANULOMETRIA ESPECIAL

CEDAZOS Y TAMICES UNE	CERNIDO PONDERAL ACUMULADO (% en masa)				
	AE 20/10	AE 13/7	AE 10/5	AE 6/3	AE 5/2
25	100				
20	85-100	100			
12,5	0-20	85-100	100		
10	0-7	0-30	85-100	100	
6,3	-	0-7	0-25	85-100	100
5	0-2	-	0-7	0-30	85-100
3,2	-	0-2		0-10	0-25
2,5			0-2	-	0-10
1,25				0-2	
630 µm					0-2

3.2.13.3 CARAS DE FRACTURA

En función de las categorías de tráfico pesado previstas en la Norma 6.1-IC, el Pliego de prescripciones técnicas particulares fijará a la proporción de partículas del árido que presenten dos (2) o más caras de fractura los límites reflejados en la tabla:

PROPORCIÓN MÍNIMA (%) DE PARTICULAS CON DOS O MÁS CARAS DE FRACTURA (NLT-358/87)	CATEGORÍA DE TRÁFICO PESADO		
	T0 y T1	T2	T3, T4 y arcenes
	100	90	75

3.2.13.4 COEFICIENTE DE LIMPIEZA

En función de las categorías de tráfico pesado previstas en la Norma 6.1-IC, el Pliego de prescripciones técnicas particulares fijará al coeficiente de limpieza del árido los límites reflejados en la tabla:

VALOR MÁXIMO DEL COEFICIENTE DE LIMPIEZA (NLT-176/86)	CATEGORÍA DE TRÁFICO PESADO	
	T0 y T1	T2, T3, T4 y arcenes
	0,5	1,0

3.2.13.5 CALIDAD E INDICE DE LAJAS

En función de las categorías de tráfico pesado previstas en la Norma 6.1-IC, el Pliego de prescripciones técnicas particulares fijarán la calidad y el índice de lajas del árido en los límites reflejados en las tablas:

CALIDAD	CATEGORIA DE TRAFICO PESADO			
	T0	T1	T2	T3 y T4
COEFICIENTE MAXIMO DESGASTE LOS ANGELES (NLT-149/72)	15		20	30
COEFICIENTE MINIMO PULIDO ACELERADO (NLT-174/72)	0,50	0,45	0,40	

VALOR MAXIMO DEL INDICE DE LAJAS (NLT-354/74)	CATEGORIA DE TRAFICO PESADO		
	T0 y T1	T2	T3, T4 y arcenes
	20	25	30

3.2.13.6 ADHESIVIDAD

Salvo especificación contraria del Pliego de prescripciones técnicas particulares, se considerará que la adhesividad es suficiente cuando simultáneamente:

- La proporción en masa de árido totalmente envuelto después del ensayo de inmersión en agua, según la norma NLT-166/76, sea superior al noventa y cinco por ciento (95%).
- La proporción de árido no desprendido en el ensayo de placa Vialit, según la norma NLT-313/87, sea superior al noventa por ciento (90%) en masa por vía húmeda, y al ochenta por ciento (80%) en masa por vía seca.

Podrá mejorarse la adhesividad del árido elegido mediante activantes o cualquier otro producto sancionado por la experiencia, o mediante métodos tales como su precalentamiento o su pre-envuelta con un ligante hidrocarbonado. En tales casos, el Pliego de prescripciones técnicas particulares o, en su defecto, el

Director de las obras establecerá el tipo de adición o las especificaciones que tendrán que cumplir dichos métodos y, en todo caso, las correspondientes a los áridos resultantes.

Si se mejorase la adhesividad del árido elegido mediante activantes o cualquier otro producto sancionado por la experiencia, o mediante métodos tales como su precalentamiento o su pre-envuelta con un ligante hidrocarbonado, el Pliego de prescripciones técnicas particulares o, en su defecto, el Director de las obras establecerá el tipo de adición o las especificaciones que tendrán que cumplir dichos métodos y, en todo caso, las correspondientes a los áridos resultantes: estas últimas no deberán ser menos exigentes que las prescripciones del Pliego de prescripciones técnicas generales.

3.2.13.7 HUMEDAD

En el momento de su extensión la humedad del árido no deberá ser tal, que perjudique su adhesividad con el ligante bituminoso empleado.

3.2.13.8 TRATAMIENTO Y DOTACIONES

El Pliego de prescripciones técnicas particulares establecerá:

- El tipo de tratamiento superficial mediante riegos con gravilla.
- La datación media de cada mano de ligante hidrocarbonado y de cada fracción de árido.

Salvo justificación en contrario, las dotaciones medias fijadas por el Pliego de prescripciones técnicas particulares y reflejadas en las Mediciones del Presupuesto serán las señaladas en las tablas.

RIEGOS CON GRAVILLA MONOCAPA

ARIDO		LIGANTE HIDROCARBONADO			
TIPO	DOTACION (*) (l/m2)	B 150/200	FX 175	EAR2-ECR2	EAR 1
		FX 350	ECR 3	ECR 3	ECR 1
		DOTACION DE LIGANTE RESIDUAL (kg/m2)			
A 20/10	12-14	1,4		-	
A 13/7	8-10	-	1,1		
A 10/5	6-8	-		0,8	
A 6/3	5-7	-		0,6	
A 5/2	4-6	-			0,5
AE 20/10	12-14	1,4		-	
AE 13/7	8-10	-	1,1		
AE 10/5	6-8	-		0,8	
AE 6/3	5-7	-		0,6	

Nota: se tenderá al límite superior del intervalo cuanto mejor sea la forma del árido y mayor su tamaño medio dentro del huso; y al límite inferior en caso contrario.

RIEGOS CON GRAVILLA MONOCAPA DOBLE ENGRAVILLADO

APLICACION	ARIDO		LIGANTE	
	TIPO	DOTACION (*) (l/m2)	TIPO	DOTACION RESIDUAL (kg/m2)
1ª	AE 13/7	7-9	FX-350	1,1
2ª	AE 5/2	4-6	ECR-3	
1ª	AE 20/10	11-13	FX-350	1,6
2ª	AE 6/3	5-7	B 150/200	

(*) Nota: se tenderá al límite superior del intervalo cuanto mejor sea la forma del árido y mayor su tamaño medio dentro del huso; y al límite inferior en caso contrario.

RIEGOS CON GRAVILLA BICAPA

APLICACION	ARIDO		LIGANTE		
	TIPO	DOTACION (*) (l/m2)	TIPO	DOTACION RESIDUAL (**) (kg/m2)	
1ª 2ª	A 20/10 A 6/3	12-14 5-7	FX-350 FX- 175 EAR2 ECR2 ECR3	1,4 0,7	
1ª 2ª	A 13/7 A 5/2	8-10 4-6		1,0 0,5	
1ª 2ª	AE 20/10 AE 6/3	12-14 5-7		1,4 0,7	
1ª 2ª	AE 13/7 AE 5/2	8-10 4-6		1,0 0,5	
1ª 2ª	AE 10/5 AE 5/2	6-8 4-6		EAR1 EAR2 ECR1 ECR2 ECR3	0,7 0,5

(*) Nota: se tenderá al límite superior del intervalo cuanto mejor sea la forma del árido y mayor su tamaño medio dentro del huso; y al límite inferior en caso contrario.

(**) Nota: previa justificación, podrá disminuirse la dotación de la primera mano y aumentarse la de la segunda, llegando incluso a invertir ambas dotaciones (riego inverso) siempre que se mantenga su suma.

Las dotaciones dadas por las tablas anteriores podrán corregirse a la vista de la experiencia obtenida en casos análogos, y de:

- El estado de la superficie que se vaya a tratar, cuando se trate de un pavimento hidrocarbonado. En la primera aplicación podrán preverse las siguientes variaciones máximas en las dotaciones de ligante indicadas en las tablas 533.6P y 533.7P:
 - Muy pobre: +15 %
 - Muy rico: -10 %
- La intensidad de la circulación, especialmente de vehículos pesados. En función de las categorías de tráfico pesado previstas en la Norma 6.1-IC, se podrán prever las siguientes variaciones máximas en las dotaciones de ligante indicadas en las tablas anteriores.
 - T0: - 7%
 - T1: - 5%
 - T2: - 3%
 - T3: =
 - T4: + 5%

Si las variaciones acumuladas de la datación de ligante residual rebasaran el 20 %, deberá considerarse la necesidad de proceder a un riego de imprimación o adherencia sobre la superficie subyacente, o de cambiar de tratamiento.

3.2.13.9 REGULARIDAD SUPERFICIAL

El Pliego de prescripciones técnicas particulares o, en su defecto, el Director de las obras deberá indicar las medidas encaminadas a restablecer una regularidad superficial aceptable y, en su caso, reparar las zonas dañadas de la superficie sobre la que se vaya a realizar el riego con gravilla.

Si dicha superficie fuera de hormigón compactado y se previera que, una vez eliminado el riego de curado, su textura resultara análoga a la de una gravillado (por ejemplo, por realizarse el tratamiento superficial mediante riegos con gravilla antes de que el hormigón compactado haya alcanzado la resistencia especificada) el Pliego de prescripciones técnicas particulares podrá prever o, en su

defecto, el Director de las obras ordenar la ejecución de un riego de imprimación con arreglo al artículo 530 del PG-3.

El tratamiento superficial mediante riegos con gravilla deberá tener un aspecto y textura uniformes, estar exento de defectos localizados como exudaciones de ligante y desprendimientos de Áridos. La textura conseguida deberá proporcionar un coeficiente de resistencia al deslizamiento, según la norma NLT-175/73, no inferior a sesenta y cinco centésimas (0,65).

3.2.13.10 ACOPIOS

El Pliego de prescripciones técnicas particulares o, en su defecto, el Director de las obras fijará el volumen mínimo de acopios exigible según con las características de la obra y la superficie total a tratar. Salvo justificación en contrario, no deberá ser inferior al 50 % del total.

3.2.13.11 PRUEBA PREVIA DEL TRATAMIENTO

En los tratamientos superficiales mediante riegos con gravilla de superficie mayor de setenta mil metros cuadrados (70.000 m²), el Pliego de prescripciones técnicas particulares exigirá la realización previa de un tramo de prueba previamente al tratamiento superficial.

3.2.13.12 CONTROL DE CALIDAD EN LA PROCEDENCIA

El suministrador del ligante hidrocarbonado y, en su caso, de las adiciones deberá proporcionar un certificado de calidad, en el que figuren su tipo y denominación, así como la garantía de que cumple las condiciones exigidas en el artículo correspondiente de los Pliegos de prescripciones técnicas o, en su caso por el Director de las obras.

De cada procedencia del árido y para cualquier volumen de producción previsto se tomará un mínimo de cuatro (4) muestras, según la norma NLT-148/72, y de cada una de ellas se determinará:

- El desgaste Los Ángeles, según la norma NLT-149/72.
- El pulido acelerado, según las normas NLT-174/ y 175/72.

- El índice de lajas de cada fracción, según la norma NLT-354/74.
- La proporción de caras de fractura de cada fracción, según la norma NLT-358/87.

El Director de las obras podrá ordenar la repetición de estos ensayos sobre nuevas muestras, siempre que sospeche variaciones en el material, y la realización de los siguientes ensayos adicionales:

- Adhesividad por inmersión en agua, según la norma NLT-166/76 o, alternativamente, ensayo de placa Vialit, según la norma NLT-313/87.

El Director de las obras comprobará, además, la retirada de la eventual montera en la extracción de los áridos, la exclusión de la misma de vetas no utilizables, y la adecuación de los sistemas de trituración y clasificación.

3.2.13.13 CONTROL DE CALIDAD EN LA PROCEDENCIA

Por cada cuarenta toneladas (40 t), o por cada partida suministrada si esta fuere de menor cantidad, de ligante hidrocarbonado se tomarán muestras según la norma NLT-121/86 y se realizarán los siguientes ensayos:

a) Si el ligante hidrocarbonado fuera una emulsión bituminosa:

- Carga de partículas, según la norma NLT-194/84, identificando la emulsión como aniónica o catiónica.
- Residuo por evaporación, según la norma NLT-147/72.
- Contenido de agua, según la norma NLT-137/84.
- Penetración del residuo, según la norma NLT-124/84.
- Índice de penetración del residuo, según la norma NLT-181/84.

b) Si el ligante hidrocarbonado fuera un betún asfáltico:

- Penetración, según la norma NLT-124/84.
- Índice de penetración, según la norma NLT-181/84.

c) Si el ligante hidrocarbonado fuera un betún fluxado:

- Viscosidad Saybolt-Furol a cuarenta grados (40°C) , según la norma NLT-187/72
- Destilación, según la norma NLT-134/72.
- Penetración del residuo, según la norma NLT-124/84.
- Índice de penetración del residuo, según la norma NLT-181/84.

Por cada setenta toneladas (70 t), o fracción, de árido de cada procedencia aceptada se realizarán los siguientes ensayos:

- Dos (2) granulometrías de cada fracción, según la norma NLT-150/72.
- Dos (2) coeficientes de limpieza, según la norma NLT-172/87.

Por cada mil quinientas toneladas (1500 t), o fracción, de árido de cada procedencia aceptada se realizarán los siguientes ensayos:

- Desgaste Los Ángeles, según la norma NLT-149/72.
- Índice de lajas de cada fracción, según la norma NLT-354/74.
- Proporción de caras de fractura de cada fracción, según la norma NLT-358/87.
- Adhesividad por inmersión en agua, según la norma NLT-166/76 o, alternativamente, ensayo de placa Vialit, según la norma NLT-313/87.

Con independencia de lo anteriormente establecido, cuando el Director de las obras lo estime conveniente se llevarán a cabo las series de ensayos necesarios para la comprobación de las demás características reseñadas en los Pliegos de prescripciones técnicas.

3.2.13.14 CONTROL DE CALIDAD EN LA PROCEDENCIA

Se considerará como "lote", que se aceptará o rechazará en bloque, al menor que resulte de aplicar los tres (3) criterios siguientes:

- quinientos metros (500 m).

- Tres mil quinientos metros cuadrados (3500 m²).
- La fracción tratada diariamente.

El Director de las obras podrá autorizar la modificación de la definición de "lote" como la superficie tratada por una (1) sola carga del equipo para la aplicación del ligante hidrocarbonado o del árido.

Las dotaciones de ligante hidrocarbonado y áridos se comprobarán mediante el pesaje de bandejas o chapas metálicas, u hojas de papel u otro material, colocadas sobre la superficie del lote durante la ejecución del tratamiento superficial en no menos de cinco (5) puntos aleatoriamente situados de forma que haya al menos uno (1) por cada hectómetro (hm). En cada una de estas bandejas, chapas u hojas se determinará la dosificación de ligante residual, según la norma NLT-353/86. El Director de las obras podrá autorizar la comprobación de las dotaciones medias de ligante hidrocarbonado y áridos por otros medios

En otros cinco (5) puntos del lote, situados aleatoriamente de forma que haya al menos uno por hectómetro (1/hm), se realizarán ensayos de resistencia al deslizamiento, según la norma NLT-175/73, después de dos (2) meses de ejecutado el tratamiento superficial.

3.2.14 PAVIMENTOS DE HORMIGÓN.

Los materiales cumplirán las exigencias que se establecen en el PG-3. La resistencia característica a flexotracción del hormigón será superior a 40 kg/cm².

3.2.15 BORDILLOS.

Los bordillos serán prefabricados de hormigón y cumplirán las condiciones establecidas en el PG-3. Serán bordillos bicapa tipo T-2 o T-3 de 0,5m de longitud, y en el caso que no estén normalizados de dimensiones indicadas en el presupuesto.

3.2.16 ESCOLLERA.

La escollera será de roca machacada de tamaño comprendido entre 30 y 60 cm. Los materiales cumplirán las exigencias contempladas en el PG-3.

3.2.17 HORMIGÓN.

3.2.17.1 CEMENTO.

El cemento utilizado será el especificado en la Norma EHE en todo lo referente a cementos utilizables, suministro y almacenamiento. El control se realizará según se especifica en dicha norma y la recepción se efectuará según el "Pliego de Condiciones para la Recepción de Conglomerados Hidráulicos de las Obras de Carácter Oficial". El cemento de distintas procedencias se mantendrá totalmente separado y se hará uso del mismo en secuencia, de acuerdo con el orden en que se haya recibido, excepto cuando el Director de la Obra ordene otra cosa. Se adoptarán las medidas necesarias para usar cemento de una sola procedencia en cada una de las superficies vistas del hormigón para mantener el aspecto uniforme de las mismas. No se hará uso de cemento procedente de la limpieza de los sacos o caído de sus envases, o cualquier saco parcial o totalmente mojado o que presente señales de principio de fraguado.

3.2.17.2 AGUA.

El agua será limpia y estará exenta de cantidades perjudiciales de aceites, ácidos, sales, álcalis, materias orgánicas y otras sustancias nocivas. Al ser sometida a ensayo para determinar la resistencia estructural al árido fino, la resistencia de las probetas similares hechas con el agua sometida a ensayo y un cemento Portland normal será, a los 28 días, como mínimo el 95% de la resistencia de probetas similares hechas con agua conocida de calidad satisfactoria y con el mismo cemento árido fino. En cualquier caso, se cumplirá lo especificado en la Norma EHE.

3.2.17.3 ÁRIDO FINO.

El árido fino consistirá en arena natural, o previa aprobación del Director de la Obra, en otros materiales inertes que tengan características similares. El árido fino estará exento de álcalis solubles al agua, así como de sustancias que pudieran causar expansión en el hormigón por reacción a los álcalis del cemento. Sin embargo, no será necesario el ensayo para comprobar la existencia de estos ingredientes en árido fino que proceda de un punto en que los ensayos anteriores se hubieran encontrado exentos de ellos, o cuando se demuestre satisfactoriamente que el árido procedente del mismo lugar que se vaya a emplear, ha dado resultados satisfactorios en el hormigón de dosificación semejante a los que se vayan a usar, y que haya estado sometido durante un periodo de 5 años a unas condiciones de trabajo y exposición, prácticamente iguales a las que ha de someterse el árido a ensayar, y en las que el cemento empleado era análogo al que vaya a emplearse. En cualquier caso, se ajustará a lo especificado en el Artículo 28º de la Norma EHE.

3.2.17.4 ÁRIDO GRUESO.

Consistirá en piedra machacada o grava, o previa aprobación en otros materiales inertes y de características similares. Estará exento de álcalis solubles en agua y de sustancias que pudieran causar expansión en el hormigón a causa de su reacción con los álcalis del cemento, no obstante, no será necesario el ensayo para comprobar la existencia de estos ingredientes en árido grueso que proceda de un lugar que en ensayos anteriores se haya encontrado exento de ellos o, cuando se demuestra satisfactoriamente que este árido grueso ha dado resultados satisfactorios en un hormigón obtenido con el cemento y una dosificación semejantes a los que se vayan a usar, y que haya estado sometido durante un periodo de 5 años a unas condiciones de trabajo y exposición prácticamente iguales las que tendrá que soportar el árido a emplear. En cualquier caso, todo árido se atenderá a lo especificado en el Artículo 28º de la Norma EHE.

El tamaño del árido grueso será el siguiente:

- 20 mm, para todo el hormigón armado, excepto en lo que se indica más adelante.

- 40 mm, para hormigón armado en losas o plataformas de cimentación.
- 65 mm, como máximo para hormigón sin armadura, con tal de que el tamaño no sea superior a 1/5 de la dimensión más estrecha entre laterales de encofrados del elemento para el que ha de usarse el hormigón, y en las losas sin armadura, no superior a 1/3 de las losas.

3.2.17.5 ESTRUCTURAS.

El tamaño de árido no será superior a 1/5 de la dimensión más estrecha entre los laterales de los encofrados de los elementos para los que se usará el hormigón, ni a 3/4 del espacio mínimo entre barras de armadura. En las losas de hormigón sin armaduras, el tamaño aproximado no será superior a 1/3 del grosor de las losas y en ningún caso superior a 65 mm.

La granulometría de los áridos será la siguiente:

MALLA (mm.)	TANTO POR CIENTO EN PESO QUE PASA POR CADA TAMIZ, PARA TAMAÑOS MÁXIMOS DE ÁRIDO EN mm.					
	20	40	50	65	80	100
7050						
80			100	100	100	89,4
40		100	89,4	78,4	70,7	63,2
20	100	70,7	63,2	55,5	50	44,7
10	70,7	50	44,7	39,2	35,4	31,6
5	50	35,3	31,6	27,7	25	22,4
2,5	35,5	25	22,4	19,6	17,7	15,8
1,25	25	17,7	15,8	13,9	12,5	11,2
0,63	17,7	12,5	11,2	9,8	8,9	7,9
0,32	12,6	8,9	8	7	6,8	5,7
0,125	7,9	5,6	5	4,4	4	3,5
MÓDULO GRANO MÉTRICO	4,79	5,73	5,81	6,33	6,69	7,04

3.2.17.6 ARMADURA DE ACERO.

Las armaduras de acero cumplirán lo establecido en los Artículos correspondientes de la norma EHE en cuanto a especificación de material y control de calidad.

- Las barras de acero que constituyen las armaduras para el hormigón no presentarán grietas, sopladuras ni mermas de sección superiores al 5%.
- El límite elástico será siempre superior o igual a 500 N/mm².
- El alargamiento mínimo a rotura será el que expone el Artículo 31 de la EHE sobre la base de 5 diámetros.
- Los aceros especiales y de alta resistencia deberán ser los fabricados por casas de reconocida garantía e irán marcados con señales indelebles para evitar confusiones en su empleo.

3.2.17.7 JUNTAS DE DILATACIÓN.

Las juntas de dilatación tendrán el siguiente tratamiento:

- Relleno premoldeado de juntas de dilatación.
- Relleno sellante de juntas.
- Topes estancos de juntas premoldeadas.

3.2.18 ESTRUCTURAS DE HORMIGÓN PRETENSADO.

Las estructuras elaboradas con hormigón pretensado (HP) tendrán las siguientes características, sin perjuicio de lo que ponga en la norma EHE, que será de preceptivo cumplimiento:

- Elementos de hormigón pretensado producidos en molde
 - Hormigón. HP-45
 - Armadura activa:
 - Cordones UNE 36094-1997 y 1860 S7 9,3
 - Cordones UNE 36094-1997 y 1860 S7 13,0
 - Cordones UNE 36094-1997 y 1860 S7 15,2
 - Armadura pasiva

Malla electro soldada

- UNE 36092:2014
- Barras corrugadas UNE 36068:2011
- Correas "dalla":
 - Hormigón: HP-35
 - Armadura activa:
 - Alambres UNE 36094 – 1997 y 1860 C4
 - Alambres UNE 36094 – 1997 y 1860 C5
 - Armadura pasiva:

Malla electro soldada UNE

- UNE 36092:2014
- Barras corrugadas UNE 36068:2011

3.2.19 ESTRUCTURAS DE HORMIGÓN ARMADO PREFABRICADAS.

Las estructuras elaboradas con hormigón armado (HA) tendrán las siguientes características, sin perjuicio de lo que ponga en la norma EHE, que será de preceptivo cumplimiento:

- Hormigón HA-35
- Acero pasivo: Barras corrugados, UNE 36068:2011

3.2.19.1 MARCOS PREFABRICADOS.

Los marcos prefabricados se ajustarán a las dimensiones especificadas en el presente pliego con una tolerancia de +- 2 por mil en medidas longitudinales y transversales.

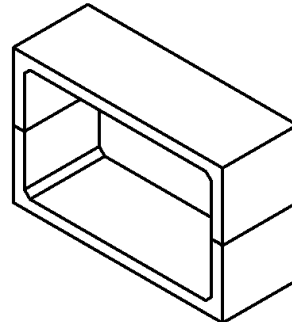
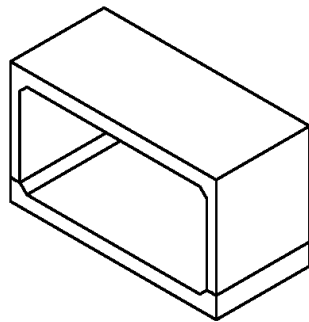
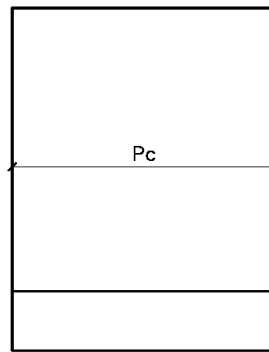
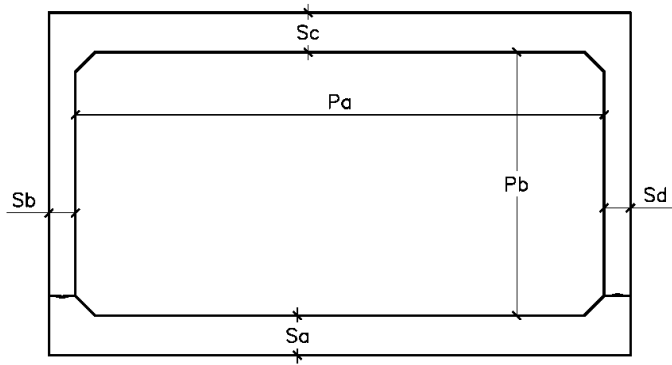

- P= Cota principal
- S= Cota secundaria

Dimensiones en cm									
MARCO BIAPOYADO	Pa	Pa Min.	Pa Max.	Pb	Pb Min.	Pb Max.	Pc	Pc Min.	Pc Max.
1.50x0.70x2.00	1.50	1.48	1.52	0.70	0.69	0.71	2.00	1.99	2.01
1.50x0.70x4.00	1.50	1.48	1.52	0.70	0.69	0.71	4.00	3.99	4.01
2.00x1.00x1.00	2.00	1.98	2.02	1.00	0.99	1.01	1.00	0.99	1.01
2.00x1.00x2.00	2.00	1.98	2.02	1.00	0.99	1.01	2.00	1.99	2.01
2.00x1.50x1.00	2.00	1.98	2.02	1.50	1.49	1.51	1.00	0.99	1.01
2.00x1.50x2.00	2.00	1.98	2.02	1.50	1.49	1.51	2.00	1.99	2.01
2.00x2.00x2.00	2.00	2.98	2.02	2.00	1.99	2.01	2.00	1.99	2.01
3.00x1.00x2.00	3.00	2.98	3.02	1.00	0.99	1.01	2.00	1.99	2.01
3.00x1.50x2.00	3.00	2.98	3.02	1.50	1.49	1.51	2.00	1.99	2.01
3.00x2.00x2.00	3.00	2.98	3.02	2.00	1.99	2.01	2.00	1.99	2.01
4.00x1.00x2.00	4.00	3.98	4.02	1.00	0.99	1.01	2.00	1.99	2.01
4.00x1.50x2.00	4.00	3.98	4.02	1.50	1.49	1.51	2.00	1.99	2.01
4.00x2.00x2.00	4.00	3.98	4.02	2.00	1.99	2.01	2.00	1.99	2.01
5.00x2.00x2.00	5.00	4.98	5.02	2.00	1.99	2.01	2.00	1.99	2.01
6.00x2.00x2.00	6.00	5.98	6.02	2.00	1.99	2.01	2.00	1.99	2.01

MARCO BIAPOYADO	Sa	Sa Min.	Sa Max.	Sb	Sb Min.	Sb Max.	Sc	Sc Min.	Sc Max.	Sd	Sd Min.	Sd Max.
1.50x0.70x2.00	0.15	0.141	0.159	0.15	0.141	0.159	0.15	0.141	0.159	0.15	0.141	0.159
1.50x0.70x4.00	0.15	0.141	0.159	0.15	0.141	0.159	0.15	0.141	0.159	0.15	0.141	0.159
2.00x1.00x1.00	0.15	0.141	0.159	0.15	0.141	0.159	0.15	0.141	0.159	0.15	0.141	0.159
2.00x1.00x2.00	0.15	0.141	0.159	0.15	0.141	0.159	0.15	0.141	0.159	0.15	0.141	0.159
2.00x1.50x1.00	0.15	0.141	0.159	0.15	0.141	0.159	0.15	0.141	0.159	0.15	0.141	0.159
2.00x1.50x2.00	0.15	0.141	0.159	0.15	0.141	0.159	0.15	0.141	0.159	0.15	0.141	0.159
2.00x2.00x2.00	0.15	0.141	0.159	0.15	0.141	0.159	0.15	0.141	0.159	0.15	0.141	0.159
3.00x1.00x2.00	0.20	0.191	0.209	0.20	0.191	0.209	0.20	0.191	0.209	0.20	0.191	0.209
3.00x1.50x2.00	0.20	0.191	0.209	0.20	0.191	0.209	0.20	0.191	0.209	0.20	0.191	0.209
3.00x2.00x2.00	0.20	0.191	0.209	0.20	0.191	0.209	0.20	0.191	0.209	0.20	0.191	0.209
4.00x1.00x2.00	0.30	0.291	0.309	0.20	0.191	0.209	0.30	0.291	0.309	0.20	0.191	0.209
4.00x1.50x2.00	0.30	0.291	0.309	0.20	0.191	0.209	0.30	0.291	0.309	0.20	0.191	0.209
4.00x2.00x2.00	0.30	0.291	0.309	0.20	0.191	0.209	0.30	0.291	0.309	0.20	0.191	0.209
5.00x2.00x2.00	0.40	0.391	0.409	0.30	0.291	0.309	0.40	0.391	0.409	0.30	0.291	0.309
6.00x2.00x2.00	0.40	0.391	0.409	0.30	0.291	0.309	0.40	0.391	0.409	0.30	0.291	0.309

MARCO ARTICULADO	Pa	Pa Min.	Pa Max.	Pb	Pb Min.	Pb Max.	Pc	Pc Min.	Pc Max.
3.00x3.00x2.00	3.00	2.98	3.02	3.00	2.98	3.02	2.00	1.99	2.01
3.00x3.70x2.00	3.00	2.98	3.02	3.70	3.69	3.72	2.00	1.99	2.01
4.00x2.50x2.00	4.00	3.98	4.02	2.50	2.49	2.52	2.00	1.99	2.01
4.00x3.00x1.50	4.00	3.98	4.02	3.00	2.98	3.02	1.50	1.49	1.51
4.00x3.00x2.00	4.00	3.98	4.02	3.00	2.98	3.02	2.00	1.99	2.01
4.00x3.70x2.00	4.00	3.98	4.02	3.70	3.69	3.72	2.00	1.99	2.01
5.00x3.00x2.00	5.00	4.98	5.02	3.00	2.98	3.02	2.00	1.99	2.01
5.00x3.70x1.00	5.00	4.98	5.02	3.70	3.69	3.72	1.00	0.99	1.01
6.00x3.00x2.00	6.00	5.98	6.02	3.00	2.98	3.02	2.00	1.99	2.01
6.00x3.70x2.00	6.00	5.98	6.02	3.70	3.69	3.72	2.00	1.99	2.01

MARCO ARTICULADO	Sa	Sa Min.	Sa Max.	Sb	Sb Min.	Sb Max.	Sc	Sc Min.	Sc Max.	Sd	Sd Min.	Sd Max.
3.00x3.00x2.00	0.20	0.191	0.209	0.20	0.191	0.209	0.20	0.191	0.209	0.20	0.191	0.209
3.00x3.70x2.00	0.20	0.191	0.209	0.20	0.191	0.209	0.20	0.191	0.209	0.20	0.191	0.209
4.00x2.50x2.00	0.30	0.291	0.309	0.20	0.191	0.209	0.30	0.291	0.309	0.20	0.191	0.209
4.00x3.00x1.50	0.30	0.291	0.309	0.20	0.191	0.209	0.30	0.291	0.309	0.20	0.191	0.209
4.00x3.00x2.00	0.30	0.291	0.309	0.20	0.191	0.209	0.30	0.291	0.309	0.20	0.191	0.209
4.00x3.70x2.00	0.30	0.291	0.309	0.30	0.291	0.309	0.30	0.291	0.309	0.30	0.291	0.309
5.00x3.00x2.00	0.30	0.291	0.309	0.30	0.291	0.309	0.30	0.291	0.309	0.30	0.291	0.309
5.00x3.70x1.00	0.30	0.291	0.309	0.30	0.291	0.309	0.30	0.291	0.309	0.30	0.291	0.309
6.00x3.00x2.00	0.40	0.391	0.409	0.30	0.291	0.309	0.40	0.391	0.409	0.30	0.291	0.309
6.00x3.70x2.00	0.40	0.391	0.409	0.30	0.291	0.309	0.40	0.391	0.409	0.30	0.291	0.309

3.2.20 ESTRUCTURA METÁLICA.

El acero laminado para la ejecución de la estructura será del tipo descrito en la Norma UNE-36.080-73, debiendo cumplir exactamente las prescripciones sobre composición química y características mecánicas estipuladas en la norma en cuestión. Las condiciones de suministro y recepción del material se regirán por lo especificado en el Capítulo 3 de la Norma MV-102-1975, y en el Documento Básico de DB SE-A Seguridad Estructural del Acero del Código Técnico de la Edificación (REAL DECRETO 314/2006, de 17 de marzo), pudiendo el Director de la Obra exigir los certificados de haberse realizado los ensayos de recepción indicados en dicha Norma.

Los apoyos y aparatos de apoyo serán de calidad, forma y configuración descritas en el Capítulo IX de la Norma MV-103. Deberá comprobarse por medios magnéticos, ultrasónicos o radiográficos, que no presentan inclusiones, grietas u oquedades capaces de alterar la solidez del conjunto.

Los rodillos de los aparatos de apoyo serán de acero forjado y torneado con las mismas características mecánicas mínimas indicadas.

Se protegerán de la corrosión mediante la galvanización por inmersión, siguiendo para ello las condiciones indicadas en las normas de Recubrimiento galvanizado en caliente UNE 37-508-88 y UNE-EN-ISO:1.461:1.999.

El Contratista presentará, a petición del Director de la Obra, la marca y clase de los electrodos a emplear en los distintos cordones de soldadura de la estructura. Estos electrodos pertenecerán a una de las clases estructurales definidas por la Norma MV-104 en su capítulo 3.22, y en el Documento Básico de DB SE-A Seguridad Estructural del Acero del Código Técnico de la Edificación (REAL DECRETO 314/2006, de 17 de marzo), y una vez aprobados no podrán ser sustituidos por otro sin el conocimiento y aprobación del Ingeniero o Director de la Obra. A esta presentación se acompañará una sucinta información sobre los diámetros, aparatos de soldadura e intensidades y voltajes de la corriente a utilizar en el depósito de los distintos cordones.

El Contratista queda obligado a almacenar los electrodos recibidos en condiciones tales que no puedan perjudicarse las características del material de aportación.

El Director de la Obra podrá inspeccionar el almacén de electrodos siempre que lo tenga por conveniente, y exigir que en cualquier momento se realicen los ensayos previstos en la Norma UNE-EN ISO 15792-1:2021 para comprobar que las características de los materiales de aportación se ajustarán a las correspondientes al tipo de electrodos elegidos para las uniones soldadas.

3.2.21 ALBAÑILERÍA.

3.2.21.1 ARENA.

En este apartado nos referimos a la arena para uso en mortero, enlucidos de cemento, y lechadas de cemento.

La arena será de cantos vivos, fina, granulosa, compuesta de partículas duras, fuertes, resistentes y sin revestimientos de ninguna clase. Procederá de río mina o cantera. Estará exenta de arcilla o materiales terrosos.

Contenido en materia orgánica: La disolución, ensayada según UNE-EN 1744-1:2010+A1:2013, no tendrá un color más oscuro que la solución tipo.

Contenido en otras impurezas: El contenido total de materias perjudiciales como mica, yeso, feldespato descompuesto y piritita granulada, no será superior al 2%.

Forma de los granos: Será redonda o poliédrica, se rechazarán los que tengan forma de laja o aguja.

Tamaño de los granos: El tamaño máximo será de 2,5 mm.

Volumen de huecos: Será inferior al 35%, por tanto, el porcentaje en peso que pase por cada tamiz será:

Tamiz en mm:	2,5	1,25	0,63	0,32	0,16	0,08
% en peso:	100	100-3	70-15	50-5	30-0	15-0

Se podrá comprobar en obra utilizando un recipiente que se enrasará con arena. A continuación, se verterá agua hasta que rebose; el volumen del agua admitida será inferior al 35% del volumen del recipiente.

3.2.21.2 CEMENTO.

Todo cemento será preferentemente de tipo CEM I o CEM II, de clase resistente 32.5 o 42.5 ajustándose a las características definidas en el Pliego General de Condiciones para la recepción de Conglomerantes Hidráulicos. En los casos que proceda resistente a sulfatos.

Se almacenará en lugar seco, ventilado y protegido de la humedad e intemperie.

3.2.21.3 AGUA.

El agua empleada en el amasado del mortero de cemento estará limpia y exenta de cantidades perjudiciales de aceite, ácido, álcali o materias orgánicas.

3.2.21.4 CAL APAGADA.

Esta Norma se aplicará al tipo de cal apagada para acabados adecuados para las capas de base, guarnecido y acabado de revestimientos, estucos, morteros y como aditivo para el hormigón de cemento I, II.

Las cales apagadas para acabados normales se ajustarán a la siguiente composición química: Oxido de calcio 85 a 90%. Dióxido de carbono: 5%.

La cal apagada para acabado normal cumplirá el siguiente requisito: Residuo retenido por un tamiz de la malla 100: máximo 5%.

La masilla hecha con cal apagada para acabado normal tendrá un índice de plasticidad no inferior a 200, cuando se apague durante un periodo mínimo de 16 horas y un máximo de 24.

Podrá utilizarse cal apagada en polvo, envasada y etiquetada con el nombre del fabricante, y el tipo a que pertenece según UNE-EN 459-1:2016, admitiéndose para la cal aérea, la definida como tipo I en la UNE-EN 459-1:2016, y para la cal hidráulica como topo Y de la Norma UNE-411068.

Se almacenará en lugar seco, ventilado y protegido de la intemperie.

3.2.21.5 LADRILLOS.

El ladrillo es una pieza prensada de arcilla cocida en forma de paralelepípedo rectangular, en la que se permiten perforaciones paralelas a una arista, de volumen total no superior al cinco por ciento (5 %) del total aparente de la pieza y rebajos en el grueso, siempre que éste se mantenga íntegro en un ancho mínimo de dos centímetros (2 cm.) de una soga o de los tizones, que el área rebajada sea menor del cuarenta por ciento (40 %) de la total y que el grueso mínimo no sea menor de un tercio (1/3) del nominal.

Para la recepción de los ladrillos en obra, éstos habrán de reunir las siguientes condiciones:

1. Las desviaciones de sus dimensiones con respecto a las nominales, no serán superiores a dos, tres, cuatro o cinco milímetros (2, 3, 4 ó 5 mm), según aquellas sean inferiores a seis con cinco centímetros (6,5 cm), estén comprendidas entre nueve y diecinueve centímetros (9 y 19 cm.), entre veinticuatro y veintinueve centímetros (24 y 29 cm), o sean iguales o mayores de treinta y nueve centímetros (39 cm), respectivamente. La flecha en aristas o diagonales, no superará el valor de uno, dos o tres milímetros (1, 2, 3 mm), según la dimensión nominal medida sea inferior a once con cinco centímetros (11,5 cm), esté comprendida entre once con cinco centímetros (11,5 cm) y treinta y ocho con nueve centímetros (38,9 cm), o sea superior a treinta y nueve centímetros (39 cm), respectivamente.
2. Los ladrillos serán homogéneos, de grano fino y uniforme y textura compacta. Carecerán absolutamente de manchas, eflorescencias, quemaduras, grietas, planos de exfoliación y materias extrañas que puedan disminuir su resistencia y duración. No tendrán imperfecciones o desconchados, y presentarán aristas vivas, caras planas y un perfecto moldeado. Los ladrillos estarán suficientemente cocidos, lo que se apreciará por el sonido claro y agudo al ser golpeados con martillo, y por la uniformidad de color en la fractura. Estarán exentos de caliches perjudiciales.
3. La resistencia a compresión de los ladrillos, es decir, el valor característico de la tensión aparente de rotura, determinado según la norma UNE-7059, será como mínimo de doscientos kilogramos por centímetro cuadrado (200

kg/cm² ó 70-80 kg/cm²). Se define como tensión aparente, la carga dividida entre el área de sección total, incluidos los huecos.

4. La capacidad de absorción de agua será inferior al catorce por ciento (14 %) en peso, después de un día de inmersión. Este ensayo se realizará de acuerdo con la norma UNE-7061. Una vez llevado a cabo el ensayo de absorción los ladrillos no presentarán señales de desintegración.
5. Los resultados obtenidos en el ensayo de heladicidad, realizado según la norma UNE-7062, deberán ser adecuados al uso a que se destinen los ladrillos, a juicio de la Inspección de obra.
6. La eflorescencia, es decir, el índice de la capacidad de una clase de ladrillos para producir, por expulsión de sus sales solubles, manchas en sus caras, se determinará mediante el ensayo definido en la norma UNE-7063. Los resultados obtenidos deberán ser adecuados al uso a que se destinen las piezas, a juicio de la Inspección de obra.
7. La succión de una clase de ladrillo, es decir, su capacidad de apropiación de agua por inmersión parcial de corta duración, se determinará por el ensayo definido en la norma UNE. Los resultados obtenidos serán satisfactorios a juicio de la Inspección de obra.
8. Los ladrillos tendrán suficiente adherencia a los morteros.
9. Las piezas se apilarán en rejales para evitar fracturas y desportillamientos, agrietados o rotura de las piezas.

Se prohibirá la descarga de ladrillos por vuelco de la caja del vehículo transportador. Los ladrillos se entregarán en buenas condiciones, a ser posible paletizados, sin más de un 5% de ladrillos rotos.

3.2.21.6 PIEZAS CERÁMICAS.

1. La presente Norma se refiere a ladrillo de arcilla para estructuras sin carga, de la calidad adecuada para los muros, tabiques, enrasillados y refracturación de los miembros estructurales.
2. El ladrillo será de arcilla superficial, pizarra refractaria, o de mezclas de los materiales.
3. Los ladrillos serán resistentes, estarán exentos de grietas mayores de un cuarto de las dimensiones del ladrillo en dirección a la grieta, así como de laminaciones y ampollas, y no tendrá alabeos que puedan impedir su

adecuado asentamiento o perjudicar la resistencia o permanencia de la construcción. Solamente se tolerará que tengan defectos como máximo el 10% de los ladrillos de una remesa. Los ladrillos no tendrán partes de su superficie desportillados cuya extensión exceda del 8 por ciento de la superficie vista del ladrillo, ni cada parte o trozo desportillado será mayor de 13 cm². Únicamente se permitirá que tengan éstos un máximo de desportillado del 30 por ciento de los ladrillos de una misma remesa.

4. El número de huecos en los ladrillos se ajustará a la siguiente tabla:

Dimensiones (cm)	25x12x9	25x12x4,5	25x12x3
Nº mínimo de huecos	6	3	3

5. El valor para la absorción para ladrillo suministrado para cualquier estructura no será mayor del 15 por ciento.
6. La resistencia a la compresión basada en el área total para ladrillos de construcción colocados con los huecos en sentido vertical, será de 49 Kg/cm² como mínimo, y para ladrillo de construcción colocados con los huecos en sentido horizontal, será de un mínimo de 25 Kg/cm².
7. Todas las piezas cumplirán además todo lo especificado en la Norma UNE 67-019-78.

3.2.21.7 BLOQUES DE HORMIGÓN.

La fábrica de bloque prefabricado de hormigón será del tipo "split" en color de 40x20x20, recibido con mortero de cemento y arena de río 1/6, con formación de dinteles, zunchos, jambas en hormigón armado HA-25 N/mm².

Los bloques de hormigón podrán ser de dos tipos: Bloques estructurales y de cerramiento; los primeros cumplirán con lo especificado en la NTE-EFB, y los segundos, con la NTE-FFB. Se incluyen en este Artículo los bloques huecos de hormigón de cemento Portland y arena o mezcla de arena y gravilla fina, de consistencia seca, compactados por vibro-compresión en máquinas que permiten el desmoldeo inmediato y que fraguan al aire en recintos o locales resguardados, curándose por riego o aspersión de productos curantes, etc. Tienen forma

ortoédrica o especial, con huecos en dirección de la carga y paredes de pequeño espesor.

Las desviaciones de sus dimensiones con respecto a las nominales, no serán superiores a cuatro (4 mm) o tres milímetros (3 mm) según aquellas sobrepasen o no los veinte centímetros (20 cm). La flecha en aristas o diagonales, no será superior a dos (2 mm) o un milímetro (1 mm), según la dimensión nominal medida supere o no los veinte centímetros (20 cm).

La resistencia a compresión de los bloques de hormigón se realizará según la Norma UNE 41.172. Se define como tensión aparente, la carga de rotura dividida por el área total de la sección, incluidos los huecos.

La absorción de agua será determinada mediante el ensayo UNE 41.170. La succión de los bloques, es decir, la capacidad de apropiación de agua por inmersión parcial de corta duración, se determinará mediante el ensayo definido en la Norma UNE 41.171. La Inspección de obra juzgará sobre la satisfactoriedad o no de los resultados.

Los bloques serán inertes al efecto de la helada hasta una temperatura de veinte grados centígrados bajo cero (-20° C).

El peso específico real de las piezas, no será inferior a dos mil doscientos kilogramos por metro cúbico (2.200 kg/m³).

Los bloques no presentarán desportillamientos, grietas, roturas o materias extrañas. Presentarán una coloración uniforme y carecerán de manchas, eflorescencias, etc. ofreciendo un aspecto compacto y estético a juicio de la Inspección de la obra.

3.2.22 ALICATADOS.

Revestimiento de paramentos interiores verticales con piezas de cualquier tipo de material cerámico, recibidas con morteros o adhesivos, con acabado rejuntado. EL material cumplirá las especificaciones señaladas en la NTE-RPA.

En los alicatados con mortero de cemento se realizarán los siguientes controles:

- **MORTERO DE AGARRE:** Se comprobará que el espesor del mismo no varíe en más de 1 cm. del especificado. No se aceptará la ejecución cuando el mortero no cubra totalmente la cara posterior del azulejo. La frecuencia de este control será de 1 por cada 30 m² de alicatado y no menos de 1 por local.
- **CORTES Y TALADROS:** Se realizará una inspección visual, no aceptando dimensiones superiores a las especificadas.
- **JUNTAS:** Se comprobarán que sean paralelas, no aceptándose variaciones de ± 1 mm. por 1 metro de longitud.
- **PLANEIDAD:** Se realizará con regla de 2 metros y no se admitirán variaciones de 2 mm. Se controlará un paramento por local.

3.2.23 ENFOSCADOS

Revestimientos continuos realizados con mortero de cemento, de cal o mixtos en paramentos verticales y horizontales, interiores y exteriores, sobre muros de hormigón en masa o armado, fábricas de mampostería, de ladrillo cerámico y/o bloque de hormigón. El material cumplirá las especificaciones señaladas en la NTE-RPE.

Los materiales y componentes de origen industrial deberán cumplir las condiciones de calidad y funcionalidad, así como de fabricación y control industrial señaladas en la normativa vigente que, en cada caso, les sea de aplicación.

Cuando el material o equipo llegue a obra con Certificado de Origen Industrial que acredite el cumplimiento de las condiciones, normas y disposiciones anteriormente citadas, e incluso otras que un sello de calidad les exija, su recepción se realizará comprobando únicamente sus características aparentes.

3.2.24 FORJADOS DE HORMIGÓN ARMADO.

Elementos estructurales horizontales, que separan plantas de un edificio, y transmiten sus cargas a vigas principales, soportes y muros. Están constituidos por

elementos resistentes y elementos aligerantes, colocados por separado, y finalmente hormigonados. La normativa a cumplir será la reflejada en la EHE (Instrucciones para el hormigón estructural), NTE-EAF- Estructuras de acero (Forjados), NTE-EHU - Estructuras de hormigón armado (Forjados unidireccionales) y NTE-EPF - Estructuras de hormigón pretensado (Forjados).

- Todos los elementos prefabricados deberán cumplir las normas vigentes; cuando tengan Sello de calidad, Certificado de origen industrial o Documento de Idoneidad Técnica, se aceptarán comprobándose su correspondencia con la documentación aportada.
- Se admitirán desviaciones longitudinales máximas de 2 mm.
- Se considera un lote de control cada 500 m².
- Se controlarán las viguetas (1 de cada 10), comprobándose su autorización de uso, identificación, fisuraciones (0.1 mm de espesor y 20 mm de longitud), coqueras, canto diferente al especificado, flecha, contraflecha mayor de L/300, combadura lateral > L/500, carencia de armadura de anclaje.
- Se comprobarán las sopandas, colocación de puntales, sujeción de bases y cabezales, espesor de encofrados y su estanqueidad.
- Se desencofrará a los 28 días.
- Se controlarán las bovedillas (1 cada 100 m²), comprobándose si presentan roturas, variación de superficie o de nivelación superiores a 5 mm, colocación sin juntas de más de 10 mm o en las zonas a macizar.
- Se controlarán las armaduras, con un control c/20 t en nivel normal, y c/40 t en nivel reducido.
- Se comprobará la calidad y el diámetro de las barras, identificación de resistencia, la oxidación superficial, fisuras, la mezcla de aceros de diferente calidad o fabricante, longitudes de anclaje o totales, colocación adecuada.
- Se controlará el hormigón y su puesta en obra, comprobando las características de fabricación en cuanto a dosificación o resistencia, consistencia o empleo de aditivos, compactación de la masa, espesor de la capa de compresión, recubrimiento de armaduras.

3.2.25 *CARPINTERÍA METÁLICA.*

3.2.25.1 PUERTA DE ACERO.

Carpintería de perfiles de acero conformados en frío, herrajes de colgar y seguridad, precercos, tornillería, soldadura, mástic de sellado e imprimación protectora.

La puerta será batiente hacia el exterior, de dos hojas con bastidor de perfil de acero laminado en frío de 50x50x2 mm y empanelado en la parte inferior con chapa de acero galvanizada lisa, y en la parte superior con lamas en Z también de chapa de acero galvanizada con paso máximo de 10 mm, sistema de desplazamiento con bisagras, topes, tiradores, pasadores y cerradura. La normativa a cumplir será la reflejada en NTE-FCA: Carpintería de acero y NTE-PPA: Particiones. Puertas de acero.

Para el control de la carpintería de acero, se realizará una inspección comprobando:

- Holgura entre hoja y solado, dintel y jambas, no se admitirán valores inferiores a ocho milímetros (8 mm), o superiores a doce milímetros (12 mm).
- Verticalidad de las guías, no se admitirán variaciones superiores al dos por mil (0,2%).
- Distancia entre bisagras, no se aceptarán diferencias en medidas superiores al dos por mil (0,2%).
- Aplomado y nivelado. No se aceptarán variaciones mayores de dos milímetros (2 mm).

3.2.25.2 VENTANAS-HUECOS PARA VENTILACIÓN.

El hueco de la parte superior del cerramiento se resuelve con un bastidor realizado con perfiles de acero anclados y rejuntados con juntas de material elástico y mástic de sellado, cerrado con lamas en Z con paso máximo de 10 mm. Todo el material estará galvanizado en caliente. La normativa a cumplir será la

reflejada en Norma tecnológica NTE-FCL. Fachadas. Carpintería de aleaciones ligeras.

CONTROL.

- Se evitará el contacto directo con el mortero fresco al realizar el recibido del perfil.
- Si no se dispone de precerco, deberán tratarse las patillas de anclaje con pintura o revestimiento protector.
- Se evitará, en todo caso, la utilización de tornillería de distinto metal que pueda producir efectos galvánicos.

Condiciones de no-aceptación automática:

- Desplome del premarco, de 2 mm en 1 m.
- No estar enrasada la carpintería con el paramento, su variación es mayor de 2 mm.
- Sellado deficiente.
- Atornillado incorrecto o utilización de tornillos de diferente metal sin separadores.

3.2.26 VALLAS DE CERRAMIENTO

Las vallas de cerramiento tendrán las siguientes características:

- Altura: 2,00 m. como mínimo y provista de 3 alambres de espino en su parte superior
- Malla: Será de simple torsión galvanizada en caliente de trama 50/14.
- Postes intermedios, de esquina, jabalcones y tornapuntas: Serán de tubo de acero galvanizado por inmersión de 48 mm con extremo superior a 45º para soportar los alambres de espino.
- Anclaje: Mediante dados de hormigón H-20 de 50x70 cm.
- Los postes intermedios se colocarán cada 3,00 m. como mínimo.

Los tornapuntas se colocarán cada 12,00 m. como mínimo y en los cambios de alineación.

3.2.27 FONTANERÍA.

Hará referencia a lo expuesto en el Apartado 3.2.37.2, 3.2.37.3, 3.2.37.4, 3.2.37.6 y 3.2.37.7, de este Pliego.

3.2.28 SANEAMIENTO.

Hará referencia a lo expuesto en el Apartado 3.2.37.2, 3.2.37.3, 3.2.37.4, 3.2.37.6 y 3.2.37.7, de este Pliego.

3.2.29 VIDRIERÍA.

Serán inalterables a la acción de los ácidos, salvo el fluorhídrico, ofreciéndose incoloros, sin aguas ni vetas así como tampoco burbujas, rayas y demás defectos.

3.2.30 MORTEROS.

No se amasará el mortero hasta el momento en que haya de utilizarse, y se utilizará antes de transcurridas dos horas de su amasado.

Los morteros utilizados en la construcción cumplirán lo especificado en la Norma MV-201-1972 en su capítulo 3. Su dosificación será la siguiente:

TIPO MORTERO	CEMENTO P-250	CAL AEREA TIPO II	CAL HIDRAULICA TIPO II	ARENA
M-5 a	1	-	-	12
M-5 b	1	2	-	15
M-10 a	1	-	-	10
M-10 b	1	2	-	12
M-20 a	1	-	-	8
M-20 b	1	2	-	10
M-20 c	-	-	1	3
M-40 a	1	-	-	6

TIPO MORTERO	CEMENTO P-250	CAL AEREA TIPO II	CAL HIDRAULICA TIPO II	ARENA
M-40 b	1	1	-	7
M-80 a	1	-	-	4
M-80 b	1	1/2	-	4
M-100 a	1	-	-	3
M-100 b	1	1/2	-	3

Los morteros descritos anteriormente poseen una resistencia a compresión que se expresa por el número precedido por la letra M, expresado en Kg/cm².

Se mezclará el árido de modo que quede distribuido uniformemente por toda la masa, después de lo cual se agregará una cantidad suficiente de agua para el amasado de forma que se obtenga un mortero que produzca la dosificación de la mezcla, siendo incumbencia del Contratista la consecución de esta. No se permitirá el reemplado del mortero en el cual el cemento haya comenzado a fraguar.

3.2.31 CUBIERTA DE CHAPA DE ACERO TIPO "SANDWICH".

El trabajo de esta sección tiene como fin principal, garantizar una perfecta estanqueidad a los planos de cubierta, para lo cual los materiales y mano de obra tendrán la calidad y buena ejecución necesarias a este fin.

DESCRIPCIÓN

Cobertura de edificios con chapas finas de acero galvanizado y prelacado, de perfiles simétricos y asimétricos sobre los faldones de cubierta formados por entramado metálico, con interposición de aislamiento que proporciona la estanqueidad, en base a los planos de obra.

Se incluye planos de plantas y secciones de cubierta, limas, canalones, juntas estructurales y elementos sobresalientes, así como de las soluciones de

intersección con los elementos constructivos que sobresalen de los planos de cubierta.

COMPONENTES

Panel de 30 mm de espesor total conformado con doble chapa de acero de 0,6 mm de espesor perfil nervado, lacado al exterior y galvanizado el interior, con relleno intermedio de espuma de poliuretano. Podrán llevar una protección adicional sobre el galvanizado a base de pinturas, plásticos etc. al fin de obtener una mayor durabilidad.

- Accesorios de fijación de canalones
- Juntas de estanqueidad de material flexible
- Chapas lisas para canalones y piezas especiales.

Sus condiciones y calidades se ajustarán a las normas: NBE CT-79 "Condiciones térmicas de los edificios", NBE CA-88 "Condiciones acústicas en los edificios", NBE CPI-91 "Condiciones de protección contra incendio en los edificios", NBE AE-88 "Acciones en la edificación", NBE AE-95 "Estructuras de acero en la edificación" y Normas Tecnológicas: NTE/QTG, y cuando definitivamente estén derogadas las anteriores, los Documentos Básicos de DB HE Ahorro de Energía, DB HS Salubridad, DB SI Seguridad en Caso de Incendio, DB SE Seguridad Estructural, DB SE-AE Seguridad Estructural Acciones en la edificación, DB SE-A Seguridad Estructural del Acero, todos ellos del Código Técnico de la Edificación (REAL DECRETO 314/2006, de 17 de marzo), pudiendo el Director de la Obra exigir los certificados de haberse realizado los ensayos de recepción indicados en dicha Norma.

CONTROL

Los materiales y componentes de origen industrial deberán cumplir las condiciones de calidad y funcionalidad, así como de fabricación y control industrial señaladas en la normativa vigente que les sea de aplicación y, en el caso de los paneles de acero galvanizado, con las normas UNE-EN 10346:2015, 41-950-94 parte 1.

Cuando el material o equipo llegue a obra con Certificado de Origen Industrial que acredite el cumplimiento de las condiciones, normas y disposiciones anteriormente citadas, e incluso las que le puedan ser exigidas por un sello de calidad, su recepción se realizará comprobando únicamente sus características aparentes.

El acopio de paneles se realizará dejando en posición totalmente horizontal los palets empacados de fábrica, sin apilar y sin serles retiradas las protecciones aplicadas para el transporte hasta depositarlos sobre las correas, próximos a los pórticos.

Las condiciones de rechazo automático serán:

- Solapes longitudinales inferiores a los especificados con una tolerancia máxima de 20 mm.
- Sentido de colocación contrario al especificado.
- Número y situación de accesorios de fijación distinta al especificado y/o situados con mayor separación.
- Falta de ajuste en la sujeción y/o falta de estanqueidad.
- Colocación defectuosa de la junta de unión o del ensamble.
- Inexistencia de juntas de estanqueidad y sellado.

3.2.32 GEOSINTÉTICOS: GEOTEXTILES Y GEOMEMBRANAS.

Bajo esta denominación se incluyen los geotextiles y geomembranas o láminas impermeables. Las principales propiedades de los geosintéticos son las físicas, mecánicas e hidráulicas. Todas estas características deberán estar definidas exactamente en la ficha técnica y ser contrastadas mediante ensayos normalizados específicamente definidos.

3.2.32.1 GEOTEXTILES.

Bajo lámina de polietileno se proyecta la colocación de un geotextil de gramaje de 500 g/m² de filamento continuo 100% de polipropileno, no tejido, agujeteado, para proteger la geomembrana de PEAD contra posibles punzonamientos.

El geotextil empleado para la protección de la lámina de PEAD de la balsa tiene que cumplir lo especificado en la siguiente tabla:

CARACTERÍSTICAS	UNIDAD	VALOR MÍNIMO	NORMA
Resistencia a tracción longitudinal	kN/m	≥ 16	UNE-EN ISO 10319
Resistencia a tracción transversal	kN/m	≥ 16	
Alargamiento a la carga máxima longitudinal	%	≥ 80	
Alargamiento a la carga máxima transversal	%	≥ 70	
Punzonado estático (CBR)	kN	2,35	UNE-EN ISO 12236
Resistencia a la perforación dinámica (cono)	mm	≤ 21	UNE-EN 13433
Ensayo de la pirámide	N	≥ 200	UNE-EN 14574
Durabilidad (4 semanas, 100 años):			UNE-EN 13254 Anexo B
Resistencia a la intemperie	%	60 – 80	UNE-EN 12224
Resistencia a la oxidación	%	≥ 50	UNE-EN ISO 13438

En el caso de que el fabricante del geotextil posea Certificado de Calidad de Producto conforme la norma UNE-EN 13254:2001/A1:2005 no será necesario controlar su calidad, será suficiente con aportar documentación que lo acredite. En caso contrario, el fabricante poseerá Certificado de Calidad ISO 9001 y aportará con el primer envío 3 probetas de tamaño suficiente para que la empresa ejecutora pueda realizar los ensayos que considere necesarios para garantizar el cumplimiento del presente pliego.

El geotextil será conforme la norma UNE-EN ISO 10320. Para permitir su identificación "in situ", como mínimo cada rollo se suministrará con la siguiente información adjunta a cada unidad:

- fabricante y/o proveedor
- nombre del producto
- tipo de producto
- identificación de la unidad
- masa bruta nominal de la unidad en kilos
- dimensiones de la unidad: longitud x anchura (ambas en metros)
- masa nominal por unidad de superficie, en gramos por metro cuadrado, determinado de acuerdo con la norma UNE-EN ISO 9864:2005.
- tipo de polímero principal

- clasificación del producto, empleando los términos de la norma UNE-EN ISO 10318:2006.

Además, debe disponer de medios para su identificación en el momento de la instalación, aunque ya no esté contenido en el embalaje original, para ello se marcará de forma fácilmente legible y duradera, sobre el propio producto, el nombre y el tipo de producto, a intervalos regulares cada 5 m como máximo.

El solapo de los geotextiles será de, al menos, 10 cm si la unión se realiza por cosido o calor; si no, el solapo será de 25 cm.

3.2.32.2 GEOMEMBRANAS.

Las principales características exigibles a las geomembranas son:

1. Dimensionales:

Espesor (UNE-ISO 4593:2010), peso específico, ancho, rectitud y planeidad, y el aspecto.

2. Mecánicas:

Resistencia a tracción (UNE 104 300): resistencia a la rotura, alargamiento en rotura y módulo de elasticidad, resistencia a punzonamiento (UNE 104 300), al desgarrado (UNE 104 300) y al impacto dinámico (UNE 104 300), adherencia entre capas, perforación por raíces, y resistencia de las uniones.

3. Térmicas:

Estabilidad al calor y doblado a bajas temperaturas (UNE 104 300).

4. Durabilidad:

Resistencia al ozono, envejecimiento artificial acelerado y térmico, migración de plastificantes y estabilidad dimensional.

5. Comportamiento:

Resistencia al betún y a agentes químicos, almacenamiento de agua potable, extracción de aditivos por el agua, absorción de agua (UNE 53028), y resistencia a microorganismos.

Las Normas que hacen referencia a la impermeabilización de embalses y en las que se exigen las características que deben cumplir las láminas y se definen los métodos de ensayo correspondientes son: UNE 53-402 "Plásticos", UNE 53-586 "Elastómeros", UNE 104-421 "Materiales sintéticos", UNE 104-423 "Materiales sintéticos", UNE 104-304 "Materiales sintéticos".

Control de calidad de ejecución:

- Comprobación de la estanqueidad de la soldadura mediante el ensayo de aire a presión según la norma UNE 104481-3-2
- Ensayo de pelado sobre soldaduras por termofusión (norma UNE 104304:2015 y UNE 104425:2001)
- Ensayo de espesor total de soldadura (Anexo B de la norma UNE 10 425 y apartado 7.2.1 de la norma UNE 10 427)
- Ensayo de Vacío (Norma UNE 104425:2001 Anexo C)

La lámina estará constituida por resina de polietileno de alta densidad obtenida de un proceso de polimerización del etileno a baja presión siguiendo la norma DIN 16776. El espesor medido en muestras aleatorias no descenderá en ningún caso bajo el 90% del valor nominal. La medida obtenida en al menos 20 muestras no será nunca inferior al valor nominal.

La fijación a obras de fábrica de hormigón a construir se efectuará mediante pletina embutida en la obra de fábrica y contrapletina de acero galvanizado. La pletina dispondrá de tornillería de acero inoxidable cada 10 cm de desarrollo, encima se colocarán las láminas de geotextil, la lámina de Pehd y una junta de EPDM, la contrapletina se colocará sobre el conjunto apretándolo con tuercas de acero inoxidable.

En obra se efectuarán los ensayos específicos tipo "Peel Test" para confirmar la calidad de la soldadura sobre la superficie del perfil. Al término del ensayo, el aire es liberado desde el extremo opuesto de la soldadura para asegurar que se comprueba la totalidad del tramo.

Complementariamente al test anterior y dentro del programa de control de calidad de la instalación, se realizan ensayos destructivos tipo Peel-tests, sobre muestras de láminas extraídas cada 160 m, además de los necesarios ensayos Peel al inicio de cada turno de soldadura y en general cada 4-5 horas de operación de cada máquina.

Características de la lámina de PE de alta densidad:

Espesor (mm)	2,0 mm
Densidad (kg/m ³)	≥940
Índice de fluidez (gr/10 min)	≤0,5
Negro de carbón (% peso)	≥2,0%
Resistencia al límite elástico (N/mm ²)	≥17
Alargamiento al límite elástico (%)	≥10
Resistencia a la rotura (N/mm ²)	≥35
Alargamiento a la rotura (%)	≥700
Resistencia al desgarro (N)	≥200
Resistencia a la perforación (N)	≥400
Contenido en negro de Carbono (%)	≥2
Dispersión en negro de Carbono	≤4
Estabilidad dimensional (cada dirección)(%)	±2
Resistencia a la corrosión (h)	≥1500

3.2.33 ESPECIFICACIÓN PARA SOLDADURA POR EXTRUSIÓN.

La presente especificación debe ser aplicada para todos aquellos proyectos de impermeabilización en los campos hidráulico o control de la polución en los que fuese necesaria la soldadura por extrusión de Geomembranas.

Se cumplirá con las siguientes Normas:

- DIN 16726 Ensayo de Geomembranas Flexibles.
- DIN 16776 Material base para Geomembrana de Polietileno.
- DIN 18195 Sellado Estructural.
- DIN 1910 Soldadura de Plásticos.

La soldadura por extrusión puede ser de tres tipos diferentes:

- a) Extrusión monolítica con una banda de soldadura de 40 mm. de ancho aproximadamente.
- b) Extrusión doble con canal central de ensayo con dos bandas de soldadura de 15 mm. de ancho cada una a ambos lados de un hueco central vacío de 5 mm. de ancho, destinado al ensayo con aire a presión.
- c) Cordón de soldadura por Extrusión de ancho mínimo 5 veces el espesor de las láminas al unir sobre cada uno de los bordes.

3.2.34 ESPECIFICACIÓN PARA SOLDADURA POR VULCANIZACIÓN.

La unión de las láminas de Caucho EPDM se realizará mediante vulcanización, sin el empleo de adhesivos, de forma similar a la unión llevada a cabo en fábrica. Los bordes a soldar deberán estar limpios de polvo o incrustaciones y completamente secos.

Este proceso de unión mediante vulcanización se efectuará de la siguiente forma; se solapan las láminas a unir, se interpone una cinta sin vulcanizar especialmente formulada, se aporta presión y calor sobre la zona a unir, utilizando para ello maquinaria automática, durante un tiempo determinado.

3.2.35 MORTERO PARA ACABADOS IMPERMEABLES.

Es una mezcla preparada de cemento modificado y áridos seleccionados que al mezclar con el agua forma un mortero idóneo para el rebozado o acabamiento de toda clase de paramentos, para su total impermeabilidad y carencia de fisuras por retracción.

Las características técnicas son las siguientes:

1. Resistencia mecánica a compresión a los 20 días de 100 a 150 kg/cm² (probetas cúbicas 10*10*10 cm).

2. Resistencia mecánica a flexotracción a los 20 días de 25 a 30 kg/cm² (probetas prismáticas 4*4*16 cm).
3. Resistencia mecánica a tracción a los 20 días de 15 a 20 kg/cm² (probetas tipo ASTM C-190).

Las superficies aplicar deberán de estar limpias de polvos u otra suciedad, así como de materiales antiadherentes (grasas, aceites, etc.). Conviene que las superficies sean ligeramente rugosas. Sobre hormigón encofrado deberá aplicarse en dos capas, la primera muy fina o delgada y la segunda cuando la anterior se haya endurecido suficientemente.

Las superficies porosas o absorbentes deberán de estar húmedas antes de aplicar el mortero. El amasado se realizará con una proporción de 8 l. de agua por cada 50 kg de mortero y se aplicará con un espesor medio de 1 cm.

3.2.36 RESINA EPOXI-BREA.

Para recubrimientos impermeables se empleará una resina epoxy, formada por una combinación de resinas epoxy y breas en dos componentes excepto de disolventes.

Una vez que la resina ha vulcanizado se transforma en una lámina de protección flexible e impermeable, resistente a los agentes químicos agresivos. Será resistente a la abrasión, a la intemperie, al envejecimiento, a las raíces, soportando las posibles fisuras posteriores del soporte hasta a un espesor de 0,2 mm.

Aproximadamente la dosificación será de 1,6 kg/m² por cada mm de espesor.

Los codos, ampliaciones o reducciones, uniones en té y los manguitos, bien sean acabadas en extremo liso o en brida se suministrarán en fundición dúctil (hasta DN 500, incluido) o se realizarán en calderería, teniendo en cuenta las dimensiones del diámetro exterior de los tubos y pudiendo utilizar cualquier tipo de unión (flexible o rígida) según los planos de proyecto.

UNIONES

Las uniones de los tubos y accesorios podrán ser flexibles o rígidas. En el primer caso, la unión se realizará por medio de un manguito con junta elastomérica y vendrá convenientemente montada en el tubo procedente de fábrica. Dichas uniones podrán ser resistentes a los esfuerzos axiales o no, por lo que deberá detallarse en cada caso. Las uniones flexibles también podrán ser uniones mecánicas de abrazadera (tipo Arpol). Las uniones rígidas serán embridadas, integrales o locas.

Tanto en un caso como en otro, para sus requisitos de ensayo se aplicará lo detallado en el apartado #7 de la Norma UNE-EN ISO 23856:2022.

La desviación angular, es decir el ángulo entre los ejes de dos tubos y/o accesorios conectados entre sí, máxima en juntas flexibles deberá ser dada por el fabricante.

3.2.37 TUBERÍAS.

3.2.37.1 TUBERÍAS DE ACERO HELICOIDAL

NORMATIVA

Las especificaciones técnicas de los sistemas de canalizaciones en acero helicoidal se adecuarán a lo recogido en las Normas UNE-EN 10025:2020 para los aceros para tubería.

Para el proceso de fabricación de los tubos de acero soldados se seguirán las prescripciones establecidas para ello en la Norma UNE-EN 10224:2003/A1:2006.

El procedimiento de soldadura deberá estar cualificado según UNE-EN ISO 15614-1:2018

Los soldadores deberán estar cualificados de acuerdo a UNE-EN ISO 9606-1:2017

Las tuberías de acero empleadas en el proyecto serán con extremos abocardados; cilíndricos o esféricos según indicación de la Dirección Facultativa. Para ello se seguirán las prescripciones establecidas en la norma AWWA C200/05.

Para la aplicación de revestimientos de protección interior y exterior se seguirán las condiciones establecidas en las normas DIN 30670:2012 así como AWWA C.210/15 y AWWA C.222/08

TUBOS

La fecha de fabricación de los tubos no será superior a dos meses desde la firma del contrato, pudiendo la D.O modificar a su criterio esta fecha.

Los tubos se fabricarán en acero y vendrán definidos por el tipo de acero, el diámetro exterior (mm) y el espesor (mm) según los criterios marcados por la norma EN UNE-EN 10224:2003/A1:2006. El fabricante deberá suministrar información adicional sobre la presión de prueba (kg/cm²) y el peso del tubo (kg/m)

Los datos facilitados por el fabricante serán, al menos, los siguientes:

- CERTIFICADO DE MATERIALES, que incluirá lo siguiente:
 - Tipo de acero.
 - Número de colada y bobina.
 - Composición química.
 - Características mecánicas.
 - Peso.
- CERTIFICADO DE FABRICACIÓN, que incluirá lo siguiente:
 - Certificación pruebas de presión interior.
 - Certificado de soldaduras según las normas del Pliego.
 - Certificado de marcado CE y declaración de prestaciones
- LISTADO DE EMBARQUE (PACKING-LIST), que incluirá lo siguiente para cada tubo:

- Longitud de cada tubo.
- Peso del tubo desnudo.
 - Peso del tubo con tratamiento anticorrosión
 - Espesor del tubo.

El tipo de acero será alguno de los que se detalla en las siguientes tablas:

Tabla 6 – Características mecánicas – Características del ensayo de tracción a temperatura ambiente para los tipos de acero S235 a S500

Designación		Límite elástico mínimo R_{eH}^a MPa									Resistencia a la tracción R_m^a MPa				
		Espesor nominal mm									Espesor nominal mm				
Designación simbólica	Designación numérica	≤ 16	> 16 ≤ 40	> 40 ≤ 63	> 63 ≤ 80	> 80 ≤ 100	> 100 ≤ 150	> 150 ≤ 200	> 200 ≤ 250	> 250 ≤ 400	< 3	≥ 3 ≤ 100	> 100 ≤ 150	> 150 ≤ 250	> 250 ≤ 400
S235JR	1.0038	235	225	215	215	215	195	185	175	165	360 a 510	360 a 510	350 a 500	340 a 490	330 a 480
S235J0	1.0114														
S235J2	1.0117														
S275JR	1.0044	275	265	255	245	235	225	215	205	195	430 a 580	410 a 560	400 a 540	380 a 540	380 a 540
S275J0	1.0143														
S275J2	1.0145														
S355JR	1.0045	355	345	335	325	315	295	285	275	265	510 a 680	470 a 630	450 a 600	450 a 600	450 a 600
S355J0	1.0553														
S355J2	1.0577														
S355K2	1.0596														
S460JR ^b	1.0507	460	440	420	400	390	390	-	-	-	-	550 a 720	530 a 700	-	-
S460J0 ^b	1.0538														
S460J2 ^b	1.0552														
S460K2 ^b	1.0581														
S500J0 ^b	1.0502	500	480	460	450	450	450	-	-	-	-	580 a 760	560 a 750	-	-

a Para chapas, bandas y planos anchos con anchura ≥ 600 mm, aplica la dirección transversal (t) a la dirección de laminación. Para todos los demás productos, los valores aplican para la dirección paralela (l) a la dirección de laminación. En el caso de chapas utilizadas para la fabricación de chapas impresas laminadas en caliente, los valores de alargamiento únicamente aplican a la chapa base y no a las chapas finales impresas laminadas en caliente.

b Aplicable solo para productos largos.

API 5L:2000	Resistencia mín. a la tracción R_m (N/mm ²)	Límite elástico mínimo L_{emin} (N/mm ²)
A 25	310	172
A	331	207
gr.B	414	241
X 42	414	290
X 46	434	317
X 52	455	359
X 56	490	386
X 60	531	448
X 65	531	448
X 70	565	483

El diámetro exterior, conforme a la Normas API 5L:2000 y prEN 10224:1998, será alguno de los detallados en la siguiente tabla:

DIÁMETROS (mm)	
406,4	1.270,0
457,0	1.321,0
508,0	1.422,0
559,0	1.524,0
610,0	1.626,0
660,0	1.727,0
711,0	1.829,0
762,0	1.930,0
813,0	2.032,0
864,0	2.134,0
914,0	2.235,0
1.016,0	2.337,0
1.067,0	2.438,0
1.118,0	2.540,0
1.168,0	2.642,0
1.219,0	2.743,0

Con unas tolerancias permitidas de:

$\pm (0,005d+1)$ mm, para diámetros exteriores entre 200 y 1000 mm

6 mm, para diámetros exteriores superiores a 1000 mm

Las medidas del diámetro exterior medio deben realizarse utilizando un circómetro en el que se lea directamente el diámetro en función de la longitud de la circunferencia, con una precisión mínima de 0,1 mm.

Para tubos con espesor de pared mayor o igual a $0,01 d_{ext}$, la diferencia de la forma circular no excederá del 1%, es decir, un ovalado máximo del 2%.

Los espesores de pared serán solicitados dentro del rango ofertado por el fabricante, siempre y cuando satisfagan lo prescrito en el documento de proyecto.

Las tolerancias para los espesores de pared se adecuarán a lo detallado en la siguiente tabla:

D ext (mm)	Tolerancias(mm)
hasta 3 mm	+0,30-0,25
de 3 a 10 mm	+0,45-0,35
Más de 10 mm	-0,50

La longitud del tubo procedente de fábrica, será generalmente de 13,5 m, debiendo ser el 90% de la cantidad de los tubos suministrados más largos que el 75% de la longitud de fabricación acordada, pero ningún tubo más corto que el 50% de la longitud de fabricación. La medida prescrita se cumplirá con una diferencia de ± 500 mm. Si el proyecto lo requiere se podría ir a tubos de hasta 18m.

Los tubos no podrán ser acopiados en ningún caso a menos de 20km del mar para evitar la contaminación por ambiente salino.

En los pesos de los tubos, que serán detallados por el fabricante, serán admisibles las siguientes diferencias: +12-8% para un tubo suelto o ± 10 -5% para una carga de vagón de, por lo menos, 10 toneladas.

No se podrá transportar de manera telescópica la tubería para garantizar el correcto estado de los revestimientos. No se podrán apilar las tuberías por encima de 2 alturas en diámetros de 1420 y 1620; 3 alturas para 1016 y 1220 y 4 alturas para diámetros menores

En los métodos de ensayo para la prueba de estanqueidad se seguirá el apartado #6 de la Norma DIN 1626-2.

PIEZAS ESPECIALES

Todas las piezas especiales se ejecutarán en obra mediante corte y soldado de los propios tubos u otras piezas especiales que hayan sido elaboradas en calderería. Dichas piezas deberán revestirse en obra con una capa de polietileno en

frío y/o pintura epoxi alimentaria, para mantener las características de protección de la conducción, con la misma garantía que la tubería.

UNIONES

La unión, tanto de tubos como de accesorios, será con una soldadura a solape (interior siempre que sea posible). Los tubos se suministrarán con la junta abocardada esférica o cilíndrica a criterio de la Dirección Facultativa. Se realizará inspección en obra mediante líquidos penetrantes del 100% de uniones. En los diámetros inferiores a 813 mm, el abocardado macho podrá disponer de una cámara de aire para permitir la soldadura exterior sin dañar el revestimiento interior del tubo.

REVESTIMIENTO INTERIOR DE LA TUBERÍA

El revestimiento interior de la tubería será a base de poliuretano bi-componente en espesor mínimo garantizado de 500 micras, de color azul (aprox. Ral 5022) o blanco (aprox. Ral 9010). Deberá poseer acreditación del cumplimiento de la norma DIN EN 10290 y AWWA C-222. Desde el punto de vista sanitario, deberá poseer acreditación del cumplimiento de todo lo estipulado en el RD 847/2011 y en el Reglamento de la UE nº 10/2011. Éste será aplicado según la Norma AWWA C-222/08. Como alternativa cuando la dirección de obra lo autorice podrá sustituirse por 400micras de epoxi alimentario aplicado según la norma AWWA C-210/15.

Aplicación de los revestimientos:

La aplicación de los revestimientos se llevará a cabo siguiendo estrictamente las instrucciones documentadas del fabricante. La especificidad de estas instrucciones deberá formar parte del Procedimiento General de aplicación. Se granallará la tubería hasta el grado de limpieza SA 2, según la norma sueca SIS-05-5900 (o EN ISO 8501-1). El aplicador, debido a la especificidad técnica de estos productos, deberá demostrar experiencia suficiente en la aplicación de este tipo de revestimientos con al menos 150.000m² de superficie revestidos.

El revestimiento, tendrá un aspecto uniforme, no permitiéndose goterones, descolgadas, que afecten a tal uniformidad.

El revestimiento de los tubos en fábrica se realizará en toda su longitud en el interior a excepción de la zona abocardada (cuando no disponga de manguito termorresistente para soldadura exterior).

En caso de requerirse más de una capa, esta será aplicada húmedo sobre húmedo, en continuo, dentro de los parámetros de tiempos y temperaturas marcados por el fabricante.

El espesor de película húmeda, cuando debe ser medido, se controlará según indica la norma UNE-EN ISO 2808.

No se utilizará ningún disolvente en la aplicación. Solamente para la limpieza de los equipos, al término de su uso, y con el disolvente recomendado por el fabricante.

REVESTIMIENTO EXTERIOR DE LA TUBERÍA

El revestimiento exterior de la tubería estará formado por polietileno de media densidad, extruido en caliente y en tres capas, con un espesor mínimo de 3 mm. No se admitirá que el material de base provenga de una anterior utilización.

El proceso de revestimiento exterior será el siguiente (según norma DIN 30670/12):

Se granallará la tubería hasta el grado de limpieza SA 2, según la norma sueca SIS-05-5900. Se calentará la tubería hasta la temperatura necesaria para que la aplicación sea correcta. Se imprimirá con revestimiento electrostático de epoxi en polvo hasta alcanzar un espesor medio de 100 micras.

Se aplicará un adhesivo (copolímero de etileno) mediante la extrusión de masa fundida. Se aplicará el polietileno sobre el adhesivo fundido mediante la

extrusión lateral del mismo. Se enfriará la tubería controladamente y se limpiarán los extremos.

DOSSIER DE CALIDAD

Se adjuntará un Dossier de calidad completo que incluya la siguiente documentación:

- Packing list de tubería entregada
- Certificado de fabricación de tubería desnuda tipo 3.1 según EN 10204
- Marcado CE y declaración de prestaciones
- Certificado de aplicación de revestimiento interior y exterior tipo 3.1 según EN 10204
- WPS y PQR de la soldadura
- Certificado 3.1 de las bobinas suministrado por el fabricante
- Certificados consumibles y de materias primas de revestimiento

MARCADO DE LA TUBERÍA

Cada tubería debe ir marcada al menos en uno de los extremos donde se incluya:

- Fabricante de la tubería
- Norma de fabricación
- Diametro x Espesor
- Código de la tubería
- Longitud de la tubería

3.2.37.2 TUBERÍAS DE POLICLORURO DE VINILO INTERIOR LISO, EXTERIOR CORRUGADO.

APLICACIÓN

Son objeto de este apartado las tuberías de PVC corrugado para usos de transporte de agua en lámina libre. Se considerará una rigidez circunferencial específica mayor de 8 KN/m² y longitud de los tubos de 3 a 6 metros para todas las tuberías de este tipo incluidas en el proyecto.

NORMATIVA

- EN 13476-1
- UNE-EN 1295-1:2021
- UNE 53331:2021
- UNE-EN 1401-1:2020
- UNE 53994-2000 EX
- DIN 16961-2:2018-08

FABRICACIÓN Y CARACTERÍSTICAS DE LOS TUBOS Y ACCESORIOS

La fecha de fabricación de los tubos no será superior a dos meses desde la firma del contrato, pudiendo la D.O modificar a su criterio esta fecha.

La fabricación de los tubos se realizará mediante extrusión y las de las piezas especiales cuando sean de PVC mediante inyección de moldes. De no ser así se deberá notificar el método de fabricación a la empresa SEIASA, dicha empresa notificará si acepta o no acepta el método de fabricación propuesto.

No deben añadirse como aditivos sustancias plastificantes ni utilizarse estos aditivos en cantidades tales que puedan dar lugar a elementos tóxicos, que puedan provocar crecimientos microbianos, perjudicar el proceso de unión o afectar desfavorablemente a las propiedades físicas, químicas o mecánicas del material, especialmente en lo que se refiere a largo plazo y a impactos.

Los materiales empleados en la construcción del tubo no deben ser solubles en el agua ni darle sabor u olor o modificar sus características.

En general en la fabricación de tubos y/o piezas especiales no se debe utilizar material reprocesado, excepto cuando este provenga del propio proceso de fabricación o de ensayos que se realicen en fábrica, siempre que los mismos hayan sido satisfactorios

Se considerará la siguiente serie de diámetros nominales: 110, 125, 140, 160, 200, 250, 315, 400, 500.

DATOS QUE FACILITARÁ EL FABRICANTE

Los tubos tendrán que llevar el siguiente marcado mínimo, que deberá ser fácilmente legible. Las identificaciones deben realizarse en intervalos no mayores de 1 m., debiendo hacerse por impresión, proyección o conformado en el tubo directamente de forma que no sea origen de grietas u otros fallos.

- Nombre del suministrador, fabricante o nombre comercial
- Fecha de fabricación (mes y año)
- Número de lote
- Tipo de material
- Diámetro nominal DN
- Presión nominal PN
- Espesor nominal, e no necesariamente en piezas especiales
- Marca de calidad, en su caso.

JUNTAS, UNIONES Y ACCESORIOS

El Contratista está obligado a presentar, cuando lo exija la D.O, planos y detalles de las juntas, tipos de uniones que se van a realizar y accesorios de acuerdo con las prescripciones de este Pliego, así como las características de los materiales, elementos que las forman y descripción de su montaje o ejecución.

JUNTAS-UNIONES

Las uniones entre tubos serán mediante copa y junta elástica montada en el cabo del tubo. Estas mismas uniones se consideran para el tubo y las piezas especiales, codos...)

Se considera en este caso la unión del tubo que forma la tubería con el tubo que forma el colector mediante el sistema de clip elastomerito Sanecor o similar.

ENSAYOS DE FÁBRICA

La D.O, por la vía de sus representantes, se reserva el derecho de inspeccionar en fábrica tanto los materiales como el proceso de fabricación y el control de calidad que realiza el fabricante. Si existiera algún impedimento para llevar a cabo esta función inspectora de la D.O, por motivos de secreto industrial o de otros, el fabricante estará obligado a manifestarlo por escrito en su oferta de suministro.

El proveedor clasificará el material por lotes homogéneos de 200 unidades antes de los ensayos, a no ser que el D.O autorice expresamente la formación de lotes de mayor número.

El D.O, o su representante autorizado, escogerá los tubos, piezas especiales o accesorios que habrán de probarse. Para cada lote de 200 unidades o fracción de lote, si no se llega en la partida o pedido al número citado, se tomará el menor número de unidades que permita realizar la totalidad de los ensayos

Los tubos que no satisfagan las condiciones generales, así como las pruebas fijadas para cada tipo de tubo y las dimensiones y tolerancias definidas en este Pliego, serán rechazados. Cuando una muestra no satisfaga una prueba se repetirá esta misma sobre dos muestras más del lote ensayado. Si también falla una de estas pruebas, se rechazará el lote ensayado, aceptándose si el resultado de ambas es bueno.

Podrán suprimirse total o parcialmente los ensayos de fábrica, en el caso de que la fabricación de los productos esté amparada por alguna "Marca de calidad", concedida por una entidad independiente al fabricante y de solvencia técnica a juicio del D.O. Se entiende por marca de calidad aquella denominación que pueda garantizar que el producto cumpla las condiciones de este pliego por constatación periódica de que en la fábrica efectúa un adecuado control de calidad mediante ensayos y pruebas sistemáticos.

3.2.37.3 TUBERÍAS DE POLICLORURO DE VINILO NO PLASTIFICADO (PVC-U).

LIMITACIONES Y APLICACIÓN

Todas las operaciones se habrán de realizar de acuerdo con las presentes prescripciones, con las alineaciones, cotas y dimensiones indicadas a los planos y con lo que en particular ordene el Ingeniero Director de las obras.

No son objeto concreto de este artículo los tubos de PVC-U para instalaciones de desagüe y de saneamiento en el interior del recinto de edificios o de instalaciones industriales.

NORMATIVA

- UNE-EN ISO 1452-1:2010
- UNE-EN ISO 1452-2:2010
- UNE-EN ISO 1452-3:2011
- UNE EN 1452-1: Generalidades
- UNE EN 1452-2: Tubos
- UNE EN 1452-3: Accesorios.
- UNE EN 1452-4: Válvulas y equipo auxiliar.
- UNE EN 1452-5: Aptitud al uso del sistema.
- UNE EN 1452-6: Práctica recomendada de instalación
- UNE EN 1452-7: Guía para la evaluación de la conformidad
- UNE EN 545: Accesorios de fundición.
- UNE EN 805: Prueba de tubería instalada

FABRICACIÓN Y CARACTERÍSTICAS DE LOS TUBOS Y ACCESORIOS

La fecha de fabricación de los tubos no será superior a dos meses desde la firma del contrato, pudiendo la D.O modificar a su criterio esta fecha.

La fabricación de los tubos se realizará mediante extrusión y las de las piezas especiales cuando sean de PVC mediante inyección de moldes. De no ser así se deberá justificar y notificar el método de fabricación a la empresa SEIASA, dicha empresa notificará la aceptación o denegará la aceptación del método de fabricación.

No deben añadirse como aditivos sustancias plastificantes ni utilizarse estos aditivos en cantidades tales que puedan dar lugar a elementos tóxicos, que puedan provocar crecimientos microbianos, perjudicar el proceso de unión o afectar desfavorablemente a las propiedades físicas, químicas o mecánicas del material, especialmente en lo que se refiere a largo plazo y a impactos.

Los materiales empleados en la construcción del tubo no deben ser solubles en el agua ni darle sabor u olor o modificar sus características.

En general en la fabricación de tubos y/o piezas especiales no se debe utilizar material reprocesado, excepto cuando este provenga del propio proceso de fabricación o de ensayos que se realicen en fábrica, siempre que los mismos hayan sido satisfactorios.

Los tubos vendrán definidos por el diámetro nominal, la serie de tubo, la clase de presión y el color (gris, azul o crema).

El diámetro nominal del tubo de sección circular deberá coincidir con el diámetro externo, debiendo suministrar el fabricante además los espesores de pared y la longitud del tubo.

El diámetro exterior nominal y su tolerancia deberán cumplir lo detallado en la siguiente tabla:

Dn ext (mm)	Tolerancias (mm)	
	dem 1)	Ovalación
63	0,3	0,8
75	0,3	0,9
90	0,3	1,1
110	0,4	1,4
125	0,4	1,5
140	0,5	1,7
160	0,5	2,0
180	0,6	2,2
200	0,6	2,4

Dn ext (mm)	Tolerancias (mm)	
	dem 1)	Ovalación
225	0,7	2,7
250	0,8	3,0
280	0,9	3,4
315	1,0	3,8
355	1,1	4,3
400	1,2	4,8
450	1,4	5,4
500	1,5	6,0
560	1,7	6,8
630	1,9	7,6

1) La tolerancia es conforme con el grado C de la ISO 11922-1:1997 para $d_n > 50$, y se expresa en la forma 0^x mm, donde x es el valor de la tolerancia. La ovalación se expresa como la diferencia entre los valores mayor y menor del diámetro exterior en una sección recta del tubo (es decir, $d_{em\acute{a}x} - d_{em\acute{m}n}$), y es aplicable sólo antes del almacenamiento.

Las medidas del diámetro exterior medio deben realizarse utilizando un circómetro en el que se lea directamente el diámetro en función de la longitud de la circunferencia, con una precisión mínima de 0,1 mm.

Los espesores de pared mínimos admisibles para los tubos son los que se indican a continuación:

dn	Espesor (mm)1)				
	PN6 (S 20)	PN8 (S 16)	PN10 (S 12,5)	PN12,5 (S 10)	PN16 (S8)
75(2)	2,3	2,9	3,6	4,5	5,6
90(2)	2,8	3,5	4,3	5,4	6,7
110	2,7	3,4	4,2	5,3	6,6
125	3,1	3,9	4,8	6,0	7,4
140	3,5	4,3	5,4	6,7	8,3
160	4,0	4,9	6,2	7,7	9,5
180	4,4	5,5	6,9	8,6	10,7

dn	Espesor (mm)1)				
	PN6 (S 20)	PN8 (S 16)	PN10 (S 12,5)	PN12,5 (S 10)	PN16 (S8)
200	4,9	6,2	7,7	9,6	11,9
225	5,5	6,9	8,6	10,8	13,4
250	6,2	7,7	9,6	11,9	14,8
280	6,9	8,6	10,7	13,4	16,6
315	7,7	9,7	12,1	15,0	18,7
355	8,7	10,9	13,6	16,9	21,1
400	9,8	12,3	15,3	19,1	23,7
450	11,0	13,8	17,2	21,5	26,7
500	12,3	15,3	19,1	23,9	29,7
560	13,7	17,2	21,4	26,7	-
630	15,4	19,3	24,1	30,0	-

1. Presiones nominales basadas en el coeficiente de servicio (diseño) C = 2,0.
2. Las series S de tubo y el coeficiente de servicio (diseño, C= 2,5) son diferentes para los DN 75 y 90 mm). Ver Norma ISO 1452-2:2009.
3. La presión nominal (en materiales plásticos se corresponde con la presión hidrostática admisible, en bar, para el transporte de agua a 20 °C a largo plazo, 50 años), la serie del tubo (número dimensional) y el esfuerzo de diseño, σ_s , están relacionados por la ecuación siguiente:

$$[PN] = \frac{10 \cdot \sigma_s}{[S]}$$

Para los tubos de PVC-U, σ_s se calcula a partir del cociente entre un valor del MRS \geq 25 (resistencia mínima requerida, expresada en megapascales, MPa) y el coeficiente global de diseño C (2,0 para diámetros superiores a 90 mm), es decir de 12,5 MPa.

Las tolerancias para los espesores de pared se adecuarán a lo detallado en la tabla 3 de la Norma UNE EN 1452-2:1999.

La longitud nominal del tubo será preferentemente de 6 m, aunque podrá suministrarse con otra longitud si así lo estima oportuna la Dirección de Obra.

En los métodos de ensayo para la determinación de las características mecánicas, físicas y químicas del tubo se seguirán los apartados #8, 9 y 10 respectivamente, de la Norma UNE 1452-2:1999.

DATOS QUE FACILITARÁ EL FABRICANTE

Los tubos tendrán que llevar el siguiente marcado mínimo, que deberá ser fácilmente legible. Las identificaciones deben realizarse en intervalos no mayores de 1 m., debiendo hacerse por impresión, proyección o conformado en el tubo directamente de forma que no sea origen de grietas u otros fallos

- Nombre del suministrador, fabricante o nombre comercial
- Fecha de fabricación (mes y año)
- Número de lote
- Tipo de material
- Diámetro nominal DN
- Presión nominal PN
- Espesor nominal, e no necesariamente en piezas especiales
- Referencia a la norma UNE EN 1452:2000
- Marca de calidad, en su caso.

En el caso de piezas de pequeño tamaño menor DN 250 mm, es suficiente con marcar en ellas la identificación siguiente:

- Identificación del fabricante
- Tipo de material
- Diámetro nominal DN
- Presión nominal PN
- Los restantes identificadores figuraran en una etiqueta adjunta al suministro

Deberá estar marcado por el fabricante mediante una raya la longitud de tubería que deberá introducirse en la campana en caso de uniones encoladas o por junta elástica.

JUNTAS, UNIONES Y ACCESORIOS

El Contratista está obligado a presentar, cuando lo exija la D.O, planos y detalles de las juntas, tipos de uniones que se van a realizar y accesorios de acuerdo con las prescripciones de este Pliego, así como las características de los materiales, elementos que las forman y descripción de su montaje o ejecución.

JUNTAS

En la elección del tipo de junta de la unión embridada se tendrá en cuenta:

- las solicitudes a que tiene que ser sometida.
- la agresividad del terreno y del fluido y de otros agentes que puedan alterar los materiales que formen la junta.
- el grado de estanqueidad requerido.

Las juntas tienen que ser diseñadas para cumplir las siguientes condiciones:

- Resistir los esfuerzos mecánicos sin debilitar la resistencia de los tubos.
- No producir alteraciones apreciables en el régimen hidráulico de la tubería.
- Durabilidad de los elementos que la componen ante las acciones agresivas externas e internas.
- Estanqueidad de la unión a la presión de prueba de los tubos.

UNIONES

Las tuberías de PVC-U deberán unirse mediante una de las siguientes uniones:

- Uniones encoladas
- Unión elástica con anillo elastomérico
- Unión mecánica (Gibault, Arpol etc.)
- Uniones con bridas (metálicas)

Las uniones encoladas solo serán permitidas para diámetros menores de 50 mm. Si el proyecto no especifica el tipo de unión a aplicar, se aplicará el tipo de unión elástica como unión por defecto, cualquiera de las otras uniones deberá ser aprobada por la D.O.

Los extremos de los tubos pueden ser de tres formas:

- Extremo recto para unión de manguitos dobles
- Extremo con embocadura para unión por encolado
- Extremo con embocadura para unión con junta elástica.

ACCESORIOS

Los accesorios podrán ser de PVC siempre y cuando estos permitan ser unidos mediante junta elástica, fundición con junta especial para PVC o incluso de calderería.

Para instalación de ventosas se utilizará:

- Ventosas de diámetro nominal igual o menor de dos pulgadas: collarín metálico
- Ventosas de 3 pulgadas o superior: tes de calderería o fundición

Los accesorios de PVC deberán estar fabricados por moldeo por inyección, de acuerdo a la Norma UNE-EN ISO 1452-3:2011, mientras que los accesorios de fundición se adecuarán a lo recogido en la Norma UNE-EN 545:2011 para unión al PVC. La normativa que regirán los accesorios de calderería será de acuerdo a lo indicado en este pliego de condiciones.

Sólo se utilizarán piezas especiales realizadas en calderería, que cumplirán con lo especificado en el correspondiente capítulo del Pliego dedicado a las piezas especiales en calderería y tuberías de acero, además estas piezas de calderería en cuanto a dimensiones y timbraje deberán ser acordes con la tubería en que se colocan.

ENSAYOS DE FÁBRICA

La D.O, por la vía de sus representantes, se reserva el derecho de inspeccionar en fábrica tanto los materiales como el proceso de fabricación y el control de calidad que realiza el fabricante. Si existiera algún impedimento para llevar a cabo esta función inspectora de la D.O, por motivos de secreto industrial o de otros, el fabricante estará obligado a manifestarlo por escrito en su oferta de suministro.

El proveedor clasificará el material por lotes homogéneos de 200 unidades antes de los ensayos, a no ser que el D.O autorice expresamente la formación de lotes de mayor número.

El D.O, o su representante autorizado, escogerá los tubos, piezas especiales o accesorios que habrán de probarse. Para cada lote de 200 unidades o fracción de lote, si no se llega en la partida o pedido al número citado, se tomará el menor número de unidades que permita realizar la totalidad de los ensayos

Los tubos que no satisfagan las condiciones generales, así como las pruebas fijadas para cada tipo de tubo y las dimensiones y tolerancias definidas en este Pliego, serán rechazados. Cuando una muestra no satisfaga una prueba se repetirá esta misma sobre dos muestras más del lote ensayado. Si también falla una de estas pruebas, se rechazará el lote ensayado, aceptándose si el resultado de ambas es bueno.

Podrán suprimirse total o parcialmente los ensayos de fábrica, en el caso de que la fabricación de los productos esté amparada por alguna "Marca de calidad", concedida por una entidad independiente al fabricante y de solvencia técnica a juicio del D.O. Se entiende por marca de calidad aquella denominación que pueda garantizar que el producto cumpla las condiciones de este pliego por constatación periódica de que en la fábrica efectúa un adecuado control de calidad mediante ensayos y pruebas sistemáticos.

3.2.37.4 TUBERÍAS CORRUGADAS DE PVC.

Las especificaciones técnicas de los sistemas de canalizaciones con tuberías corrugadas de PVC cumplirán el Proyecto de Norma Europeo prEN 13476 (Tuberías estructuradas de materiales termoplásticos para aplicaciones de saneamiento enterrado sin presión) y el Documento Idoneidad Técnica del Instituto de Ciencias de la construcción de Eduardo Torroja.

TUBOS

Los tubos se suministran con ranuras en el valle del corrugado, a lo largo de un arco de 220º, los tubos hasta 200 mm pueden suministrarse con ranurado total (360º). Los tubos de \varnothing 200mm y superiores pueden suministrarse con ranurado únicamente en un arco de 108º.

El diámetro nominal del tubo de sección circular deberá coincidir con el diámetro externo, debiendo suministrar el fabricante además los espesores de pared y la longitud del tubo. El diámetro exterior nominal se detalla en la siguiente tabla:

DN ext (mm)	D int (mm)
150	148,5
200	193,3
250	242,3
300	287,0
400	388,0
500	490,0
600	585,0
800	775,0
1000	968,0

La longitud nominal del tubo será preferentemente de 6m, aunque podrá suministrarse con otra longitud si así lo estima oportuna la Dirección de Obra.

Las características físicas y mecánicas de las tuberías serán las siguientes:

- Densidad: 1350/1520 Kg/m³
- Temperatura Vicat: ≥ 79 °C UNE727
- Resistencia al impacto: PRR ≤ 10 % UNE – EN 744
- Estanqueidad agua: 1 bar 15 min UNE 1277
- Estanqueidad aire: -0,3 bar 5 min UNE 1277
- Aplastamiento : 30 % \varnothing_{ext} UNE 1446

Las características químicas de los materiales serán las siguientes:

- Límites de pH: 20 °C pH 3
- Resistencia diclorometano: 15 °C 30 min UNE EN 580

Los tubos llevarán el siguiente marcado mínimo, que deberá ser fácilmente legible sin aumento:

1. Nombre del fabricante y/o marca comercial
2. Material de la tubería y clase del tubo
3. Diámetro exterior nominal dn y espesor de la pared, en, en mm (dnx en)
4. Presión Nominal, PN
5. Fecha de fabricación, en cifras o código, ciudad de fabricación
6. Número de línea de extrusión
7. Referencia al proyecto de Norma Europea prEN 13476.

ACCESORIOS

Los accesorios (codos, té, reducciones y tapones) podrán ser de PVC, fundición o acero inoxidable, con junta elástica. También se podrán colocar accesorios de fundición o calderería con una junta a bridas, intercalando una brida de doble cámara o adaptador de brida intermedios.

UNIONES

La unión, tanto de tubos como de accesorios, será de tipo flexible mediante una junta tipo enchufe con una embocadura en la que irá alojada una junta anular elástica con anillo de polipropileno (PP) de estanqueidad. Las juntas fabricadas en este material cumplirán sus propias normas además de adecuarse a lo establecido en la Norma ISO/WD 16422.3.

La profundidad mínima de embocamiento para longitudes de los tubos deberá estar conforme a la Norma UNE-EN 1452-2:1999.

Los extremos machos de los tubos deberán acabar en chaflán, de acuerdo con la Norma ISO 2045.

3.2.37.5 TUBERÍAS DE HORMIGÓN EN MASA Y ARMADO

Las especificaciones técnicas de los sistemas de canalizaciones de hormigón en masa y armado se adecuarán a lo recogido en la Norma Experimental UNE 127 010:1995 EX, basada a su vez en el trabajo realizado por el Comité Técnico de Normalización Europeo CEN/TC 165 en la Norma Europea de tubos y accesorios de hormigón en masa, hormigón armado y hormigón con fibras de acero, actualmente en elaboración, para su uso en conducciones sin presión.

TUBOS

Los tubos estarán fabricados con hormigón compacto y homogéneo, conforme a lo especificado en la Instrucción de Hormigón Estructural de 1999, tanto en las características de los materiales que lo conforman (cemento, agua, arena, áridos y aditivos) como en su composición:

- Relación agua:cemento $\leq 0,50$
- Contenido de cemento: $\geq 200 \text{ kg/m}^3$ y 280 kg/m^3 , para hormigón en masa y armado, respectivamente.

Además, el cemento cumplirá con los requisitos establecidos en la Norma UNE 80 301 cuando se empleen cementos con características especiales.

En cuanto a la armadura, este tipo de tubo cumplirá igualmente lo establecido en la Instrucción de Hormigón Estructural de 1999.

El tubo de sección circular vendrá definido por su diámetro interior, debiendo suministrar el fabricante además los espesores de pared y la longitud del tubo. Los diámetros y sus tolerancias deberán cumplir lo detallado en la siguiente tabla:

DN	Di (mm)	Tolerancias (mm)	
		DN	Ortogonalidad de extremos ¹⁾
150	150	±5	10
200	200	±5	10
250	250	±5	10
300	300	±5	10
400	400	±5	10
500	500	±6	10
600	600	±6	12
800	800	±7	16
1 000	1 000	±8	20
1 200	1 200	±9	20
1 400	1 400	±10	20
1 500	1 500	±11	20
1 600	1 600	±11	20
1 800	1 800	±12	20
2 000	2 000	±13	20
2 500	2 500	±15	20

1) La ortogonalidad de los extremos se medirá de acuerdo al apartado #6.1.7. de la Norma UNE 127 010:1995 EX.

Los espesores de pared mínimos recomendados para los tubos son los que se indican a continuación:

DN	Espesor (mm)
150	22
200	29
250	32
300	50
400	59
500	67
600	75
800	92
1 000	109
1 200	125
1 400	142
1 500	150
1 600	159
1 800	175
2 000	192
2 500	234

Las medidas del diámetro exterior medio deben realizarse utilizando un circómetro en el que se lea directamente el diámetro en función de la longitud de la circunferencia, con una precisión mínima de 0,1 mm.

La longitud útil de los tubos no deberá ser superior a 6 veces el diámetro exterior para tubos de diámetro nominal no superior a 250 mm. La longitud mínima para tubos de hormigón armado será de 2 m. La tolerancia permitida será de ± 2050 mm y ningún valor individual, obtenido de la medición estará fuera de los límites especificados. La longitud a medir es la longitud del cilindro interior (fondo del extremo de la hembra y el borde más saliente del extremo macho) y se tomará la media de tres medidas equidistantes entre sí realizadas en los extremos interiores del tubo.

El tubo vendrá también definido por la Clase de la carga de rotura, pudiendo ser ésta tipo N o tipo R, Normal y Resistente respectivamente, en el caso de los tubos de hormigón en masa o Clase 60, 90, 135 y 180 en los de hormigón armado. El tubo deberá soportar la carga mínima de ensayo que le corresponda

según sus dimensiones (DN) y la clase resistente, conforme a la Norma UNE 127 010:1995 EX.

En los métodos de ensayo para determinación de las características mecánicas y estanqueidad se seguirán los apartados #6.3 y 6.4 respectivamente, de la Norma UNE 127 010:1995 EX.

Los tubos deberán llevar el siguiente marcado:

- Marca del fabricante
- Las siglas SAN, que indican que se trata de un tubo de saneamiento; HM para tubos de hormigón en masa y HA para tubos de hormigón armado.
- Diámetro Nominal DN, en mm
- Fecha de fabricación
- Clase resistente (C-N, C-R, C-60, C-90, C-135 ó C-180)

ACCESORIOS

Los codos (gte 11°15', 15°, 22°30' y 45°) se fabricarán moldeados en una sola pieza o de tubos cortados y unidos con hormigón o morteros especiales, de acuerdo con el apartado #4.3.2.1.3. de la Norma UNE 127 010:1995 EX. Para las ampliaciones o reducciones, uniones en té y manguitos se utilizarán piezas de calderería compatibles con el diámetro exterior declarado por el fabricante unidas con (media Gibault, Arpol, Abrazaderas, ...) al extremo liso del tubo.

UNIONES

La unión será del tipo enchufe campana con junta de goma tipo Arpón® que irá alojada convenientemente en el escalón premoldeado del macho del tubo. Las tolerancias dimensionales de la zona de compresión de la junta estarán definidas en la documentación técnica y garantizarán una correcta conexión estanca.

Las juntas de goma serán de EPDM y cumplirán la Norma UNE-EN 681.

La desviación angular, medida en mm/m, entre los ejes de dos tubos y/o accesorios conectados entre sí, no podrá superar los valores detallados en la siguiente tabla:

DN	Desv. (mm/m)
< 300	40
$300 \leq DN < 800$	20
$800 \leq DN < 1\ 000$	10
$DN \geq 1\ 000$	$10 \cdot \frac{1000}{DN}$

3.2.37.6 TUBERÍAS DE POLIETILENO (PEAD)

Todas las operaciones se habrán de realizar de acuerdo con las presentes prescripciones, con las alineaciones, cotas y dimensiones indicadas en los planos y con lo que en particular ordene el Ingeniero Director de las obras.

Únicamente se admitirán tuberías de polietileno las de alta densidad de tercera generación, denominado PE100 según la normativa vigente que se cita a continuación. Serán válidas y certificadas para el transporte de agua para abastecimiento humano según la normativa vigente.

NORMATIVA

La normativa aplicable a las tuberías de PE será la siguiente:

- UNE-EN 12201-1:2012
- UNE-EN 12201-2:2012+A1:2020
- UNE-EN 12201-1:2012
- UNE-EN 12201-2:2012+A1:2020
- NORMAS EUROPEAS:
 - **UNE-EN 12201-1:2012**
 - **UNE-EN 12201-2:2012+A1:2020**

FABRICACION Y CARACTERISTICAS DE LOS TUBOS Y ACCESORIOS

La fabricación de los tubos se realizará mediante extrusión, y las piezas especiales mediante inyección de moldes.

Los tubos se compondrán de los siguientes materiales:

- Resina de polietileno, de acuerdo con lo indicado en la norma UNE-EN 12201-1:2012, UNE-EN 12201-2:2012+A1:2020, UNE-EN 12201-1:2012 y UNE-EN 12201-2:2012+A1:2020
- Negro de carbono o pigmentos

Aditivos tales como antioxidantes, estabilizadores o colorantes. Sólo podrán emplearse aquellos aditivos necesarios para la fabricación y utilización de los productos, de acuerdo con los requerimientos de las partes aplicables de UNE-EN 12201-1:2012 UNE-EN 12201-2:2012+A1:2020. Es de aplicación lo especificado en el RTSAP

Los materiales empleados en la construcción del tubo no deben ser solubles en el agua ni darle sabor u olor o modificar sus características.

En general en la fabricación de tubos y/o piezas especiales no se debe utilizar material reprocesado, excepto cuando este provenga del propio proceso de fabricación o de ensayos que se realicen en fábrica, siempre que los mismos hayan sido satisfactorios.

El color de los tubos podrá ser azul o negro según el tipo de diámetro y siempre certificados y homologados para uso alimentario.

Los tipos de polietilenos aceptados y previstos son los de la normativa EN 12201:2000 serán los siguientes:

Nomenclatura PE	PE 100
LCL (N/mm ²)	10,00 a 11,19
MRS (N/mm ²)	8-10
C	σ_s (N/mm ²)
1,25	8,0

1,60	6,3
2,00	5,0
2,50	4,0
3,20	3,2

LCL: Cantidad expresada en Mpa, que puede considerarse como una propiedad de un material y que representa el límite inferior de confianza al 97,50% de la resistencia hidrostática a largo plazo prevista para el agua a 20 °C durante 50 años (UNE-EN 1452-1:2000)

MRS: Tensión mínima requerida, es el valor límite inferior de confianza, aproximado por defecto al número más próximo de una serie de números normalizados.

DATOS QUE FACILITARA EL FABRICANTE

Los tubos deberán llevar el siguiente marcado mínimo, que deberá ser fácilmente legible. La identificación deben realizarse en intervalos no mayores de 1 m., debiendo hacerse por impresión, proyección o conformado en el tubo directamente de forma que no sea origen de grietas u otros fallos:

- Identificación del fabricante
- Fecha de fabricación (mes y año)
- Tipo de material
- Diámetro nominal DN
- Presión nominal PN
- Espesor nominal (no necesariamente en piezas especiales)
- Referencia a la norma UNE
- Marca de calidad en su caso.

Otra opción de marcado, será la dictada por la norma UNE-EN 12201-1:2012
UNE-EN 12201-2:2012+A1:2020o la UNE-EN 12201-1:2012

JUNTAS, UNIONES Y ACCESORIOS

El Contratista está obligado a presentar planos y detalles de las uniones que va a realizar, de acuerdo con las prescripciones de este Pliego, así como las características de los materiales, elementos que las forman y descripción de su montaje o ejecución.

JUNTAS

En la elección del tipo de junta de la unión embridada se tendrá en cuenta:

- Las solicitudes a que tiene que ser sometida.
- La agresividad del terreno y del fluido y de otros agentes que puedan alterar los materiales que formen la junta.
- El grado de estanqueidad requerido.

Las juntas tienen que ser diseñados para cumplir las siguientes condiciones:

- Resistir los esfuerzos mecánicos sin debilitar la resistencia de los tubos.
- No producir alteraciones apreciables en el régimen hidráulico de la tubería.
- Durabilidad de los elementos que la componen ante las acciones agresivas externas e internas.
- Estanqueidad de la unión a la presión de prueba de los tubos.

UNIONES

Las uniones entre tuberías de PE deberán realizarse, según el diámetro nominal de las tuberías a unir e mediante una de las siguiente uniones:

- Soldada térmicamente a tope (de DN 90 a 1200)
- Electrofusión (de DN 20 a 560)
- Accesorios mecánicos (de DN 16 a 90) y siempre que el Director de Obra lo autorice expresamente.

Si el proyecto no especifica el tipo de unión a aplicar, se aplicará la soldadura a tope como unión por defecto. Los accesorios podrán ser de PE siempre y cuando estos permitan ser unidos mediante:

- Soldadura a tope
- Brida fija, junta elástica , porta bridas y brida loca: Uniendo la brida fija con la brida loca con pernos o tornillos.

Sólo se utilizarán piezas especiales realizadas en calderería, que cumplirán con lo especificado en el correspondiente capítulo del Pliego dedicado a las piezas especiales en calderería y tuberías de acero, además estas piezas de calderería en cuanto a dimensiones y timbraje deberán ser acordes con la tubería en que se colocan.

ACCESORIOS

Los accesorios serán de fundición con bridas para el PE o incluso de calderería. Para instalación de ventosas se utilizará:

- Ventosas de diámetro nominal igual o menor de 2 pulgadas: collarín metálico.
- Ventosas de 3 pulgadas o superior: tes de calderería o fundición.

Los accesorios de PE deberán estar fabricados, de acuerdo a la Norma UNE-EN 12201-3:2012+A1:2013 mientras que los accesorios de fundición se adecuarán a lo recogido en la Norma UNE-EN 545:2011. En general se utilizarán piezas especiales realizadas en calderería, que cumplirán con lo especificado en el correspondiente capítulo de tubería de acero en el apartado dedicado a las piezas especiales en calderería.

ENSAYOS DE FABRICA

La responsabilidad respecto a la calidad del producto es exclusiva del fabricante, y por esto, se tendrá que implantar en fábrica sistemas de control de calidad eficientes de acuerdo con la norma UNE-EN 12201-7:2000 o UNE-EN 13244-7, con laboratorios de ensayo adecuados, y disponer un registro de datos que estará, en todo momento, a disposición del D.O.

La D.O, por la vía de sus representantes, se reserva el derecho de inspeccionar en fábrica tanto los materiales como el proceso de fabricación y el control de calidad que realiza el fabricante. Si existiera algún impedimento para llevar a cabo esta función inspectora de la D.O, por motivos de secreto industrial o de otros, el fabricante estará obligado a manifestarlo por escrito en su oferta de suministro.

La D.O indicará el número, los tubos y los tipos de ensayo incluidos en la norma UNE EN 12201-7 que se realizarán en cada lote. El ensayo irá a cargo del contratista.

Podrán suprimirse total o parcialmente los ensayos de fábrica, en el caso de que la fabricación de los productos esté amparada por alguna "Marca de calidad", concedida por una entidad independiente al fabricante y de solvencia técnica a juicio del D.O. Se entiende por marca de calidad aquella denominación que pueda garantizar que el producto cumpla las condiciones de este pliego por constatación periódica de que en la fábrica efectúa un adecuado control de calidad mediante ensayos y pruebas sistemáticos.

3.2.37.7 TUBERÍAS DE POLICLORURO DE VINILO NO PLASTIFICADO ORIENTADO (PVC-O)

Esta especificación establece las propiedades de un sistema de canalización fabricado en policloruro de vinilo orientado (PVC-O) que no esté expuesto a radiación solar directa, y sea destinado al suministro de agua con presión.

NORMATIVA APLICABLE

Las tuberías de policloruro de vinilo orientado (PVC-O) cumplirán las especificaciones de la Norma **UNE-EN 17176: 2019**

El fabricante de la tubería deberá poseer Certificado de Calidad de Producto en vigor emitido por Organismo Autorizado o Administración Competente conforme con la norma **UNE-EN 17176: 2019** para los diámetros y presiones del proyecto de la factoría en la que serán fabricados los tubos a instalar en la obra.

El fabricante de la tubería debe poseer Certificado de cumplimiento de la ISO 9001 en vigor emitido por Organismo Autorizado o Administración Competente del proceso de fabricación de la tubería de PVC-O.

El fabricante de la tubería debe poseer Certificado de cumplimiento de la ISO 14001 en vigor emitido por Organismo Autorizado o Administración Competente del proceso de fabricación de la tubería de PVC-O.

El producto final será controlado a través de una empresa acreditada externa de control de calidad contratada por el Contratista a tal efecto.

CARACTERÍSTICAS GENERALES

TUBOS DE POLICLORURO DE VINILO ORIENTADO (PVC-O)

Son tubos de plástico - fabricados a partir de una materia prima compuesta esencialmente de resina sintética de PVC técnico, mezclada con la proporción mínima indispensable de aditivos colorantes, estabilizantes y lubricantes.

ASPECTO

Las superficies internas y externas de los tubos deben ser lisas, limpias, exentas de ranuras, burbujas, cavidades, rechupes y otros defectos superficiales que alteren la funcionalidad del tubo.

La sección transversal de los tubos ante un corte no debe presentar grietas ni burbujas.

Cada extremo del tubo debe cortarse limpiamente y perpendicular a su eje.

SISTEMA DE UNIÓN

El sistema de unión entre tubos de PVC-O será entre el extremo liso de un tubo y la embocadura integrada (copa) del siguiente. La estanqueidad deberá quedar asegurada mediante la junta flexible de enchufe alojada en el interior de la copa.

No se admitirán uniones encoladas ni el uso de adhesivos o pegamentos.

JUNTAS

Las juntas de estanqueidad estarán formadas por un doble anillo, el primero será de EPDM o caucho y será el encargado de lograr la estanqueidad; el otro será de polipropileno, cuya misión será otorgar rigidez a la junta haciendo que ésta forme parte integral de la tubería, tendrá dureza mínima IHRD 60±5 conforme la norma **UNE-EN 681-1** vigente.

El suministro de tubos deberá salir de fábrica con la junta instalada.

TIMBRAJE – PRESIÓN NOMINAL

El timbraje mínimo exigido en las uniones es el mismo que para el resto del tubo definido como su presión nominal. La clasificación de los tubos en función de su presión nominal será: 12,5 – 16,0 – 20,0 – 25,0 kg/cm².

Diámetro Nominal (DN)	Diámetro exterior		PN12,5		PN16		PN20		PN25	
	Min	Max	Diámetro Interior (DI) medio	Espesor Nominal (e) min	Diámetro Interior (DI) medio	Espesor Nominal (e) min	Diámetro Interior (DI) medio	Espesor Nominal (e) min	Diámetro Interior (DI) medio	Espesor Nominal (e) min
mm	mm	mm	mm	mm	mm	mm	mm	mm	mm	mm
90	90	90,3	84,8	1,6	84	2	84	2,5	82,2	3,1
110	110	110,4	104,4	2	104	2,4	103,2	3,1	100,8	3,8
125	125	125,4	117,8	2,2	117,8	2,8	117	3,5	115,2	4,3
140	140	140,5	132,4	2,5	132,4	3,1	131,2	3,9	129,2	4,8
160	160	160,5	152	2,8	151,4	3,5	150	4,4	147,6	5,5
200	200	200,6	190	3,5	189,2	4,4	187,4	5,5	183,3	6,9
225	225	225,7	213,6	4	212,8	5	210,8	6,2	207,4	7,7
250	250	250,8	237,4	4,4	236,4	5,5	234,2	6,9	229,1	8,6
315	315	316	299,2	5,5	298	6,9	295,2	8,7	288,6	10,8
355	355	356,1	337,4	6,2	336	7,8	332,4	9,8	327,2	12,2
400	400	401,2	379,8	7	378,4	8,8	374,8	11	369	13,7
450	450	451,4	427,6	7,9	426	9,9	421,4	12,4	412,3	15,4
500	500	501,5	474,6	8,8	472,8	11	468,6	13,7	461,2	17,1
630	630	631,9	597,8	11	595,8	13,8	590,4	17,3	581	21,6
710	710	712	674,8	12,4	671,4	15,4	665,6	19,2	654,7	24,4
800	800	802	760,4	14	757,8	17,4	750,4	21,6	733	27,4
900	900	902,7	855,4	15,7	850,6	19,6	839,5	24,3	824,1	30,9
1000	1000	1003	950,5	17,5	945,1	21,7	932,8	27	915,6	34,3
1100	1100	1103,3	1045,5	-	1039,6	-	1026,1	-	1007,2	-
1200	1200	1203,6	1140,6	21,1	1134,1	26,2	1119,4	32,4	1098,8	41,4

LUBRICANTE

El lubricante que se utilice para facilitar la inserción del extremo liso de un tubo en la copa del siguiente estará exento de aceites o de grasas minerales.

DENSIDAD

La densidad del tubo acabado, medida de acuerdo con la **UNE-EN 17176-2** apartado 5.2

OPACIDAD

La pared del tubo será opaca y no transmitirá más del 0,2 % de la luz visible medida de acuerdo con el método descrito en la Norma **UNE-EN ISO 7686**

MARCADO

Los tubos deberán marcarse conforme a la norma **UNE-EN 17176:2019** que dicta:

Los tubos deben marcarse permanentemente a intervalos no superiores a 1 metro. El marcado sobre los tubos debe incluir, como mínimo, la siguiente información:

- a) El nombre del fabricante y/o marca comercial
- b) El material del tubo y su clasificación
- c) El diámetro exterior nominal d_n y el espesor nominal de pared e_n
- d) La referencia a la norma **UNE-EN 17176**
- e) La presión nominal PN
- f) El coeficiente C
- g) Centro de producción
- h) Fecha de producción y código del lote de producción

El marcado estará impreso de forma que sea legible después del almacenamiento, exposición a la intemperie e instalación, la legibilidad se ha de mantener durante la vida útil de los productos. El marcado no debe producir fisuras u otro tipo de defectos.

El color del marcado debe ser diferente del color base del tubo. El tamaño del marcado debe ser tal que sea fácilmente legible sin aumento.

PIEZAS ESPECIALES

Se denominan piezas especiales a aquellos elementos que se intercalan en la conducción para permitir realizar cambios de dirección, derivaciones, reducciones, cierres de la vena líquida, etc., de acuerdo con las definiciones que se citan en el pliego de piezas singulares de la red fija de abastecimiento. Para tuberías de PVC-O los accesorios que se utilizarán serán de PVC-O, Fundición Dúctil o acero, compatibles con el diámetro exterior de las tuberías, con certificación de uso sanitario.

CARACTERÍSTICAS GEOMÉTRICAS

Los tubos deberán cumplir con los siguientes requerimientos geométricos:

LONGITUD DE LOS TUBOS

La longitud de los tubos se medirá de acuerdo con la Norma [UNE-EN ISO 3126 2007](#) y tendrán una longitud total aproximada de 6 metros. Se permite una tolerancia de ± 20 mm.

DIÁMETRO Y ESPESOR DE LA PARED

El diámetro exterior nominal del tubo (D), de acuerdo con la Norma **ISO 161-1**, y el correspondiente espesor mínimo de la pared, serán conformes a lo indicado en la tabla 3 de la norma **UNE-EN 17176:2019**

Las tolerancias de diámetro exterior medio deben ser conformes con el grado C de la Norma **ISO 11922-1**.

Diámetro Nominal (DN)	Diámetro exterior		PN12,5		PN16		PN20		PN25	
			Diámetro Interior (DI) medio	Espesor Nominal (e) min	Diámetro Interior (DI) medio	Espesor Nominal (e) min	Diámetro Interior (DI) medio	Espesor Nominal (e) min	Diámetro Interior (DI) medio	Espesor Nominal (e) min
mm	mm	mm	mm	mm	mm	mm	mm	mm	mm	mm
90	90	90,3	84,8	1,6	84	2	84	2,5	82,2	3,1
110	110	110,4	104,4	2	104	2,4	103,2	3,1	100,8	3,8
125	125	125,4	117,8	2,2	117,8	2,8	117	3,5	115,2	4,3
140	140	140,5	132,4	2,5	132,4	3,1	131,2	3,9	129,2	4,8
160	160	160,5	152	2,8	151,4	3,5	150	4,4	147,6	5,5
200	200	200,6	190	3,5	189,2	4,4	187,4	5,5	183,3	6,9
225	225	225,7	213,6	4	212,8	5	210,8	6,2	207,4	7,7
250	250	250,8	237,4	4,4	236,4	5,5	234,2	6,9	229,1	8,6
315	315	316	299,2	5,5	298	6,9	295,2	8,7	288,6	10,8
355	355	356,1	337,4	6,2	336	7,8	332,4	9,8	327,2	12,2
400	400	401,2	379,8	7	378,4	8,8	374,8	11	369	13,7
450	450	451,4	427,6	7,9	426	9,9	421,4	12,4	412,3	15,4
500	500	501,5	474,6	8,8	472,8	11	468,6	13,7	461,2	17,1
630	630	631,9	597,8	11	595,8	13,8	590,4	17,3	581	21,6
710	710	712	674,8	12,4	671,4	15,4	665,6	19,2	654,7	24,4
800	800	802	760,4	14	757,8	17,4	750,4	21,6	733	27,4
900	900	902,7	855,4	15,7	850,6	19,6	839,5	24,3	824,1	30,9
1000	1000	1003	950,5	17,5	945,1	21,7	932,8	27	915,6	34,3
1100	1100	1103,3	1045,5	-	1039,6	-	1026,1	-	1007,2	-
1200	1200	1203,6	1140,6	21,1	1134,1	26,2	1119,4	32,4	1098,8	41,4

EXTREMOS LISOS

Los extremos lisos de los tubos para las uniones conforme norma **UNE-EN 17176:2019**, apartado 7.6 deben tener un chaflán con ángulo $12^\circ \leq \beta \leq 15^\circ$ según muestra la figura:

PROFUNDIDAD MÍNIMA DE ACOPLAMIENTO DE LAS EMBOCADURAS INTEGRADAS (COPAS)

La profundidad mínima del acoplamiento entre tubos de PVC-O debe ser conforme a la norma **UNE-EN 17176-2:2019**, apartado 7.4

OVALIZACIÓN

Es la diferencia expresada en milímetros entre los diámetros exteriores máximo y mínimo medios en una longitud de tubo de cuatro (4) metros y, por lo menos, a veinte (20) milímetros de distancia entre los extremos del tubo.

Las tolerancias de la ovalización deber ser conformes con el grado M de la Norma **ISO-11922-1**.

CARACTERÍSTICAS MECÁNICAS

Los tubos deberán cumplir con los siguientes requerimientos mecánicos:

RESISTENCIA A LA PRESIÓN INTERNA DE LOS TUBOS

Los tubos resistirán sin reventar ni fugar el esfuerzo hidrostático inducido por la presión hidrostática interna durante 10 horas y a 20 °C y a 1000 h a 20 °C, conforme a la norma **UNE-EN 17176:2019** y en base al ensayo de las Normas **UNE-EN ISO 1167-1** y **UNE-EN ISO 1167-2**.

RESISTENCIA A LA PRESIÓN INTERNA DE LOS TUBOS CON EMOCADURA INTEGRADA

Los tubos con embocadura integrada resistirán sin reventar ni fugar el esfuerzo hidrostático inducido por la presión hidrostática interna durante 10 horas y a 20 °C, y a 1000 h a 20 °C conforme a la norma **UNE-EN 17176:2019** y en base al ensayo de las Normas **UNE-EN ISO 1167-1** y **UNE-EN ISO 1167-4**

RESISTENCIA MÍNIMA REQUERIDA (MRS)

La resistencia mínima queda definida por el nivel de orientación de la estructura polimérica del PVC, tanto en dirección tangencial como en dirección axial.

La resistencia mínima requerida (MRS) debe ser igual o mayor de 50 MPa conforme a la Tabla 1 del apartado 6.3 de la norma **UNE-EN 17176-1:2019**

RESISTENCIA AL IMPACTO EXTERNO A 0°C

Los tubos ensayados a impacto 0°C de acuerdo con la **Norma ISO 3127**, tendrán un porcentaje real de roturas (TIR) no superior al 10% cuando se utilicen las masas indicadas en la tabla 6 de la norma **UNE-EN 17176-2:2019**

RIGIDEZ ANULAR

La rigidez anular inicial mínima de los tubos determinada deberá ser ≥ 5 KN/m²

CAPACIDAD DE PRESIÓN NEGATIVA

La capacidad inicial mínima requerida a la presión negativa para los diferentes rangos de presión nominal deberá cumplir con lo definido en Anexo D de la Norma **UNE-EN 17176-2**

CARACTERÍSTICAS FISICOQUÍMICAS

Respecto a las características físicas de los materiales la resina de PVC deberá tener un valor K ≥ 64 conforme a la Norma **EN ISO 13229**

Respecto a las características físicas del tubo se deberán cumplir las especificadas en la siguiente tabla

CARACTERÍSTICAS	REQUISITOS	MÉTODO DE ENSAYO
Temperatura Vicat del tubo base o tubo sin orientar.	≥ 80 °C Norma UNE-EN17176-2 apartado 10 tabla 8	ISO 2507-1
Ensayo de tracción axial ¹	≥ 48 MPa Norma UNE-EN17176-2 apartado 10 tabla 8	EN ISO 6259-1 ISO 6259-2
Resistencia al diclorometano ¹ tubo base o tubo sin orientar	Sin ataque No deben considerarse como ataque los puntos aislados inferiores a 2 mm Norma UNE-EN17176-2 apartado 10 tabla 8	EN ISO 9852
Calorimetría diferencial de barrido (DSC) ¹	$T_B \geq 185$ °C o ≥ 180 °C en formulaciones basadas en CaZn o compuestos orgánicos Norma UNE-EN17176-2 apartado 10 tabla 8	ISO 18373-1
Conductividad térmica	0,14-0,18 Kcal / m. h. °C	UNE EN 12667
Coefficiente de	8×10^5 m/m °C	UNE 53126

dilatación lineal		
Rugosidad absoluta (ka)	0,007 mm	
(1) El fabricante elegirá un método de prueba para el control de producción en fábrica, teniendo en cuenta la regulación nacional o la política interna de seguridad y salud. En caso de disputa, se utilizará el método DSC.		

ACCESORIOS PARA TUBERÍAS

Los accesorios podrán ser de PVC-O, fundición de hierro o de acero siempre provistos de adaptadores y juntas adecuadas para su conexión con los tubos de PVC-O.

En caso de uso de accesorios de acero o fundición, las prescripciones técnicas de estos elementos serán consultadas en el apartado correspondiente de este documento.

- **PIEZAS ESPECIALES DE FUNDICION**

Las piezas especiales estarán fabricadas en fundición de grafito esferoidal según la norma **EN 545**, que establece los requisitos que deben de cumplir los accesorios de fundición dúctil para canalizaciones de agua. Las características mecánicas son las siguientes:

- Resistencia a la tracción mínima: 420 N/mm²
- Límite elástico mínimo: 300 N/mm².
- Alargamiento mínimo: 5%.
- Dureza Brinell: Inferior a 250HB.

Las juntas elásticas estarán de acuerdo con la norma EN 681-1 en cuantas características y propiedades. Dependiendo de su aplicación, los materiales de las gomas serán los siguientes:

- Conducciones de agua potable: Etileno-propileno (EPDM).
- Conducciones de saneamiento: Nitrilo (NBR).

Las dimensiones de los accesorios de fundición dúctil para tubería de fundición estarán de acuerdo con las normas **EN 545, ISO 2531 y EN 1092-2**. Los accesorios para PVC O serán de acuerdo a las normas **EN 12842**.

○ RECUBRIMIENTO

Todas las piezas estarán recubiertas interna y externamente con una capa de epoxi poliamida de espesor 250 micras de color azul serie RAL 5017. Opcionalmente se podrá instalar otros colores, tales como rojo RAL 3011 para saneamiento, morado RAL 4001 para agua reutilizada...

Dicho recubrimiento es apto para agua potable y cumplirá el Real Decreto 140/2003, por el que se establecen los criterios sanitarios de la calidad del agua de consumo humano.

○ MARCADO

El marcado de los accesorios cumplirá con lo exigido en las normas **EN 545 y EN 12842**.

● **PIEZAS ESPECIALES DE CALDERERÍA.**

Piezas especiales (Codos, Tés, Reducciones, Desagües, ...) realizadas en acero al carbono con tratamiento de pintura de polvo epoxi poliéster polimerizada, con conexión mediante campanas con junta elástica para diámetros de PVC-O o con terminación recta con virola o bridas tóricas.

El acero para la fabricación de piezas especiales y calderería será del tipo S-275-JR o equivalente, de espesores de chapa y dimensiones especificados. Las piezas deberán estar perfectamente terminadas, sin ningún defecto de superficie. Los espesores según diámetro serán:

- Hasta DN-150 – Tubo s/Norma ISO / R-65
- Desde DN-175 a DN-300 – Tubo s/**Norma DIN 2458** – e=4m.m.
- Desde DN-350 a DN-600 – Tubo s/**Norma API-5L-Gr B** – e=6.4m.m.

- Desde DN-700 a DN-1000 – Chapa o Tubo e=8m.m.
- Desde DN-1100 a DN-1500 – Chapa o Tubo e=10m.m.

Juntas elásticas en EPDM

Bridas planas según **DIN2502 (PN16), 2503 (PN25)** en acero al carbono S235JR

Los tornillos para bridas serán de acero al carbono y calidad 8.8, estando conforme a las normas **EN 4016, EN 4034 y EN 7091**. El recubrimiento será cincado o el adecuado o necesario para resistir la agresividad química del suelo.

Soldaduras ejecutadas bajo procedimiento y soldadores homologados según código ASME sección IX y/o según normativa europea **UNE-EN-15609**.

Tratamiento exterior conforme a **EN ISO 12944-2**

- Granallado de superficies hasta rugosidad SA 2 ½ conforme la norma UNE 48302
- Pre calentado de las piezas hasta 200°C
- Pintado: una capa de pintura en polvo epoxi-poliéster, con espesor mínimo de 120 micras y una segunda capa de pintura en polvo con espesor mínimo de 80 micras en color azul RAL 5015 para las piezas especiales de la Estación de Bombeo y en RAL 5012 para las piezas especiales de la red de riego. El espesor final medio no será inferior a 200 micras.
- Polimerización al horno a 210 °C

El tratamiento de pintura interior se realizará con productos certificados aptos conforme a exigencias A.C.S, WRAS, NSF o equivalente.

Las piezas que, debido a su peso, no puedan ser movidas manualmente, se moverán utilizando eslingas de nylon (nunca sirgas metálicas).

Una vez acabadas, las piezas deben embalsarse con un protector plástico para protegerlas de rozaduras y golpes en su manipulación.

El adjudicatario deberá adjuntar Certificado de la siderurgia del tipo de acero y espesor de la chapa del lote empleado en la fabricación de nuestras piezas.

El albarán de suministro indicará las dimensiones de las piezas solicitadas, incluso bridas y codos.

El fabricante deberá adjuntar los siguientes certificados por pedido:

- Tipo de acero y espesor de la chapa (tolerancia para el espesor: -5% a +10%).
 - Dimensiones, deberán estar indicadas en el albarán, incluso las bridas.
 - Cada pieza llevará un distintivo indicando la graduación de que se trata
- Controles de calidad:

- Ensayo de adherencia de la pintura. Según Norma **UNE EN ISO 2409:2021** "Ensayo de corte por enrejado"
- Control del espesor de la pintura: Según Norma **UNE-EN ISO 2808:2020** "Determinación del espesor de pintura"
- Control del granallado: Según Norma **UNE-EN ISO 8501-1:2008** "Evaluación visual de la limpieza de las superficies"
- Inspección visual de soldaduras: Según Norma **UNE EN 970** "Examen visual"
- Ensayos no destructivos de las soldaduras: Aplicación de LIQUIDOS PENETRANTES según norma UNE 14-612-80

En todos los casos su resistencia a la presión interna deberá ser como mínimo igual a la del tubo a que se conecten.

Las juntas elastoméricas serán de EPDM en el caso de accesorios de hierro fundido, de doble anillo (EPDM y polipropileno) como en las tuberías para el caso de los accesorios de PVC-O, y, por último, para el caso del uso de accesorios de acero, la junta podrá ser de EPDM o como en el caso del PVC-O, un doble anillo de EPDM y polipropileno. En cualquier caso, la junta de los accesorios garantizará su completa estanqueidad y su dureza mínima será IHRD 60±5 conforme la norma UNE-EN 681-1.

La profundidad mínima del acoplamiento entre tubo y accesorios de diferente material al del tubo deberán ser comprobados conforme a las indicaciones del Anexo B incluido en la norma **UNE-EN 17176-2:2019**. El resto

de las dimensiones de las piezas quedarán definidas en el pliego de prescripciones técnicas de los elementos singulares de la red de riego.

Para garantizar la estanqueidad en las uniones entre tubo y los accesorios será necesario que el fabricante del accesorio proceda o haya procedido en el último año a realizar los pertinentes ensayos de prueba de estanqueidad conforme a la gama de accesorios a utilizar en la obra. A raíz del resultado satisfactorio de los ensayos se expedirá por el fabricante del accesorio el correspondiente certificado de homologación para la tubería especificada especificando su autorización para conectar con la tubería especificada.

El fabricante de la tubería deberá aportar su experiencia en el uso de los accesorios elegidos, debiendo aportar, en caso de disponerla, de cuanta documentación pueda probar el correcto funcionamiento de su tubería con los accesorios elegidos.

En caso de duda deberá seleccionar una muestra de cada tipo de accesorio y realizar la correspondiente prueba de estanqueidad. El ensayo consistirá en probar para cada diámetro, y durante una hora, la estanqueidad del conjunto tubo/accesorio/tubo a 1,4 veces la presión de nominal de la tubería sin posibilidad de fuga. Dichos ensayos deberán ser supervisados por una empresa de control de calidad externa contratada a tal efecto y, tanto el coste de los ensayos como el de la supervisión por la empresa de control de calidad, deberán ser abonados por el Contratista conforme al porcentaje de control de calidad firmado en el contrato de ejecución de las obras.

ENSAYOS DE CONTROL DE CALIDAD

El fabricante dispondrá de laboratorio para el control de materias primas y productos acabados.

En ellos se realizarán los siguientes ensayos y controles:

- 1-De la materia prima.
- 2-Del proceso de fabricación
- 3-De los productos acabados

ENSAYOS DE LAS MATERIAS PRIMAS

El fabricante deberá asegurarse que tanto las materias primas como los compuestos y mezclas que intervienen en la fabricación, poseen características constantes y sirven para cumplir las especificaciones requeridas a los productos acabados conforme al presente Pliego. En este caso se efectuarán las siguientes determinaciones en la resina de PVC:

- Contenido de agua
- Densidad aparente

Los ensayos de recepción se dejan al libre criterio del fabricante.

Los ensayos que sea preciso efectuar en laboratorios designados por la Administración como consecuencia de interpretaciones dudosas de los resultados de los ensayos en fábrica o en obra, serán abonados por el Contratista.

ENSAYOS DEL PROCESO DE FABRICACIÓN

El fabricante se encargará de realizar sobre muestras obtenidas a lo largo del proceso de producción de los tubos los siguientes ensayos

- a) Examen visual del aspecto general (acabado exterior e interior de la pared del tubo).
- b) Pruebas dimensionales (diámetro exterior medio, ovalización y espesor).

Tubo base	Espesor tubo	Cada 2 horas
	Longitud tubo	Cada 8 horas
Tubo orientado	Apariencia	Cada 2 horas
	Color	Cada 2 horas
	Longitud de tubo	Cada 2 horas
	Longitud de copa	Cada 2 horas
	Ovalización	Cada 2 horas
	Espesor de tubo	Cada 2 horas
	Diámetro interior copa	Cada 2 horas
Espesor labio copa	Cada 2 horas	

	Longitud marcado tope enchufe	Cada 2 horas
	Diámetro exterior tubo	Cada 4 horas
	Bisel	Cada 4 horas
Accesorio	Labio copa A y B	Cada 4 horas
	Longitud copa	Cada 2 horas
	Diámetro interior copa	Cada 2 horas
	Ovalación	Cada 2 horas
	Aspecto	Cada 2 horas
	Marcado	Cada 2 horas

ENSAYOS DEL PRODUCTO ACABADO

El fabricante se encargará de realizar en su propio laboratorio el protocolo de ensayos establecido en la Norma **UNE-EN 17176:2019** por cada lote de fabricación. Se entiende por lote de fabricación la cantidad de tubería de un mismo tipo (mismo diámetro y presión nominal) fabricada durante como máximo una semana. El contratista comunicará con antelación, de manera escrita y expresa, a la Dirección de Obra la fecha en que pueden comenzarse las pruebas.

Previamente el contratista comunicará con antelación, de manera escrita y expresa, a la Dirección de Obra el Programa de Puntos de Inspección (PPI) correspondiente al control de los ensayos a realizar en el laboratorio a los tubos acabados de PVC-O por lote de fabricación, contratando para ello los servicios de una empresa de control de calidad externa acreditada en o para la realización de los ensayos previstos, que será la encargada de realizar dichas labores. Así mismo la Dirección de Obra estará autorizada a presenciar dichas pruebas.

El PPI por cada lote de fabricación deberá incluir como mínimo los ensayos incluidos en el siguiente cuadro:

ENSAYOS CONFORME UNE-EN 17176:2019	SEGUIMIENTO
Aspecto	100% de los tubos por lote
Diámetro exterior medio	4 horas línea fabricación
Espesor de la pared	2 horas línea fabricación
Longitud copa	2 horas línea fabricación

Longitud del tubo	2 horas línea fabricación
Resistencia al impacto	1 ensayos/ lote
Rigidez anular	1 ensayos/lote
Resistencia a tracción axial	1 ensayos/día
Resistencia a la presión interna 10h-20 °C	1 ensayo/lote
Resistencia a la presión con embocadura integrada 10h -20°C	1 ensayo/lote

Adicionalmente se establece una serie de comprobaciones adicionales como control de calidad del producto acabado (tubería) a realizar en laboratorio externo acreditado en los ensayos a realizar.

Las muestras para la realización de los ensayos deberán ser tomadas de los propios tubos enviados o dispuestos para su envío a la obra. Los ensayos serán los siguientes:

ENSAYOS	REQUERIMIENTO DEL PLIEGO
Diámetro exterior medio	UNE-EN 17176:2019
Espesor de la pared	UNE-EN 17176: 2019
Longitud de la embocadura	UNE-EN 17176: 2019
Resistencia al impacto	TIR < 10%
Rigidez anular	≥5 KN/m ²
Resistencia a tracción axial	Esfuerzo mínimo 48 MPa
Resistencia a la presión interna 10h-20°C	Sin fallo
Resistencia a la presión con embocadura integrada 10h-20°C	Sin fallo
Dureza de la junta	IHRD>60+-5

Los ensayos del cuadro anterior se realizarán para cada diámetro fabricado conforme al siguiente plan de muestreo:

ENSAYOS	Nº DE PROBETAS POR DIÁMETRO
Diámetro exterior medio	3
Espesor de la pared	3

Longitud de la embocadura	1
Resistencia al impacto	1
Rigidez anular	1
Resistencia a la tracción axial	1
Resistencia a la presión interna 10 h 20 °C	1
Resistencia a la presión con embocadura integrada 10h-20°C	1
Dureza de la junta (*)	3
(*) Este ensayo al ser propio de la junta no afecta al lote de tubería fabricada	

En caso de fallo de alguno de los ensayos realizados en laboratorio externo se permitirá su repetición específica en el banco de ensayos del fabricante a muestras escogidas por el Director de la Obra de este o de diferente lote de fabricación.

En caso de volver a constatarse el fallo se desecharán los lotes de fabricación correspondientes a ambas muestras ensayadas y se repetirá el proceso desde el inicio. En caso de resultado satisfactorio se repetirá de nuevo específicamente ese ensayo de nuevo en laboratorio externo para confirmar su validez.

El coste de los citados ensayos será abonado por el Contratista conforme al porcentaje de control de calidad firmado en el contrato de ejecución de las obras.

DOCUMENTACIÓN A APORTAR ANTES DE RECIBIR EN OBRA LA TUBERÍA

Antes de recibir en la obra el pedido el contratista aportará la siguiente documentación:

Por parte de la Empresa externa de control de calidad:

- Informe de resultados favorable de las comprobaciones y ensayos realizados por empresa de control de calidad externa a los ensayos en fábrica de las tuberías de PVC para cada uno de los lotes suministrados, conforme a lo especificado en el apartado 8.

Por parte del laboratorio externo:

- Informe de resultados favorable de las comprobaciones y ensayos realizados en laboratorio externo a las tuberías de PVC, conforme a lo especificado en el apartado 8.

EMBALAJE, TRANSPORTE Y MANIPULACIÓN

En todo momento durante el transporte, entrega y manipulación del material se cumplirán las recomendaciones reflejadas en el punto 5.2 de La Guía Técnica sobre Tuberías para el transporte del Agua a presión del Centro de Estudios Hidrográficos del CEDEX.

EMBALAJE

Todos los tubos se entregarán en obra paletizados y protegidos con un plástico opaco si van a estar a la intemperie fijado con los flejes del paletizado, para evitar la incidencia directa de la luz solar sobre los mismos.

No se admitirán suministros a obra de tubos anidados (tubos de menor diámetro introducidos dentro de otros de diámetro superior).

El embalaje y transporte será realizado de acuerdo con las recomendaciones del fabricante, Cada entrega irá acompañada de un albarán donde se indique el número y tipo de tuberías, manguitos, juntas y piezas especiales que componen el suministro.

TRANSPORTE

Las operaciones de carga y descarga del camión de transporte se realizarán con el debido cuidado para no dañar el material. El piso y los laterales de la caja de los camiones han de estar exentos de protuberancias o cantos rígidos y agudos que puedan dañar a los tubos o accesorios.

Cuando se carguen tubos de diferentes diámetros, los de mayor diámetro tienen que colocarse en el fondo para reducir el riesgo de deformación

Para tamaños de tuberías de 160 mm o más, se deberá colocar debajo de las tuberías una base de madera de al menos 75 mm de anchura de soporte en espacios que no sean más grandes de 915 mm.

La carga se sujetará bien a lo largo de toda su longitud con eslingas planas de tejido al bastidor del vehículo con el fin de evitar rozamientos y golpes debidos a los movimientos durante el transporte.

En la descarga se evitará arrastrar los tubos, adoptando las mismas precauciones que para la carga, asegurándose de que los tubos no caigan sobre superficies duras e irregulares o se golpeen unos con otros al caer.

ALMACENAMIENTO

Los tubos deberán almacenarse protegidos con el plástico opaco procedente del embalaje cuando se prevea un tiempo desde su acopio hasta su instalación. El fabricante informará, a petición del contratista, sobre el tiempo máximo de exposición a radiación solar o intemperie sin que la tubería sufra daño estructural alguno indicando los condicionantes en cada caso.

Los tubos nunca podrán quedar apoyados directamente sobre el terreno, debiéndose quedar apoyados sobre listones de madera de al menos 75 mm de anchura colocados cada 1,5 metros para evitar la posible flexión del producto.

El lugar destinado para colocar tubos estará nivelado y plano, para evitar deformaciones del producto. Igualmente estará exento de objetos duros y cortantes.

Las alturas máximas de apilado no superarán en ningún caso los 3 metros de altura, por razones de seguridad y deberá respetarse el número de capas máximas indicadas en la tabla siguiente:

DN (mm)	90-110	125-200	225-315	400-450	500-630	710-1200
FILAS (Nº)	12	7	4	3	2	1

MONTAJE

Se deberá exigir a todos los componentes del equipo de montaje de tubería disponer en vigor del **Carnet de Especialista en Instalación de Sistemas de Tuberías Plásticas** expedido por el Grupo Sectorial de Tuberías Plásticas AseTUB de ANAIP, para lo cual el contratista deberá presentar a la Dirección de obra copia de los carnés previo al comienzo de los trabajos de montaje de tubería.

El transporte desde el acopio hasta pie del tajo se realizará con medios mecánicos evitando excesos de velocidad y fuertes frenadas que pudieran mover la carga transportada y deteriorarla.

El Contratista estará obligado a comprobar que el equipo mecánico encargado del desplazamiento y colocación de los tubos tiene suficiente capacidad de carga y que se están cumpliendo las normas de seguridad adecuadas, mantenga la supervisión correcta y cumpla estrictamente las normas y especificaciones nacionales de instalación.

En caso de descargar los tubos y accesorios a pie de zanja, se descargarán los tubos junto con los accesorios en el lado opuesto al vertido de la tierra a intervalos de 6 metros o cada acopio de tubos a múltiplos de 6 metros.

El montaje de la tubería en el caso de existir pendiente acusada en el trazado, se efectuará preferentemente en sentido ascendente, previniendo puntos de anclaje para la tubería.

La zanja deberá tener una sobre excavación donde apoye convenientemente la campana de cada tubo montado, esta sobre excavación no deberá de ser más larga de lo necesaria.

Los tubos deberán de estar colocados de forma que los datos suministrados por el fabricante deberán estar orientados hacia la parte superior.

En las uniones entre tubos con unión por embocadura no se permitirán desviaciones superiores a dos (2) grados en la alineación entre tubos.

El montaje de accesorios y de tubería no se realizará con temperaturas menores a 5°C, se realizará como mínimo con los medios técnicos y humanos que se incluyen en la descomposición de cada unidad de obra.

No se permitirá el curvado de las tuberías ni de accesorios mediante soplete, ni por ningún otro procedimiento, cuando se requiera realizar un giro superior a los 2 grados que permite la unión se realizará mediante las piezas especiales adecuadas.

En tuberías unidas mediante junta elástica se alineará la copa y el extremo del tubo, se evitará la penetración de lubricante en el alojamiento de la junta para así evitar que esta pueda girar y salirse de su alojamiento y se asegurará que la junta sea colocada en la posición correcta. El lubricante solo será aplicado en el extremo del tubo y en el interior de la copa. El lubricante a medio usar deberá cerrarse y sellarse de nuevo, para evitar cualquier posible contaminación.

Los bordes de los tubos cortados deben ser redondeados o achaflanados para que se asemejen a la forma original de la tubería.

En el manejo de los tubos se debe tener en cuenta el riesgo de ruptura de los extremos achaflanados y de las embocaduras. Los tubos no deberán ser arrastrados por el terreno, ni colocados haciéndolos rodar por rampas.

Una vez acabado el montaje diario de un tramo, se incorporarán en los extremos tapas de protección para evitar el ensuciamiento de su superficie interior. Las tapas no serán retiradas hasta el momento de la instalación de la tubería.

La zanja encargada de albergar el tubo deberá asegurar que exista espacio suficiente alrededor de cada tubo, para la instalación de la tubería correspondiente, el plano de apoyo de la tubería en la zanja deberá ser completamente soportado por el terreno.

El descenso de los tubos al fondo de la zanja se realizará con precaución y empleando medios mecánicos. Sólo si la zanja tiene una profundidad inferior a 1,5 m, para diámetros inferiores a 200 mm y cuando el borde de la zanja sea lo

suficientemente estable se podrá realizar el descenso de la tubería de manera manual.

Para evitar la inundación de las zanjas que produce la flotación de la tubería o derrumbes de tierra y arrastres, inmediatamente después de haber perfilado las rasantes, y, en cualquier caso, antes de depositar la tubería en el fondo de aquélla, se abrirán drenajes en los puntos donde sea necesario, de acuerdo con el perfil, y cuando no sea posible se evacuará el agua mediante una bomba, con objeto de garantizar la completa evacuación de las aguas.

En cualquier caso, para asegurar el correcto apoyo de toda la longitud de la tubería, se deberá evacuar el agua del fondo de la zanja, ya sea mediante drenajes o bombas de achique.

No se deberá colocar más de 102 m de tubería sin proceder al relleno parcial de la zanja para evitar que se produzca flotación de la tubería. Es preciso dejar las uniones descubiertas para su comprobación en la posterior fase de prueba de presión.

PRUEBA DE PRESIÓN DE LA TUBERÍA INSTALADA

Las pruebas de presión de la tubería instalada en campo se deben llevar a cabo continuación de la instalación del tramo a ensayar sin dejar pasar entre ambas actividades más de quince (15) días.

Las pruebas se realizarán según dicta la norma **UNE-EN 805** o según el procedimiento que estime oportuno la D.O. (en ambos casos la D.O fijará previamente los criterios de cálculo del golpe de ariete o su valor mínimo, estableciendo el criterio para determinar la presión de ensayo); durante la prueba se revisarán todos los tubos, piezas especiales, válvulas y demás elementos comprobando su correcta instalación y que todas ellas permiten la circulación del fluido con el que se realizará la prueba. Durante dicha revisión se comprobará que el relleno parcial está exento de escombros de raíces y de cualquier material extraño que pueda causar problemas, este relleno deberá dejar visible todas las juntas para comprobar que ninguna junta pierde agua.

Las longitudes razonables para los tramos en prueba pueden oscilar entre 500 y 1000 metros preferentemente contra válvulas de corte de la red. En caso de no existir válvulas en tramos inferiores a 1000 m se deberán hacer anclajes que soporten los empujes de los tapones a colocar en los extremos de cada tramo a ensayar.

La presión de prueba (STP) deberá aplicarse en el punto más bajo de cada tramo en prueba.

El manómetro de la prueba podrá colocarse en una salida de ventosa del tramo de tal manera que se alcance la STP en el punto más bajo.

En caso de hacer prueba de presión de tramos cuyos extremos coincidan con válvulas de corte de la tubería habrá que tener en cuenta que la presión de prueba no deberá ser superior a $1,1 \times PN$ de la válvula para mantener su garantía de estanqueidad. Si las ventosas definidas en el proyecto para instalar en la obra no son del timbraje necesario para acometer la prueba correspondiente se utilizarán válvulas de aire provisionales correspondientes al timbraje necesario.

Siempre, antes de empezar la prueba, deben estar colocados en su posición definitiva todos los tubos, piezas especiales, válvulas y demás elementos de la tubería, debiendo comprobar que las válvulas existentes en el tramo a ensayar se encuentran abiertas y que las piezas especiales están ancladas (con anclajes sus definitivos) y las obras de fábrica con la resistencia debida.

Previo a la realización de la prueba de presión, las tuberías deben estar instaladas y recubrirse con los materiales de relleno dejando expuestas las uniones. Una pequeña fuga en la junta se puede localizar más fácilmente cuando está expuesta.

Las sujeciones y macizos de anclaje definitivos deben realizarse para soportar el empuje resultante de la prueba de presión. Los macizos de anclaje deben alcanzar las características de resistencia requeridas antes de que las pruebas comiencen. Se debe prestar atención a que los tapones y extremos cerrados provisionales se fijen de forma adecuada y que los esfuerzos transmitidos

al terreno sean repartidos de forma adecuada de acuerdo con la capacidad portante de este. Todo soporte temporal, sujeción o anclaje no ha de retirarse hasta que la conducción no haya sido despresurizada.

Previo al comienzo de las operaciones, debe llevarse a cabo una inspección para asegurarse de que está disponible el equipo de seguridad apropiado y de que el personal dispone de la protección adecuada. Todas las excavaciones deberán permanecer convenientemente protegidas. Todo trabajo no relacionado con las pruebas de presión deberá prohibirse en las zanjas durante las mismas. En este sentido, los manómetros deberán ser colocados de forma tal que sean legibles desde el exterior de la zanja.

Las conducciones deben llenarse de agua lentamente, antes de que el agua llene la tubería, todos los sistemas de salida de aire o válvulas de descarga de aire de la tubería en los puntos altos de las mismas deben ser abiertos. La proporción de volumen de llenado debe ser manejada por los medios disponibles de manera que la descarga de aire sea igual en proporción volumétrica.

Se comprobará el funcionamiento de las ventosas instaladas durante el llenado.

Se deberá colocar en el punto más alto de la instalación provisional de prueba una ventosa para la expulsión de aire.

Una vez que se haya llenado en su totalidad el tramo a probar debe de realizarse una inspección visual hasta comprobar que las uniones son estancas.

El bombín para dar presión podrá ser manual o mecánico, pero en este último caso deberá estar provisto de llaves de descarga para poder regular de forma lenta los aumentos de presión. Los incrementos no superarán la cifra de un kilogramo por centímetro cuadrado en cada minuto.

El contratista comunicará a la Dirección de Obra el tramo de tubería que se va a probar, y será ésta quien le indique la presión de prueba a alcanzar.

Una vez obtenida la presión definida para cada tramo debe pararse y se da comienzo a la prueba:

Se toma la presión de inicio (en el punto más bajo y el más alto) con sendos manómetros de precisión de décimas de kg/cm². Al menos uno de los manómetros de verá ser digital para poder volcar los datos registrados en una aplicación informática.

Se deja transcurrir 1 hora.

Terminado el tiempo de espera se toma de nuevo la presión.

La caída de presión debe presentar una tendencia regresiva y al finalizar la primera hora no debe exceder el valor de 2 m.c.a para de PVC-O.

Cuando el descenso de los manómetros sea superior, deben corregirse las fugas procediéndose a una nueva prueba, hasta obtener un resultado satisfactorio.

El contratista deberá comunicar con siete (7) días de antelación, de manera escrita y expresa, a la Dirección de Obra la fecha en que va a realizar cada una de las pruebas.

Las pruebas deberán ser supervisadas por una empresa de control de calidad externa contratada a tal efecto por el contratista. De cada tramo se deberá elaborar un informe detallado de los resultados incluyendo un plano de ubicación del tramo probado. Así mismo la Dirección de Obra podrá presenciar dichas pruebas.

La empresa de control de calidad externa dispondrá, para la realización de las pruebas, de un manómetro digital con certificado de calibración en vigor emitido por organismo autorizado. En los informes de las pruebas se deberá incluir un listado de presiones cada segundo durante los 60 minutos que dura la prueba junto a una gráfica de la curva de caída de presión.

El coste de la empresa de control de calidad encargada de certificar las pruebas será abonado por el Contratista conforme al porcentaje de control de calidad firmado en el contrato de ejecución de las obras.

3.2.37.8 PROTECCIÓN CATÓDICA.

Se protegerán contra la acción de la corrosión aquellas tuberías enterrada de acero helicoidal, así como todas aquellas piezas especiales realizadas mediante calderería.

Se instalará una unidad de estación de protección catódica compuesta por transformadores, ánodos de sacrificio, lecho continuo de coque metalúrgico de 22,00 x 0,40 x 0,60 m, cableado, tubos, electrodos y puesta en servicio y regulación.

Se instalará un rectificador con circuitos de entrada y salida (EPC) 60V/20 A, automático/manual. Alimentación 48 Vcc, mediante baterías, en armario de poliéster para intemperie, con medidores digitales de voltaje (voltímetro), corriente (amperímetro) y potencial de Electrodo de Referencia.

6 Ánodos de Ti- MMO 20x3x1500 con 3 m de cable RV 0,6/1 kV de 1 x 10 mm². Tramo de 25 metros de manguera para evacuación de gases y 2 arquetas para delimitación de lecho anódico y venteo del mismo.

Lecho anódico continuo de dimensiones 22,00 x 0,40 x 0,60 m, con adición de 3.300 Kg de coque metalúrgico granulado 1-5 mm.

El Electrodo de Referencia será de Cu/CuSO₄ cerámico, con 20 metros de cable de 1x6 mm².

7 Encapsulaciones de resina epoxi, con manguito de latón para conexionado.

Aislante prefabricado de protección contra la corrosión en las soldaduras

100 ml Cable RZ1-K 0,6/1 KV. de 1x16 mm²

50 ml Cable RZ1-K 0,6/1 KV. De 1x6 mm²

100 ml Tubo corrugado, Ø 32 mm.

50 ml Tubo corrugado, Ø 20 mm.

3.2.38 ACCESORIOS Y PIEZAS DE CALDERERÍA

LIMITACIONES Y APLICACIÓN

Todas las operaciones se habrán de realizar de acuerdo con las presentes prescripciones, con las alineaciones, cotas y dimensiones indicadas a los planos y con lo que en particular ordene el Ingeniero Director de las obras.

No son objeto concreto de este artículo los tubos de ACERO para instalaciones de saneamiento en el interior del recinto de edificios o de instalaciones industriales.

NORMATIVA

- **AWWA C208-83:** Dimensions for fabricated steel water pipe fittings.
- **Código ASME, sección IX:** Procedimiento de soldadura.
- **DIN 2448:** dimensiones de tubos de acero sin soldar; **DIN 2458** dimensiones de tubos de acero soldados.
- **DIN 2527:** Bridas ciegas.
- **DIN 2573** (Bridas planas PN-6), **DIN 2576**, **DIN 86.031** (Bridas planas PN-10), **DIN 86.033**, sustituye a **DIN 2502**, (Bridas planas PN-16), **DIN 2503** (Bridas planas PN-25)
- **DIN 2633** (Bridas con cuello PN-16), **DIN 2634** (Bridas con cuello PN-25).
- **DIN 2605:** Codos de acero sin soldadura.
- **ISO 2178:** Medición no destructiva de recubrimientos metálicos.
- **ISO 2409:** determinación de la adherencia del recubrimiento.
- **UNE-EN ISO 8501-1:2008:** Chorreado de superficies mediante granalla de acero.
- **UNE 14-612-80:** Aplicación de líquidos penetrantes.
- **UNE 37-508-88:** Recubrimiento galvanizado en caliente.
- **UNE EN 805.** Prueba de tubería instalada
- **UNE-EN-681-1:** Juntas elastoméricas. Requisitos de los materiales para juntas de estanqueidad de tuberías empleadas en canalizaciones de agua y en drenaje.

- **UNE EN 10.025:** Aceros estructurales.
- **UNE-EN 10.208-2:** Aceros para tuberías.
- **UNE-EN 12.517:1.998:** Aplicación de radiografías.
- **UNE-EN-ISO:6.520-1:1.999:** Aplicación de radiografías.
- **UNE-EN-ISO:1.461:1.999:** Recubrimiento galvanizado en caliente.

DIMENSIONES Y PESOS DE CODOS Y TES

CODOS	
DN	Peso (kg)
600	135
500	112,5
400	60
250	12,5
200	10

TES		
DN	Salidas	Peso (kg)
1200	≤	470
900	≤	350
700	≤	270
600	≤	157,5
500	≤	131,25
400	≤	75
315	≤	37,5
200	≤	22,5
160	≤	11,25

FABRICACIÓN Y CARACTERÍSTICAS DE LOS ACCESORIOS

En el caso de tuberías de PEAD, PVC y HPCC el tipo de acero que se empleará podrán ser:

UNE-EN 10025-1:2006	Resistencia mín. a la tracción Rm (N/mm ²)		Límite elástico mínimo Lemin (N/mm ²)	
	e ≤ 3	3 < e < 40	e ≤ 16	16 < e < 40
UNE-EN 10025-2:2020				
S 185	310 a 540	290 a 510	185	175
S 235 jr g2	360 a 510	340 a 470	235	225
s 275 jr	430 a 580	410 a 560	275	265
s 355 j2 g4	510 a 680	490 a 630	355	345
e 295	490 a 660	470 a 610	295	285
e 335	590 a 770	570 a 710	335	325
e 360	690 a 900	670 a 830	360	355
API 5L:2000	Resistencia mín. a la tracción Rm (N/mm ²)		Límite elástico mínimo Lemin (N/mm ²)	
A 25	310		172	
A	331		207	
gr.B	414		241	
X 42	414		290	
X 46	434		317	
X 52	455		359	
X 56	490		386	
X 60	531		448	
X 65	531		448	
X 70	565		483	

La utilización de cada tipo de acero en función de los diámetros y timbraje serán los siguientes:

Acero S235 JR G2: diámetros hasta 400 mm y en presiones de 6,10, 16 y 25 atm, siempre según DIN 2248 al igual que sus espesores fijados para esta norma en el capítulo de tuberías de acero sin soldadura.

- Acero S 235 JR G2: diámetros 406,4 mm a 1.626,0 en PN-6 atm. Con los siguientes espesores:
 - Diámetros 406,4 mm a 762 mm, espesor 6,30 mm.
 - Diámetros 813 mm a 914 mm, espesor 8,0 mm.

- Diámetros 1.016 mm a 1.219 mm, espesor 10,0 mm.
- Diámetros 1.270 mm a 1.626 mm, espesor 12,7 mm.
- Acero S 235 JR G2: diámetros 406,4 mm a 1.626,0 en PN-10 atm. Con los siguientes espesores:
 - Diámetros 406,4 mm a 762 mm, espesor 6,30 mm.
 - Diámetros 813 mm a 914 mm, espesor 8,0 mm.
 - Diámetros 1.016 mm a 1.219 mm, espesor 10,0 mm.
 - Diámetros 1.270 mm a 1.626 mm, espesor 12,7 mm.
- Acero S 235 JR G2: diámetros 406,4 mm a 1.219,0 en PN-16 atm. Con los siguientes espesores:
 - Diámetros 406,4 mm a 762 mm, espesor 6,30 mm.
 - Diámetros 813 mm a 914 mm, espesor 8,0 mm.
 - Diámetros 1.016 mm a 1.219 mm, espesor 10,0 mm.
- Acero S 275 JR: diámetros 1.270 mm a 1.626 en PN-16 atm. Con los siguientes espesores:
 - Diámetros 1.270 mm a 1.626 mm, espesor 12,7 mm.
 - Acero S 235 JR G2: diámetros 406,4 mm a 914,0 en PN-20 atm. Con los siguientes espesores:
 - Diámetros 406,4 mm a 610 mm, espesor 6,30 mm.
 - Diámetros 660 mm a 914 mm, espesor 8,0 mm.
- Acero S 275 JR: diámetros 1.016 mm a 1.219,0 en PN-20 atm, espesor 10,0 mm.
- Acero S 355 J2 G4: diámetros 1.270 mm a 1.422 en PN-20 atm, espesor 12,7 mm.
- Acero X 60: diámetros 1.524 mm a 1.626 mm en PN-20 atm, espesor 12,7 mm.
- Acero S 275 JR: diámetros 406,4 mm a 914 mm en PN-25 atm. Con los siguientes espesores:
 - Diámetros 406,4 mm a 559 mm, espesor 6,30 mm.
 - Diámetros 610 mm a 762 mm, espesor 8,0 mm.
 - Diámetros 813 mm a 914 mm, espesor 10,0 mm.
- Acero S 355 J2 G4: diámetros 1.016 mm a 1.219 en PN-25 atm, espesor 10 mm.
- Acero S 355 J2 G4: diámetros 1.270 mm a 1.321 mm en PN-25 atm, espesor 12,7 mm.

- Acero X 60: diámetros 1.422 mm a 1.626 mm en PN-25 atm, espesor 12,7 mm.

En el caso de tuberías de acero helicosoldado y tuberías de acero sin soldadura, el tipo de acero y espesor que se empleará será el mismo que el de la tubería de acero.

Las dimensiones de accesorios como Tes, cruces, derivaciones, reducciones y bifurcaciones se ajustarán a la norma AWWA C 208-96 ó DIN 2448.

En el caso de codos las dimensiones se ajustarán a la Norma AWWA C 208-83 en el caso de codos formados por varias piezas soldadas.

Si se trata de codos de acero sin soldadura las dimensiones se ajustarán a la Norma DIN 2605 En este caso el Radio del codo será 1,5 veces el diámetro exterior del codo (Tipo 3: $R=1,5 da$).

El procedimiento de soldadura se ajustará al Código ASME, sección IX y los soldadores estarán en posesión del certificado de cualificación de Operarios Soldadores (QW-484).

Los recubrimientos empleados deberán reunir las siguientes condiciones:

- Protección del acero contra el medio corrosivo que sea situada la pieza.
- Impermeabilidad al medio corrosivo.
- Buena adherencia a la superficie de la tubería a proteger.
- Resistencia a la abrasión, choques, variaciones de temperatura.
- Baja rugosidad en el caso de protecciones interiores.

Las piezas especiales deben protegerse con revestimiento epoxy poliéster alimentario al horno, exterior de 200 micras e interiormente de 300 micras como mínimo, los cuales han de recubrir uniformemente la totalidad de sus contornos, constituyendo superficies lisas y regulares, exentas de defectos tales como cavidades o burbujas.

El revestimiento interior no debe contener ningún elemento que pueda ser soluble en el agua, ni otros que puedan darle sabor u olor o que puedan modificar sus características.

Previo a cualquier revestimiento las superficies interiores y exteriores de las piezas especiales deben de ser cuidadosamente limpiadas al objeto de eliminar contaminantes grasos, restos de barro, calamina, óxidos, perlitas de soldadura y/o elementos extraños en general.

Después de realizar la limpieza se realizará un granallado o chorreado de grado Sa 2 ½ o grado Sa 3 según la norma UNE-EN ISO 8501-1:2008, con el fin de conseguir un perfil rugoso de 15 a 18 micras y una mayor adherencia de la protección anticorrosiva. El abrasivo a emplear en este proceso será granalla metálica de acero y podrá emplearse arena de cuarzo. No se podrá realizar este proceso cuando la humedad relativa del aire supere el 80 %, ni cuando la temperatura sea menor de 10 °C.

No deberá transcurrir más de cuatro horas entre el granallado y la aplicación de la primera capa del revestimiento, las superficies a aplicar los revestimientos no deben presentar trazas de sombra o inicios de oxidación, si se observasen estos defectos se deberá proceder a repetir el granallado en dichas piezas.

Para la preparación de la superficie y la aplicación de recubrimientos en fabrica se está a lo especificado en la norma ISO 12944:1998.

DATOS QUE FACILITARÁ EL FABRICANTE

Cada partida de piezas se acompañará con un dossier de fabricación, que incluirá:

- Fabricante que ha realizado la pieza
- umero de pieza que indique la trazabilidad (soldaduras, granallado, recubrimientos, ...)
- Día, mes, año y hora de finalización de la pieza

- Planos de todas las piezas fabricadas.
- Certificados de calidad de materiales.
- Procedimientos de soldadura utilizados y soldador.
- Certificado de calidad del proceso de acabado, tanto galvanizado en caliente como pintura.
- Certificado de ensayos de inspección realizados.
- Marca de calidad (en su caso)

ENSAYOS DE FÁBRICA

Se tendrá que implantar en fábrica sistemas de control de calidad eficientes de acuerdo y tener un registro de datos que estará, en todo momento, a disposición del Director de la obra.

La D.O, por la vía de sus representantes, se reserva el derecho de inspeccionar en fábrica tanto los materiales como el proceso de fabricación y el control de calidad que realiza el fabricante. Si existiera algún impedimento para llevar a cabo esta función inspectora de la D.O, por motivos de secreto industrial o de otros, el fabricante estará obligado a manifestarlo por escrito en su oferta de suministro.

La D.O indicará el número de piezas y los tipos de ensayos que se realizaran en cada lote. El ensayo irá a cargo del contratista considerándose incluido en el precio de suministro de la pieza.

Los ensayos incluidos en el precio de la pieza son los siguientes:

- 25 % soldaduras: Ensayo de líquidos penetrantes, según la norma UNE 14-612-80
- 25% piezas: Ensayo de adherencia mediante el control de rayado según la norma DIN53:151, ISO 2178 e ISO 2409 u otros ensayos que la D.O considere.
- 10% soldaduras de las piezas realizadas en fábrica y 20 % de las piezas ejecutadas en obra: Ensayo radiográfico según las Normas UNE-EN ISO 6520-1:2009 y UNE-EN ISO 10675-1:2022.

Las piezas que no satisfagan las condiciones generales, así como las pruebas fijadas y las dimensiones y tolerancias definidas en este Pliego, serán rechazadas. Cuando una muestra no satisfaga una prueba se repetirá esta misma sobre dos muestras más del lote ensayado. Si también falla una de estas pruebas, se rechazará el lote ensayado, aceptándose si el resultado de ambas es bueno.

Los ensayos de recepción en fábrica y en la obra, antes especificados, podrán menguar en intensidad, en la cuantía que determine el D.O en base a las características particulares de la obra y del producto de que se trate.

3.2.39 ADAPTADORES DE BRIDA PARA TUBERÍA DE PVC.

Brida enchufe de fundición dúctil para tubería de PVC, según ISO 7005-2. Revestimiento interno y externo de resina epoxi aplicada electrostáticamente según DIN 30677. Tornillería de acero zincado.

Las juntas serán estándar de elastómero DEXT 180 mm para tubos de PVC según UNE-EN 53112 en PN correspondiente.

3.2.40 CARRETES DE DESMONTAJE TELESCOPICOS.

Los carretes de desmontaje serán de las siguientes características:

- **Bridas:** Seguirán la norma DIN 2502 (PN16) y la norma DIN 2503(PN25). Serán del tipo brida plana y de acero al carbono St. 44.2.
- **Violas:** Será de acero inoxidable AISI 304 o acero al carbono St-44.2, con tratamiento anticorrosión en la virola interior y en la exterior.
- Junta de estanqueidad de sección piramidal y será de goma EPDM.
- Tornillería: Será de acero de calidad 8.8 cincado.

Sólo se aceptarán carretes que consten de una brida DIN de igual tamaño y características a la de los extremos, para el alojamiento de la junta de estanqueidad. La junta de estanqueidad será de sección piramidal y de goma EPDM. Los tornillos cincados con calidad 8.8, serán todos de cierre y siempre pasantes entre las bridas de los extremos y la central.

Las uniones soldadas se realizan bajo procedimientos homologados según código ASME-SECCION IX, certificados por las principales Entidades Oficiales de Inspección.

El tratamiento de acabado final consistirá en un granallado de las superficies metálicas y posterior recubrimiento de epoxy poliéster polvo, polimerizado a 210°C con un espesor mínimo de 90 micras.

Las longitudes de montaje indicativas y las tolerancias de montaje mínimas serán las siguientes:

DN (mm.)	Longitud montaje (mm.)	Tolerancia montaje (+/- mm).
50 a 150	200	30
200 a 450	280	40
500 a 700	330	50
800 a 1000	400	60
1100 a 1300	450	70
1400 a 1600	500	75

3.2.41 VÁLVULAS MECÁNICAS (MARIPOSA Y COMPUERTA).

LIMITACIONES

- Todas las válvulas serán de fundición, podrán ser de acero cuando las presiones sean mayores de 25 atm.
- Sólo podrán instalarse válvulas de compuerta para diámetros inferiores o iguales a 300, para diámetros superiores se instalarán válvulas de mariposa.
- No se instalarán válvulas tipo WAFER.

NORMATIVA

- DIN 1693: Compuertas de fundición.
- DIN 2573 (Bridas planas PN-6), DIN 2576, DIN 86.031 (Bridas planas PN-10), DIN 86.033, sustituye a DIN 2502, (Bridas planas PN-16),
- DIN 2633 (Bridas con cuello PN-16), DIN 2634 (Bridas con cuello PN-25).

- ISO 2178: Medición no destructiva de recubrimientos metálicos.
- ISO 2409: determinación de la adherencia del recubrimiento.
- ISO 8501-1:1.988: Chorreado de superficies mediante granalla de acero.
- UNE-EN 736-1:2019: Válvulas. Terminología.
- UNE-EN 1074 2000: Válvulas para abastecimiento de agua.

FABRICACIÓN Y CARACTERÍSTICAS DE LA VÁLVULA

Las válvulas se fabricarán según lo especificado en la Norma UNE-EN1074 y UNE-EN 558-2.

Las bridas de las válvulas deberán de cumplir la norma DIN correspondiente a las bridas ejecutadas en los accesorios de calderería, de no ser así el fabricante deberá de justificar por escrito que su válvula es compatible con esta norma, y no existirá ningún problema de acople con los elementos que la cumplan.

Antes de ser recubiertas todas las piezas de fundición dúctil deberán estar granalladas previamente, se aplicará, tanto internamente como externamente, un empolvado de epoxy proyectado con una pistola electrostática sobre las superficies previamente calentadas constituyéndose un espesor mínimo de 250 μm de naturaleza pasiva.

No deberá transcurrir más de cuatro horas entre el granallado y la aplicación de la primera capa del revestimiento, las superficies a aplicar los revestimientos no deben presentar trazas de sombra o inicios de oxidación, si se observasen estos defectos se deberá proceder a repetir el granallado en dichas piezas.

Los materiales usados en la fabricación no serán atacados por el desarrollo de bacterias, algas, hongos u otras formas de vida sin llegar a contaminar por sabor, olor o color del agua que se encuentra o que pueda estar en contacto.

DATOS QUE FACILITARA EL FABRICANTE

El constructor estará obligado a presentar a la D.O el certificado de materiales aportado por el fabricante (del husillo, del eje, etc). En caso de aguas muy corrosivas el D.O podrá variar los materiales exigidos en este pliego.

Las válvulas vendrán identificadas con la siguiente información impresa en la válvula o dossier de fabricación, que incluirá:

- Fabricante.
- Numero de pieza que indique la trazabilidad (granallado, recubrimientos, ...)
- Día, mes, año y hora de finalización de la válvula.
- Certificado donde se expongan y especifique cada tipo de material que compone la válvula.
- Certificado de ensayos de inspección realizados.
- Marca de calidad (en su caso).
- Referencia a la norma UNE EN 1074 o a la EN 1074.

ENSAYOS DE FABRICA

Se realizarán los ensayos de la norma UNE-EN 1074 2000.

3.2.41.1 VÁLVULAS DE COMPUERTA.

Las características que deberán cumplir serán las siguientes:

- **Cuerpo y tapa de la válvula:** Fundición dúctil nodular GGG 50 o GGG 40 (según DIN 1693).
- **Tornillos:** Los tornillos serán zincados bicromatados o zincados pasivados 6.8, con arandela.
- **Eje y tornillo de sujeción a la compuerta:** Acero inoxidable forjado en frío AISI 420.
- **Estanqueidad del eje:** estará formada por al menos cuatro juntas tóricas que aseguren la estanqueidad siendo posible el recambio del elemento de estanqueidad con la válvula en servicio.

- **Compuerta:** Fundición dúctil nodular GGG 50 o GGG 40 (según DIN 1693). Serán de cierre elástico, pudiendo ser a partir de PN 16 de cierre tipo cuña.
- **Juntas:** EPDM o NBR.
- **Volante de maniobra:** Fundición dúctil o acero inoxidable revestidos con una pintura epoxy con un recubrimiento mínimo de 70 μm .
- **Longitud:** según DIN 2102 apartado 1, F5 ó según BS-5163.
- **Bridas y orificios:** ISO 7005-2

Estarán equipadas de una caperuza o cubo de maniobra para el accionamiento por volante o llave alargadera.

Las válvulas de compuerta estarán diseñadas con forma tubular en la parte inferior del cuerpo, sin escotaduras de encaje, de tal forma que no puedan quedar depositada grava, piedras, barros o cualquiera otro material extraño. Además, en el momento del cierre se producirá un efecto venturi, que barrerá el fondo de la válvula, limpiándolo de cuerpos extraños. La parte interior del cuerpo no tendrá canales que faciliten la deposición de sedimentos que impidan el cierre. Una vez abierta la válvula no tendrá ningún obstáculo en la sección de paso de agua.

No se admitirán materiales antifricción de cobre en ninguna parte de la válvula, ni palancas o llaves de accionamiento de material plástico

El diseño será tal que se pueda desmontar y retirar el obturador sin necesidad de separar el cuerpo de la válvula de la tubería. Igualmente debe ser posible sustituir o separar los elementos de estanqueidad del mecanismo de maniobra estando la conducción en servicio, sin necesidad de desmontar la válvula ni el obturador.

La parte inferior del interior del cuerpo no debe tener acanaladuras de forma que una vez abierta la válvula no haya obstáculo al paso de agua ni huecos en los que puedan depositarse sólidos. La sección de paso debe ser como mínimo el 90% de la correspondiente al DN. Las compuertas para desagües incluso en tuberías de pequeño diámetro no serán de un DN menor que 80 mm. En la unidad se incluye el eje de extensión telescópico y prolongador con volante hasta una

altura de 3 metros, protegido en tubo de PVC, con las características técnica descritas a continuación.

EJE EXTENSIÓN Y PROLONGADOR MANIOBRA PARA VÁLVULAS DE COMPUERTA

Se define un eje de extensión de tipo telescópico para maniobrar válvulas de compuerta enterradas con las siguientes características:

- **Tubo y eje:** Acero Galvanizado, dimensiones iguales a las del cuadradillo
- **Acoplamiento:** Fundición GGG 40 (según DIN 1693).
- **Cuadradillo:** Fundición Gris GG25, según DIN 1691. Dimensiones de 30x30 mm para todo tipo de válvulas. Independientemente de lo anterior hay que tener en cuenta que se accionará con el volante de la válvula en la que se instale por lo que deberá tenerse en cuenta la compatibilidad entre equipos.
- **Revestimiento:** Resina epoxi aplicada electrostáticamente según DIN 30677.
- **Tubo Protector:** Polietileno de alta densidad, con diámetro 100 mm para todo tipo de válvula
- **Tapa superior e inferior del tubo protector:** Polietileno de alta densidad.
- **Conexión inferior:** Polietileno de alta densidad
- **Tornillo:** Acero cincado 8.8
- **Pasador doble:** Acero inoxidable A2.

3.2.41.2 VÁLVULAS DE MARIPOSA.

Se define el coeficiente de caudal Kv como el caudal de agua (m³/hora) a una temperatura entre 5º y 40º que pasa a través de la válvula con el obturador totalmente abierto creando una pérdida de presión estática de 0,1 N/mm². El fabricante deberá suministrar este dato.

Los materiales serán metálicos y deben ser conformes con la norma UNE-EN 1074, UNE-EN 558 y UNE-EN 593:1998.

Serán bidireccionales y se podrán usar tanto en seccionamiento como en regulación. El fabricante indicará la máxima velocidad de paso permisible, así como la diferencia de presión admisible aguas arriba y aguas abajo para evitar la cavitación cuando ejecute funciones de rotura de carga.

Llevará indicador visual directo de la posición de la mariposa. El accionamiento será por volante y desmultiplicador o reductor manual.

Para cualquier DN las válvulas serán metálicas.

- Distancia entre caras según DIN/EN 558-1, serie 20 (K1).
- Bridas y orificios según EN 1092-2 (ISO 7005-2), PN 16.
- Cuerpo de fundición dúctil EN-GJS-400 (GGG-40), según la UNE-EN 1561, y junta de EPDM reemplazable, de dureza 73 Shore según ISO 868 y resistencia a la tracción de 12.9 Mpa según ISO 37.
- Disco de acero inoxidable 1.4404 (AISI 316), según la norma UNE-EN 10088, resistente al ácido con el perfil del disco mecanizado y pulido reduciendo la fricción entre el asiento y el disco.
- Eje anti-expulsión de una sola pieza de acero inoxidable 1.4104 (AISI 420), según la norma UNE-EN 10088, con forma de cuadradillo a 45°. Revestimiento epoxi mínimo de 200 micras de FBE (Fusión Bonded Epoxi) con categoría anticorrosión C5 de acuerdo a la ISO-19244.
- Accionamiento mediante desmultiplicador de accionamiento manual con volante para válvulas en superficie o arqueta
- Accionamiento mediante reductor manual AUMA GS63.3 y columna de maniobra de 3 m, para válvulas enterradas.

DESMULTIPLICADORES.

Las válvulas de mariposa estarán diseñadas para poder incorporar desmultiplicadores reductores de cierre. Todas las válvulas de mariposa se instalarán con desmultiplicador irreversible para obtener cierres lentos que

prevengan posibles golpes de ariete. El tiempo de cierre de cada válvula vendrá definido en el proyecto en caso de no estar definido el D.O indicará los tiempos de cierre. Las válvulas serán de eje biexcéntrico para PN25.

Las válvulas de mariposa estarán diseñadas para poder incorporar desmultiplicadores reductores de cierre. Todas las válvulas de mariposa se instalarán con desmultiplicador para obtener cierres lentos que prevengan posibles golpes de ariete. El tiempo de cierre de cada válvula vendrá definido en el proyecto en caso de no estar definido el D.O indicará los tiempos de cierre. Como mínimo todas las válvulas de corte manual tendrán un tiempo de cierre ≥ 120 s.

Las características de los desmultiplicadores serán las siguientes:

Están dimensionados para el funcionamiento para el servicio manual o acoplado a un actuador eléctrico.

- Giro de 90° con giro a derechas, ejecución R
- Eje de entrada será cilíndrico con chavetero
- Brida de acoplamiento, para válvula, según ISO 5211
- Embrague dentado de enchufe sin taladro, pero centrado a los lados
- Materiales:
 - Cuerpo y brida de entrada en fundición gris.
 - Eje sin fin, laminado en acero inoxidable tratado
 - Corona, bronce especial o fundición gris con anillo forjado de bronce especial.
 - Rodamiento para eje sin fin, latón especial
- Temperatura servicio de -20° hasta $+80^{\circ}$.
- Protección IP 68, la pintura será con dos componentes mica-hierro.

ACCIONAMIENTO MOTORIZADO

El empleo de sistemas de accionamiento motorizado en compuertas, válvulas de mariposa o cualquier otro elemento de obturación o regulación será obligado cuando se prevea mando a distancia; también cuando la carrera total del

obturador exija un número de vueltas del volante superior a 100 (salvo emergencias o mantenimiento).

La motorización de los órganos de cierre será eléctrica, siendo posible el accionamiento manual sin necesidad de montar ninguna pieza en el mecanismo. La carcasa será estanca al chorro de agua y al polvo fino. El motor tendrá una protección mínima IP-68 y aislamiento clase F.

La válvula motorizada prevista en el bombeo deberá permitir la regulación con apertura parcial o total en ambos sentidos y desde cualquier punto de apertura, permitiendo así la correcta regulación del bombeo y el llenado de la balsa 2, garantizando para ello que la presión aguas arriba de la válvula posibilite un adecuado funcionamiento de las bombas. Para ello tendrá en cuenta el autómata deberá tener en cuenta la señal del transductor instalado aguas arriba de la válvula y de la programación del bombeo, es decir si este está funcionando o no.

Como elementos de seguridad y características incorporarán los siguientes sistemas:

- Contacto limitador de par (ambos sentidos)
- Contacto fin de carrera regulables
- Interruptor de protección térmica del motor
- Resistencia de caldeo en la caja de contactos.
- Estarán dimensionados para el servicio todo o nada.
- La velocidad de salida de 4 hasta 180 rpm/min (50Hz)
- Motor trifásico con aislamiento clase F, protección total del motor por tres termostatos incluidos en el
- bobinado del estator, motor sin caja de bornas, conexión sobre conector del motor.
- Mecanismo de rodillos ajustable a la posición cerrado/ abierto.
- Limitador de par ajustable sin escalonamiento en escalas de par calibrada para los sentidos de cierre y
- apertura, valor ajustado directamente legible en daNm.
- Interruptor de par y de carrera cada uno con un contactor de apertura y cierre, IP 68.

- Cableado interno s/ cuadro adjunto
- Volante para servicio manual, desembarga automáticamente con arranque motor y queda inmóvil durante
- el servicio eléctrico.
- Temperatura servicio de -20° hasta $+80^{\circ}$.
- Acoplamiento de salida s/ ISO 5210, forma C s/ DIN 3338.

Las válvulas cumplirán como mínimo con lo especificado en las normas EN 1074-1; EN 1074-2, EN 1074-3, EN 1074-4 y EN 1074-5, UNE-EN 558 y UNE-EN 593:1998. No se admitirán materiales antifricción de cobre en ninguna parte de la válvula, ni palancas o llaves de accionamiento de material plástico.

DATOS QUE FACILITARA EL FABRICANTE

El constructor estará obligado a presentar a la D.O el certificado de materiales aportado por el fabricante (del husillo, del eje, etc). En caso de aguas muy corrosivas el D.O podrá variar los materiales exigidos en este pliego. La D.O., según lo que ella estime conveniente, podrá exigir un plazo de garantía en las válvulas de mariposa superior al plazo de garantía de la propia obra.

Las válvulas vendrán identificadas con la siguiente información impresa en la válvula o dossier de fabricación, que incluirá:

- Fabricante.
- Numero de pieza que indique la trazabilidad (granallado, recubrimientos, ...)
- Día, mes, año y hora de finalización de la válvula.
- Certificado donde se expongan y especifique cada tipo de material que compone la válvula.
- Certificado de ensayos de inspección realizados.
- Marca de calidad (en su caso).
- Referencia a la norma UNE EN 1074 o a la EN 1074.

A continuación, se incluye la gráfica de pérdidas en la válvula de seccionamiento según caudal, empleada para la estimación de la pérdida en el conjunto hidrante.



Figura 3.- Pérdidas de carga en válvula de mariposa.

3.2.42 VÁLVULAS HIDRÁULICAS.

La válvula deberá estar concebida para la apertura o cierre completo y parcial (regulación), siendo la presión máxima admisible (PMA) a 20o C la que corresponda con su presión nominal. Las válvulas hidráulicas serán de la presión nominal que se especifique en la memoria del proyecto, o en su defecto la que dicte la dirección de obra.

Las válvulas se ajustarán a las siguientes Normas:

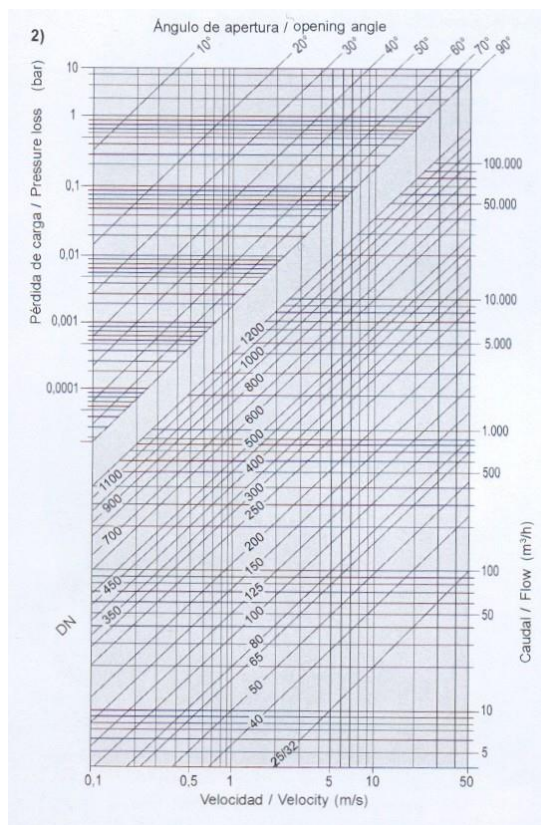
- ISO 7714:2018 cuando se trate de válvulas volumétricas
- ISO 9635-5:2014 en los aspectos de control
- ISO 9644:2018 para los ensayos de pérdidas de carga

- ISO 7005 1, 2 y 3 para bridas taladradas
- ISO 5752 para dimensiones de bridas
- ISO 5208 para ensayos sobre el cuerpo y el asiento de la válvula

En cuanto a los materiales, el cuerpo deberá ser de fundición dúctil con un revestimiento de resina epoxy compatible con el agua potable. Los muelles y tornillos estarán ejecutados en acero inoxidable. La membrana podrá ser de Nylon, Caucho natural reforzado, Buna-N, Nitrilo o EPDM.

Las válvulas podrán estar diseñadas en “y” o “angulares”, según se describa en el proyecto o estime conveniente la dirección de obra.

La válvula básica se complementará con pilotos para dar otros servicios: regulación de presión, limitación de caudal, control de nivel, amortiguar la onda de un golpe de ariete, sobrevelocidad o anti-inundación, etc. En todos los casos el agua de maniobra se hará pasar por un filtro externo al cuerpo de la válvula y el diámetro de los tubos de control, que serán de cobre, tendrá un diámetro interior superior a 8 mm.

La válvula hidráulica también puede incorporar funciones de medida de caudal, por lo que también deberán cumplir las especificaciones requeridas en el apartado “Contadores”.

La válvula hidráulica deberá contar con los siguientes elementos:

- a) Cuerpo de Presión Nominal fijada según el proyecto.
- b) Minipilotos y pilotos de siempre en bronce de presión nominal mínima según lo indicado en el proyecto. Presión mínima nominal 16 atm. Para la regulación de caudal en las válvulas hidrante incorporará un sistema tipo paleta. Los pilotos serán, en todos los casos de 3 vías.
- c) Microtubos siempre de cobre de presión nominal mínima según lo indicado en el proyecto. Presión mínima nominal 16 atm.
- d) Microtubos: El diámetro mínimo de todos los circuitos de control de todas las válvulas hidráulicas se fija en 8 mm. Independientemente del diámetro de la misma

- e) Solenoide. En hidrantes o válvulas hidráulicas con apertura controlada incorporarán un solenoide tipo Latch de 2 hilos, con cuerpo metálico.

3.2.43 VÁLVULA DE ALIVIO RÁPIDO

DISEÑO Y MATERIALES

La válvula hidráulica será de construcción simple y robusta para operar bajo condiciones de trabajo adversas, racción inmediata y segura, alta capacidad de alivio, cierre hermético, fuerza de apertura estable, independiente de la posición del eje de la válvula, el cierre ha de ser gradual para evitar vibraciones y golpes de ariete, el ajuste de la presión ha de realizarse de forma exacta y sin variar a largo plazo, el actuador del diafragma ha de reducir al mínimo los problemas de histéresis en la operación.

La válvula de alivio rápido de presión de entrada, mandada por un piloto externo, deberá ser con bridas, de cuerpo en globo, partes internas en bronce, válvula de aguja y pequeño filtro con grifo de purga, que permita la limpieza del mismo con la válvula funcionando, colocado en las conexiones exteriores que serán de tubo de 1/2" de material no oxidable. Tendrá un pistón de movimiento de flotación libre, actuado sin resortes, muelles ni diafragmas. Tendrá un asiento único de diámetro igual al diámetro de la entrada y salida de la válvula. El pistón deberá tener un cierre progresivo y un desplazamiento mínimo del 25% del diámetro del asiento, es decir, del diámetro de la válvula. El pistón estará guiado encima y debajo del asiento en al menos una longitud del 75% del diámetro de la válvula, para evitar su acodamiento. El pistón deberá posarse sobre un asiento y tendrá que asegurar un cierre eficaz. La válvula deberá tener empaquetaduras de cuero (u otro material blando idóneo a juicio del ingeniero) para asegurar un cierre hermético e impedir la fricción metal-metal o asiento metal-metal.

La válvula deberá llevar una varilla que indique la posición del pistón y por tanto su grado de apertura. La válvula estará diseñada de forma que se pueda reparar y desmontar sin tener que retirar de la conducción el cuerpo de la misma ni requerir útiles especiales. El piloto que controla el funcionamiento de la válvula deberá ser fácilmente regulable sin tener que quitar muelles, pesos o usar

herramientas especiales. La válvula tendrá tomas antes y después del pistón para facilitar medición de presiones y realizar posibles ensayos o pruebas.

Para diámetros de 4" a 12" el asiento de disco será de bronce

Para todos los diámetros:

- El piloto externo, el pistón interno, el anillo de asiento, las tuercas del eje, los soportes de cueros superiores e inferiores, las camisas superior e inferior y la varilla indicadora serán de bronce.
- Los tubos externos serán de latón rígido.
- El filtro será de bronce con malla de acero inoxidable
- Las válvulas de bola serán de paso total con palanca, eje y tuerca de acero inoxidable.
- El acero inoxidable deberá ser del tipo 303/304/316/CF8M/.
- Las camisas inferior y superior serán de bronce y revestidas de teflón. El teflón será aplicado en dos partes; una parte se una capa de teflón con un espesor mínimo de 125 micras. La segunda capa será un acabado de teflón TFE con un espesor mínimo de 125 micras, para un espesor total mínimo de al menos 250 micras.

FUNCIONAMIENTO

Como válvula de alivio rápido de presión de entrada, deberá abrir en el mínimo tiempo posible cuando la presión agua arriba supere el valor de consigna y cerrará completamente en el caso de que la presión de entrada sea inferior a la presión del tarado.

Esto se consigue al regular el piloto las distintas posiciones del pistón, sin causar golpes de ariete, fluctuaciones ni pérdidas de agua. La regulación podrá hacerse fácilmente in-situ, actuando sobre un tornillo de regulación.

La válvula llevará válvulas de bola en los tubos de control que permitirán la actuación manual sobre la misma; se podrá cerrar, abrir o dejar bloqueada en una posición intermedia actuando sobre dichas válvulas.

PROPIEDADES FÍSICAS Y QUÍMICAS

La válvula deberá cumplir las normas establecidas (PN 10, 16, 25 o ASA 125, 250) en cuanto a bridas y espesores del cuerpo y tapas de la válvula. La válvula deberá ser construida de hierro de fundición gris de primera calidad, libre de repliegues fríos, puntos defectuosos o esponjosos y cumplirá la norma ASTM A-126 clase B. Los análisis químicos deberán incluir los siguientes elementos ($\pm 10\%$): Sílice 1,93%, Carbono total 3,46%, Azufre 0,089%, Fósforo 0,249%, Manganeso 0,57%, Titanio 0,1%. Las partes de bronce deberán tener una composición aproximada de 87% de cobre, 7% de estaño, 3% de plomo, de 2% de cinc y de 1% de níquel y tener una resistencia a la tracción mínima de 2800 kg/cm², según norma ASTM B-62.

ENSAYOS

La válvula terminada deberá ser ensayada en fábrica. Estos ensayos pueden ser observados por el cliente.

- **Prueba del cuerpo:** con la válvula parcialmente abierta y los controles aislados la válvula deberá soportar una presión interna hidrostática equivalente a dos veces la máxima presión de diseño de la válvula durante no menos de 5 minutos.
- **Prueba hidrostática:** con la válvula cerrada y los controles en posición de funcionamiento, la válvula se someterá a una presión 1,5 veces su presión nominal por lo menos durante 5 minutos.
- **Pruebas de estanquidad del asiento:** la válvula cerrada deberá soportar la presión máxima de cierre durante al menos 5 minutos.
- **Pruebas de ajuste y funcionamiento:** el piloto estará ajustado a la presión de disparo según las especificaciones del cliente (si son conocidas al hacer el pedido), pero se puede modificar en la instalación, dentro de un rango.

ALMACENAJE DE DATOS

El fabricante mantendrá los datos de construcción y regulación de todas las válvulas fabricadas asignando a cada una de ellas un único número de serie. Este número permitirá acceder a toda la información referente a la válvula en cualquier momento, independientemente de la antigüedad de ésta.

PINTURA

Todas las partes de hierro fundido irán cubiertas con al menos dos capas de pintura epoxy, aprobada por NSF (National Sanitation Foundation de EEUU) para uso alimentario.

3.2.44 HIDROVÁLVULAS ANTIRROTURA Y REGULADORAS.

3.2.44.1 INTRODUCCIÓN

Las válvulas hidráulicas se probarán con el fin de comprobar la regulación y la precisión de las mismas. Se observará la correcta apertura/cierre y la estanquidad.

3.2.44.2 PRUEBAS DE FÁBRICA

Los bancos de pruebas estarán preparados para poder realizar ensayos con válvulas hidráulicas de 2" a 12". Los márgenes de caudal y presión serán los suficientes como para realizar todos los ensayos previstos en este protocolo. El hidrómetro de mayor tara, tanto en presión como en caudal, se tomará como referencia.

Los aparatos de medidas deberán estar verificados por una empresa homologada por el Organismo pertinente. La Dirección de Obra podrá contrastar los aparatos del banco.

Todos las hidroválvulas serán sometidos a una inspección visual general con el fin de detectar posibles desperfectos. En el caso de existir no conformidades se registrarán para poder revisar la subsanación del problema.

Todos las hidroválvulas deberán llevar una chapa en donde se refleje:

1. Modelo
 2. Descripción
 3. Nº de serie
 4. Fecha de fabricación
- Presión de tara en bares o m.c.a. (válvulas reguladoras)

Caudal de tara en m³/h ó l/s (válvulas antirrotura)

Todos los dispositivos de regulación y limitación estarán debidamente precintados, de manera que no puedan si son manipulados quede constancia de ello.

Las pruebas se efectuarán sobre lotes de cada diámetro sorteados por la Dirección de obra, y se incluirán aquellos hidrantes que trabajan en rangos de presiones y caudales más ajustados (Según criterio de la D.O.), de cada lote de cincuenta hidrómetros o fracción. El número de válvulas de cada lote y las de prueba se podrán alterar conforme a las exigencias de la obra.

Las pruebas serán las siguientes y se deberán cumplir íntegramente por todas las válvulas para su aceptación:

Precisión del regulador de presión

- a) Ajuste del regulador de presión
- b) Apertura/Cierre a Q mínimo

3.2.45 HIDRANTE DE RIEGO

En primer lugar, diferenciar entre hidrantes individuales y compartidos. La última tipología no se describen en este apartado por estar compuestos de elementos descritos en otros apartados del presente documento (válvulas hidráulicas, contadores tipo Woltman, etc...). Por otro lado, en este apartado se describe el elemento diferencial en los hidrantes individuales: el hidrómetro; así como los elementos que incorpora: minipilotos y pilotos y su conexión.

Así pues, en este apartado se hará referencia a los elementos que forman el hidrante de riego considerándolos en su conjunto.

1. El hidrante dispondrá de: contador con emisor de pulsos, regulador de presión y limitador de caudal tipo paleta.
2. Las presiones nominales del hidrante, así como la tipología de los circuitos de control será el siguiente:
 - a. Cuerpo de PN-16.
 - b. Pilotos plásticos de 2-3 vías para PN 10 y metálicos para PN 16.
 - c. Filtro cazapiedras de 3 mm
 - d. Microtubos de cobre ó poliamida 25 atm.
3. Solenoide tipo Latch de 2 hilos, con cuerpo metálico, acorde a la presión nominal de la válvula.

Las dimensiones de las tuberías de acero que constituyen los hidrantes serán las siguientes:

DIÁMETRO HIDRANTE (")	DIÁMETRO TUBERÍA DIN 2448 (mm.)	Diámetro exterior (mm)	Espesor (mm) NORMA DIN 2448
3	100	114,30	3,60
4	125	139,70	4,00
6	150	168,30	4,50
8	200	219,10	6,30

3.2.45.1 HIDRÓMETRO

Constituido por un medidor de turbina vertical tipo Woltmann y una válvula de control accionada por diafragma, es decir, tenemos dos componentes en una sola válvula. Cuerpo en PN-16 atm.

El conjunto de la válvula hidráulica + contador, este separada o junta, no podrá superar la pérdida de carga de **0,3 Kg/cm²** para el caudal de diseño máximo, y las velocidades en dichos elementos no podrán superar los máximos establecidos por los catálogos de los fabricantes.

La conexión será únicamente roscada, victaulic o unión racor-brida para la válvula de 2", y para el resto de diámetros embridada para las válvulas de 3", 4", 6" y 8".

El tipo de transmisión será magnética. En este caso el propulsor de la turbina vertical accionada por propulsor está acoplada magnéticamente al conjunto registrador cerrado al vacío, no afectándole la suciedad del agua.

La transmisión del pulso eléctrico será Reed-Switch (pulso seco), para la transmisión mecánica magnética y Opto-Electric (espejos y luz infrarroja), sólo para la transmisión magnética, utilizándose la primera para frecuencias pequeñas y la segunda para frecuencias grandes de medición (rango de pulsos para el hidrómetro).

Todos los cabezales de control se deberán pedir antes de su salida de fábrica con emisor de pulsos. La capacidad de emisión y detección de pulsos en función del volumen circulante de agua por el hidrómetro lo fijará la D.O. en función de las características de la obra en ejecución. Como norma general se establecerá un pulso por cada m³ de agua o por cada 100 litros trasegados.

A continuación, se incluye la gráfica de pérdidas en hidrante según caudal, empleada para la estimación de la pérdida en el conjunto hidrante.

NORMATIVA A CUMPLIR:

- UNE-EN 14267 V2
- OM 28 DIC 1988
- ITC/279/2008



Figura 1.- Pérdidas de carga en la válvula hidráulica.

3.2.45.2 MINIPILOTOS Y PILOTOS DEL HIDRANTE

Se podrán instalar accesorios de control según el diseño. Los minipilotos y pilotos podrán ser de 2 ó 3 vías para reducir la presión, metálicos o de plástico, acordes con la presión nominal de los equipos y de servicio, nunca por debajo de 10 atmósferas.

Los microtubos serán de cobre de timbraje superior al establecido para los minipilotos y pilotos o bien en poliamida de timbraje 25 atmósferas, para todos los tipos de hidrante, con un diámetro mínimo de 8 mm. Para válvulas de cámara simple se utilizarán pilotos de 2 ó 3 vías. En el caso de cámara doble se instalarán sólo piloto de 3 vías.

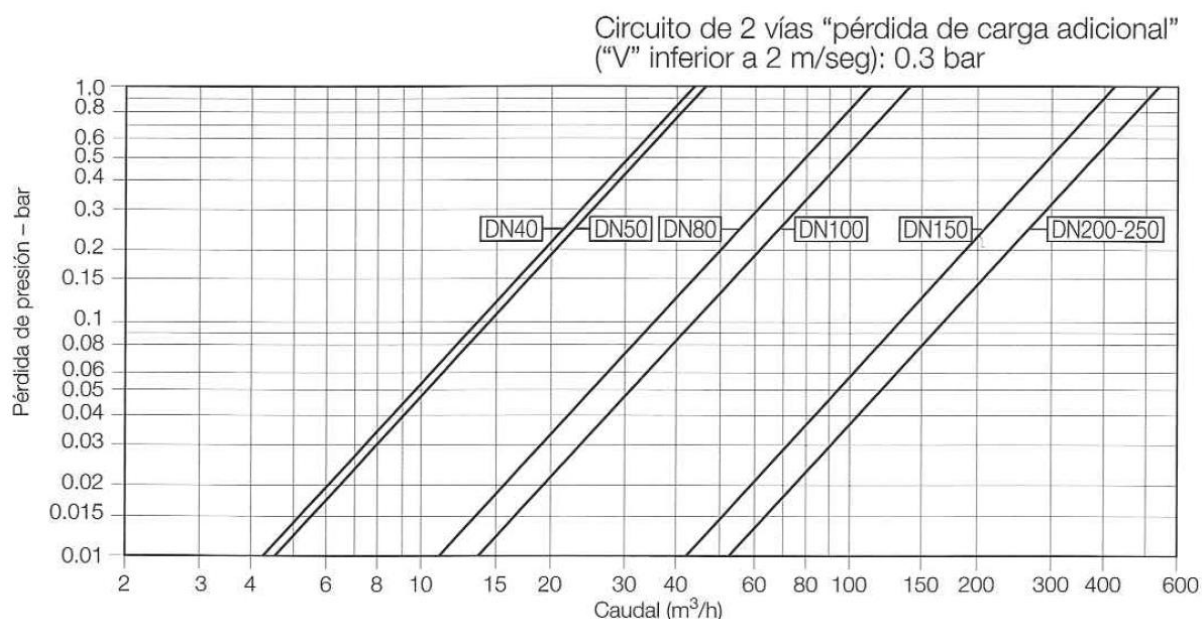
3.2.45.3 SOLENOIDE

Para el control de apertura y cierre de las válvulas de hidrante se instalará un solenoide tipo Latch de 2 hilos, con cuerpo metálico acorde con la presión nominal de los equipos y de servicio, nunca por debajo de 10 atmósferas.

3.2.46 VÁLVULAS DE RETENCIÓN.

Válvula de retención con bridas de acoplamiento en diámetro nominal según planos y presupuesto. De igual modo, la presión nominal de estas válvulas será la recogida en estos mismos documentos.

Las válvulas de retención de discos concéntricos tendrán las siguientes características:

- Revestimiento epoxi anticorrosivo
- Cuerpo de fundición dúctil.
- Rapidez de cierre: el tiempo de inversión de flujo será menor de 0,1 segundos.
- Cuerpo de GGG 40
- Tapa de GG-25.
- Obturador de Poliuretano
- Discos, eje y resorte de acero inoxidable AISI 316.
- Asiento y Juntas EPDM o NBR.

3.2.47 CONTADORES TIPO WOLTMAN

El contador está concebido para leer y totalizar valores de gasto, siendo la presión máxima admisible (PMA) a 20º C la que corresponda con su presión nominal.

En este proyecto se instalará un contadores tipo WOLTMAN en las tomas de riego y aguas debajo de la balsa de regulación.

Los contadores se ajustarán a las siguientes Normas:

ISO 20456:2017 para contadores electromagnéticos

ISO 4064 – 1, 2 y 3 para contadores WOLTMAN de agua fría

Las conexiones con bridas seguirán las mismas normas que las llaves hidráulicas.

En cuanto a los materiales, cumplirán con las normas antes citadas.

El sistema de medida será por pulsos de transmisión magnética para en los de tipo WOLTMAN.

3.2.48 CONTADORES ELECTROMAGNÉTICOS.

Se van a instalar tres caudalímetros electromagnéticos, uno en la tubería de captación de la balsa y los otros dos a la salida de la estación de filtrado en los ramales R2 y R2-1.

Para la instalación de este tipo de contadores se deberán tener en cuenta las siguientes recomendaciones de instalación:

- En condiciones normales de trabajo, el contador debe estar siempre totalmente en carga, por lo que siempre ha de estar instalado en un punto inferior a la línea piezométrica del líquido. En caso de prever presencia de aire en las tuberías, deben instalarse ventosas de capacidad adecuada antes del contador.
- Se recomienda una velocidad de flujo entre 1 y 10 m/sg
- En caso de versión separada el sensor debe conectarse al convertidor mediante un cable especial de 10 m.
- Es recomendable disponer de válvulas de aislamiento que permitan realizar las operaciones de mantenimiento del contador.
- Antes del contador debe dejarse un tramo recto de tubería igual a cinco veces el diámetro nominal del contador y, por otro lado, después del contador debe dejarse igualmente un tramo recto de tubería igual a tres veces dicho diámetro.
- Si el contador se instala en una tubería horizontal, el conversor o la caja de conexión al mismo se han de situar en la parte superior.
- Si el contador se instala en una tubería vertical, el líquido habrá de circular en la dirección ascendente.
- En caso de que el contador sea instalado en tuberías no conductoras eléctricas, se tendrá que instalar anillas de conexión a tierra y se deberán instalar entre bridas y contrabridas en cada extremo del contador.

- En caso de instalación en tuberías metálicas, debe instalarse una conexión a tierra única conectada a ambos extremos de la tubería y al propio contador.

Este tipo de contadores se ajustarán a la Norma ISO 6817:1992 para contadores electromagnéticos.

El sistema de medida será en lazo de corriente 4 – 20 mA.

El contador electromagnético es un aparato preciso de medición de líquidos que debe cumplir las siguientes características:

- No debe producir pérdida de carga hidráulica
- No debe sufrir desgaste
- Debe contar con una elevada exactitud en el rango de lecturas, con señal de salida directamente proporcional al caudal.
- La medida obtenida no debe ser afectada por parámetros físicos del líquido
- La medida obtenida no debe ser afectada por sólidos en suspensión.
- La capacidad de medición debe ser bidireccional
- Incorpora dos electrodos, los cuales no deben requerir ningún sistema especial de limpieza

El medidor estará compuesto por dos unidades; el sensor y el conversor.

SENSOR

El sensor por su parte contará con las siguientes características técnicas:

- Lectura de líquidos con conductividad eléctrica igual o superior a 5 $\mu\text{S}/\text{cm}$
- Precisión $\pm 0,2\%$
- Q a 3 m/s (Según Norma para el diámetro seleccionado)
- Presión de trabajo 25 bar
- Materiales constructivos:

- Cuerpo: Acero inoxidable
- Bridas: Acero al carbono
- Recubrimiento exterior: Epoxy
- Aislamiento Interior: Ebonita
- Opcional: Teflón PTFE
- Electrodo: Acero inoxidable AISI 316L
- Opcional: Hastelloy, Platino, tantalito o platino
- Medidas: (Según Norma para el diámetro seleccionado)
- Distancia entre bridas L4 700 mm
- Bridas PN 25 DIN 2503
- Grado de protección IP68

CONVERTIDOR

El convertidor contará con las siguientes características técnicas:

- Precisión 0,5 % de la lectura
- Alimentación estándar de 90 a 265 V AC
- Salida 0/4-20 mA proporcional al caudal instantáneo, con escala configurable
- Dos salidas ON/OFF (24 V DC transistorizadas con colector abierto y protegidas galvánicamente. La salida 1 puede configurarse como salida de pulsos ajustables para totalizador o como salida de frecuencia proporcional al caudal. La salida 2 puede configurarse como alarma de tubería vacía, indicación de sentido de flujo, alarma de caudal mínimo, alarma de caudal máximo, overflow.
- Pantalla LCD 2x16 caracteres con indicación de caudal instantáneo y volumen acumulado. Teclado de configuración y consulta.
- Cut-off de caudal bajo configurable
- Protección: IP67 caja de aluminio o plástico
- Soporte de pared en montaje de electrónica separada.
- Configuración opcional de bajo consumo.
- Configuración del totalizador bidireccional (+,-)
- Temperatura ambiente de -20 a 60° C.
- Peso, 4 Kg.

3.2.49 CONTADORES ULTRASÓNICOS

El método de medición consiste en la disposición de dos transductores situados en las paredes de la tubería por donde circula el fluido, los cuales actúan como emisor-receptor de ultrasonido. Tal como se ilustra en la figura, existe uno situado en la parte superior, el cual envía un pulso de ultrasonido en sentido descendente hasta ser recibido por el transductor inferior. Este último transmite a su vez un pulso en sentido ascendente que es recibido por el transductor situado en la parte superior.

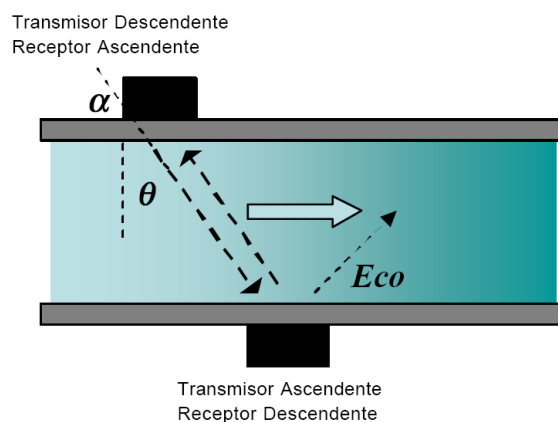

En todos los casos son equipos no intrusivos para la medición por el exterior de la tubería, mediante los sensores adecuados. El fluido será homogéneo y limpio. El rango de medida de velocidad del agua por los sensores externos será entre 0,3 a 15 m/s. El rango de temperaturas del fluido de funcionamiento de los sensores será hasta 80 °C. La protección ambiental de los equipos será IP-67.

La medición se realizará con el método de cuerda única consistente en un convertidor, dos sondas con soportes y cables.

La alimentación del sistema será 220 V AC. La precisión de medida será menor de +/- 1 % y la receptibilidad será menor de +/- 0.05 %. En la unidad se incluye el cableado y conexionado al sistema central y fuente de alimentación exterior.

3.2.50 VENTOSAS

3.2.50.1 INTRODUCCIÓN

- La seguridad de la explotación de las conducciones exige que las operaciones relativas a la expulsión y admisión de aire estén aseguradas y tratadas automáticamente.
- Según esto los elementos de las válvulas de aeración han de responder a las principales funciones siguientes:
 - o Evacuación de aire en el llenado o puesta en servicio de la conducción.
 - o Eliminación de las bolsas o burbujas de aire de la conducción, con ésta en servicio y en período de explotación.
 - o Admisión de aire, para evitar la generación de vacío en caso de vaciado o rotura y/o golpe de ariete negativo en caso de parada repentina de bombas, cierre de válvulas...(presión negativa o subatmosférica)
- Estas funciones se realizan a través de los orificios de aeración y según ellas podemos distinguir los diferentes tipos de válvulas de aeración (purgadores, ventosas bifuncionales, ventosas trifuncionales y válvulas de aducción de aire).

3.2.50.2 ALCANCE

- Estas recomendaciones para Especificación Técnica se destinan a definir el diseño, fabricación y ensayos de ventosas trifuncionales en los diámetros que van desde 25 mm (1") hasta 250 mm (10").
- Presiones de trabajo de 0,1 a 40 bar (1,5 a 580 psi).
- Las ventosas trifuncionales estarán diseñadas para descargar y admitir grandes cantidades de aire durante el llenado de una conducción y los vaciados de la misma (o si se produce una presión negativa).

- La válvula deberá liberar el aire acumulado de la tubería mientras que el sistema está en funcionamiento y bajo presión (purga automática)

3.2.50.3 NORMAS Y HOMOLOGACIONES

- Las ventosas deberán estar diseñadas y fabricadas de acuerdo con la norma UNE- EN1074 -4 y UNE-EN1074 - 1
- Todos los materiales de las ventosas deberán ser apropiados para uso alimentario y certificados de acuerdo con la Norma NSF/ANSI 61.
- Todos los componentes presentes en las ventosas deberán estar aprobados para agua potable y certificados con la norma UNE-EN1074.4
- El fabricante deberá disponer de un Sistema de Gestión de Calidad que esté certificado según la norma UNE-EN ISO 9001:2015 por organismo de certificación acreditado.
- El fabricante deberá disponer de un Sistema de Gestión Medioambiental certificado por un organismo certificador acreditado según la norma UNE-EN ISO 14001:2015 de gestión ambiental.

3.2.50.4 CARACTERÍSTICAS TÉCNICAS

- Las ventosas trifuncionales de 8" deberán ser preferiblemente de tipo "doble cuerpo" con el purgador automático separado físicamente del cuerpo principal de la ventosa.
- Las ventosas trifuncionales de alto caudal deberán ser de paso total o paso nominal. Es decir, el DN de la brida debe ser el mismo que el diámetro del orificio de salida de la ventosa. Además, la superficie transversal libre a lo largo del paso interior de la misma, debe ser como mínimo igual, a la superficie de los orificios inferior (brida) y superior de la ventosa.
- Las capacidades neumáticas o de aireación de las ventosas deberán ser adecuadas para garantizar la correcta protección en cada punto de venteo.

- El parámetro que caracteriza a cada válvula en particular es su capacidad de aeración. La capacidad de aeración de una válvula expresa el caudal de aire que pasa por el orificio de aeración a una presión diferencial determinada que será la siguiente:
 - Evacuación de aire: la presión diferencial es positiva, se recomienda limitar dicha presión a +0,15 bar (+0,015 MPa) para dimensionamiento.
 - Admisión de aire: la presión diferencial es negativa, se recomienda limitar dicha presión a -0,35 bar (-0,035 MPa) para dimensionamiento.

- La característica declarada por el fabricante debe ser el caudal en función de la presión (capacidad). El fabricante deberá justificar y explicar el procedimiento para la obtención de los valores declarados.

- Cuando el caudal se mida según las condiciones definidas en los apartados correspondientes de la norma UNE-EN 1074-4, no debe ser inferior al 90% del valor indicado por el fabricante, en dos puntos de la curva, siendo estos puntos indicativos del rango de utilización de la válvula y sus funciones.

- El cierre cinético o cierre prematuro de la ventosa es un fenómeno indeseado que se produce cuando durante la evacuación de aire el flotador cierra la válvula antes de la llegada del agua. Esto ocurre debido a que el empuje producido por el aire llega a ser superior al peso del flotador consiguiendo elevarlo prematuramente. El cierre cinético es un parámetro que dependerá principalmente del diseño de la válvula. Para evitarlo se recomienda limitar la velocidad de llenado de las conducciones de tal manera que se mantengan presiones diferenciales por debajo de 0,15 bar. En todo caso el fabricante deberá declarar, en caso de existir, la presión diferencial positiva que provocaría dicho cierre.

- No se aceptarán ventosas que no acrediten un valor de cierre cinético o cierre prematuro no superior a 0,3 bares

- El bloqueo sónico se produce cuando en la admisión de aire se alcanza la velocidad del sonido, a partir del dicho valor, la velocidad y por lo tanto la cantidad de aire admitida, se mantienen constantes.
- Las ventosas vendrán definidas en todo caso por los siguientes datos:
 - o DN
 - o PN.
 - o Superficie mínima de paso.
 - o Capacidad de expulsión de aire a presión diferencial de +0,15 bar.
 - o Capacidad de admisión de aire a presión diferencial de -0,35 bar.
 - o Diámetro de purga.
 - o Presión diferencial a la que se produce el cierre cinético.

3.2.50.5 OPERACIÓN

- Dado que su funcionamiento ha de ser automático, se describe éste para cada una de las tres funciones señaladas anteriormente:
 - o Expulsión de aire al llenar la conducción: al efectuar el llenado, el aire se escapa a través del orificio mayor sin que el flotador o el mecanismo de cierre del mismo, cualquiera que sea su forma y disposición, sea arrastrado por la corriente de aire; la fuerza resultante del caudal de aire que circula alrededor del flotador, mantiene en posición de abierto el orificio de aeración. Al terminar el proceso de llenado, el nivel de agua va ascendiendo en el cuerpo, al igual que el flotador por la fuerza de elevación, hasta producirse el cierre.
 - o Purga de aire bajo presión de servicio: durante el servicio habrá una acumulación continua de aire en la ventosa, bajando el nivel de agua en su interior, disminuyendo, por lo tanto, la fuerza de elevación. El flotador desciende dejando libre el pequeño orificio de purga, por donde escapa el aire; al ocupar el agua el espacio que queda vacío, el flotador asciende hasta ocupar la posición de cierre.
 - o Entrada de aire al vaciar la conducción: en la operación de vaciado o rotura se produce una diferencia de presiones entre la baja presión interior de la tubería y la presión exterior más alta (presión atmosférica) que puede llegar a producir el aplastamiento de la

conducción. Al bajar el flotador por descenso del nivel de agua, queda libre el orificio por donde entra el aire de la atmósfera en la conducción evitando la presión y la formación de vacío.

3.2.50.6 CONEXIONES

- Las conexiones a las tuberías serán ejecutadas, con carácter general, mediante bridas conformes con la norma UNE-EN 1092-1:2019
- Las ventosas de diámetro DN25 (1") y DN50 (2") podrán disponer de una conexión roscada macho según norma UNE-EN 10226-2:2005.

3.2.50.7 DISEÑO

Cuerpo y tapa de la ventosa:

- El cuerpo principal de la ventosa deberá proporcionar un área de sección transversal igual al diámetro nominal de la misma.
- La tapa es el elemento de cierre entre el cuerpo y el exterior y además, es por donde se realiza la evacuación y admisión de aire.
- Según la dirección de evacuación del aire se pueden distinguir dos tipos de tapas:
 - o Salida recta o perimetral: actúa como deflector o difusor de aire.
 - o Salida dirigida o lateral: dirige el flujo de aire bien hacia un lado o bien hacia abajo
- En todos los casos la tapa, el cuerpo y la brida de las ventosas, estarán fabricados de una sola pieza en fundición dúctil EN GJS400 (GGG-40) o EN GJS500 (GGG-50), según la norma UNE-EN 1563:2019
- Si así se requiriera, los cuerpos de las ventosas podrán ir provistos de un orificio roscado de 1/4" o 1/2" y una válvula de bola instalada en el con el fin de poder utilizarse como elemento de purga y disponer de la posibilidad de incorporar un manómetro para comprobar presiones.

- Los cuerpos y tapas de las ventosas irán provistos de un recubrimiento interno y externo de **FBE (epoxy adherido por fusión)**, conforme a la normativa internacional DIN 3476-2:2018-08 El espesor final medio no será inferior a **250 micras**.
- La superficie metálica, estará previamente preparada mediante granallado con un grado de rugosidad SA 2 ½ según la norma UNE-EN ISO 8501-1:2008

Deflector:

- Aquellas ventosas que tengan una salida del aire recta o perimetral, deberán disponer de una tapa deflectora, que cubre el orificio grande y cuya misión es protegerlo, así como difundir el aire hacia los laterales por todo el perímetro de la ventosa.
- Serán fabricados en Fundición dúctil EN GJS400 (GGG-40), según la [UNE-EN 1563:2012](#).
- Como opción, podrá fabricarse en materiales plásticos, como pueden ser el nylon o el polipropileno, resistentes a la luz ultravioleta
- Bajo el deflector, la ventosa llevará incorporado una rejilla perforada, fabricada en acero inoxidable AISI304, que impide la entrada de suciedad y elementos extraños desde el exterior de la válvula.

Flotador:

- Es el elemento que mediante su movimiento vertical permite el flujo de aire e impide la salida de agua del circuito.
- Los flotadores se deben diseñar para resistir la presión a la que son sometidos sin deformación remanente alguna.

- El flotador principal de la ventosa estará diseñado aerodinámicamente para resistir altas velocidades de paso de aire, sin que éste se vea arrastrado, cerrando prematuramente el orificio grande de la ventosa.
- Será de forma esférica, evitándose aquellos que tienen forma cilíndrica o de campana.
- Serán fabricados en chapa de Acero inoxidable AISI 316, no aceptándose calidades menores.
- Podrá estar fabricado en materiales compuestos no corrosivos, como el policarbonato, polietileno, ABS o polipropileno.
- El sistema de cierre no dispondrá de guías, levas o palancas que puedan deteriorarse.
- No son aceptables aquellos flotadores que dispongan de un elemento deflector del caudal de aire.

Junta de estanqueidad (goma de sellado):

- El orificio principal de la ventosa o cinético dispondrá de un asiento donde acomodar el flotador mientras la ventosa está cerrada y bajo presión.
- Preferiblemente estará compuesto de dos piezas.
 - Una junta de cierre, de estanqueidad o de sellado fabricada en EPDM y será soldada al asiento mediante fusión.
 - Un asiento metálico fabricado en bronce o acero inoxidable AISI316. Este asiento metálico protege la junta de cierre de los golpes en el cierre cinético del flotador, así como lo aísla del exterior de la ventosa, si ésta permanece cerrada durante el funcionamiento normal de la instalación.

- Deberá ser un elemento muy duradero, casi libre de cualquier mantenimiento.

Tornillería:

- La tornillería podrá estar fabricada en Acero galvanizado al cobalto o acero inoxidable.
- Los tornillos de fijación entre el cuerpo y la tapa han de ser pasantes y roscados mediante tuercas del mismo material.
- Deben evitarse las roscas mecanizadas en los cuerpos de fundición puesto que son puntos susceptibles a la corrosión.

Purgador automático

- Las ventosas trifuncionales deberán tener preferiblemente el purgador automático separado del cuerpo principal de la ventosa. Este deberá ir instalado en la parte superior de la ventosa, evitando que salgan lateralmente y/o desde la base de la ventosa.
- No se aceptarán ventosas que tengan el purgador automático integrado en el flotador principal (ventosas de un solo cuerpo).
- La superficie del orificio automático será adecuada para evacuar a la presión de trabajo las bolsas de aire atrapado dentro de la conducción principal
- El diseño y funcionamiento del purgador automático estará basado en el principio de obturación desplazable para asegurar la descarga de grandes cantidades de aire acumulado en las condiciones de trabajo bajo presión.
- Será capaz de trabajar en todo el rango de la presión sea cual sea el PN de la ventosa, sin necesidad de modificar tamaños de tobera.
- El mecanismo de obturación desplazable del purgador debe ser fácilmente reemplazable sin necesidad de desmontar los componentes internos de la ventosa.

- En los casos de purgadores externos serán fabricados en Fundición dúctil EN GJS400 (GGG-40), según la [UNE-EN 1563:2012](#).
- El flotador está fabricado en polipropileno macizo, totalmente inoxidable e indeformable por la acción de la presión interna.
- El cierre del purgador contra el orificio o tobera se realiza mediante una goma de caucho resistente de EPDM, aprobado para agua potable y resistente al ozono y al cloro.

Especificaciones de recubrimiento

- Superficie preparada mediante granallado hasta rugosidad SA 2½, conforme la norma UNE-EN ISO 8501-1:2002.
- Revestimiento interno y externo de FBE (epoxy adherido por fusión), conforme a la normativa internacional DIN 30677-2. El espesor final medio no será inferior a 250 micras.

3.2.50.8 OPCIONES

- Cuando se especifique, la ventosa trifuncional podrá incorporar un mecanismo de cierre lento o cierre en tres etapas, para reducir los golpes de ariete que puedan producirse debido a fenómenos de separación de columna de agua o cualquier evento que suponga una variación brusca en la velocidad y/o presión de la conducción.
- El dispositivo de cierre lento estará fabricado en acero inoxidable AISI316 o bien materiales plásticos.
- El dispositivo de cierre lento tendrá forma de disco y su paso de aire será de un 20% o menos de la superficie nominal de la ventosa.
- Se podrá regular la capacidad de descarga ajustando el tamaño del orificio de salida del disco.

- Deberá entrar en funcionamiento a la presión diferencial más adecuada, no superando, en la medida de lo posible, los 30 cm.c.a.

3.2.50.9 FABRICACIÓN

- El fabricante deberá demostrar un mínimo de treinta (30) años de experiencia en la fabricación de ventosas.
- El fabricante deberá acreditar disponer de un laboratorio de pruebas y ensayos propio para la prueba de caudales y rendimientos declarados por el fabricante para todos los diámetros de ventosas.
- El laboratorio de pruebas deberá estar calibrado y acreditado por un organismo independiente.
- El fabricante proporcionará certificados de ensayos, esquemas de dimensiones, listado de piezas, dibujos y manuales de operación y mantenimiento.

3.2.50.10 MARCADO

- Toda válvula deberá estar marcada de manera visible y duradera, conforme a lo que se dispone en la norma UNE-EN 1074-1:2001, y deberá de constar:
 - o Modelo de la ventosa
 - o DN.
 - o PN.
 - o Identificación del fabricante.
 - o Número de la parte aplicable de esta norma (opcional).
 - o Identificación de los materiales del cuerpo.
 - o Identificación del año de fabricación.

3.2.50.11 ENSAYOS Y PRUEBAS

- Para la determinación de la idoneidad de cada modelo, el fabricante aportará certificado y/o informe de cada uno de los ensayos y pruebas siguientes, para cada gama homogénea de válvulas (entendiendo como tal aquella cuyo diseño es idéntico y de iguales materiales los elementos que la forman).

- **A criterio de la Dirección Facultativa podrá ser válida cualquier ventosa que cumpla con la capacidad de admisión y expulsión de aire reflejada en los cálculos del proyecto.**

Característica a ensayar	Tipo de ensayo	Parámetros	Condición de aprobación	
Resistencia mecánica.	Resistencia de la carcasa a la presión interior y de todos los componentes sometidos a presión (*1)	Presión interior: máximo de: <ul style="list-style-type: none"> • PEA • 1,5 x PFA 	Debe resistir sin sufrir ningún daño	
	Resistencia del obturador a la presión diferencial	Presión diferencial: PFA + 5 Si el PMA indicado para las válvulas es mayor que este valor, la presión diferencial a aplicar debe ser igual a PMA	El obturador debe resistir sin sufrir ningún daño.	
Estanquidad	Estanquidad de la carcasa y de todos los componentes sometidos a presión	Estanquidad a la presión interior (*1)	Presión interior: máximo de: <ul style="list-style-type: none"> • PEA • 1,5 x PFA 	No debe detectarse ninguna fuga
	Estanquidad del asiento	Estanquidad del asiento a una presión diferencial elevada (*1)	Presión diferencial: 1,1 x PFA con agua Duración no inferior a 10 min	Ratio de estanquidad A (UNE-EN 12266-1:2013): Ninguna fuga detectada visualmente durante la duración del ensayo
		Estanquidad del asiento a una presión diferencial baja (*1)	Presión diferencial: 0,5 bar	No se debe detectar ninguna fuga
Características Neumáticas	Función de salida de aire	Conforme a UNE-EN 1074-4 ANEXO A (*2)		
	Función de entrada de aire	Conforme a UNE-EN 1074-4 ANEXO B (*2)		
	Función de desgasificación	Verificar mediante medición de sección, calculando el caudal que lo atraviesa en condiciones sónicas y comparando con el valor en catálogos de fabricante	Diferencia no debe ser superior a ±10%	
Resistencia a los productos desinfectantes		Solución según Norma	Las propiedades funcionales no deben verse afectadas	
Resistencia a la fatiga	Válvulas con función de entrada y/o salida de aire	250 ciclos llenado y drenaje con la presión variando entre la atmosférica y PFA Según UNE-EN 1074-4 ANEXO C	Debe superar los ensayos de estanquidad tras los 250 ciclos	

3.2.51 FILTRO DE HIDRANTE

Este capítulo hace referencia a los filtros a instalar en las arquetas de los hidrantes, aguas arriba de los mismos, que deberán cumplir las siguientes especificaciones técnicas:

DESCRIPCION DE EQUIPO

El filtro consta de una carcasa exterior en la cual se alojan una cámara. Esta es la cámara de filtración, formada por un cartucho filtrante con malla de 3 mm. Los filtros estarán contruidos en forma de "Y" o "L" en individuales y en compartidos, con entrada de agua inferior en vertical o bien con entrada horizontal según indique la D.O. En ambos casos su disposición siempre será en vertical dentro del conjunto del hidrante. El filtro tendrá dos tomas manométricas de 1/4", una aguas abajo del cartucho filtrante y otra aguas arriba del mismo, debiendo incorporar manómetro y válvula de corte en cada una de ellas. El filtro constará de un manguito hembra en la tapa en la que se colocará una válvula de bola para la extracción durante el funcionamiento de alguna suciedad retenida. La pérdida de carga máxima admisible para el máximo caudal de diseño, con el filtro limpio, para este tipo de filtros será de 1,5 mca.

Para facilitar la limpieza del filtro en la tapa que facilita la extracción del cartucho incorporará una salida de 2" rosacada, acoplamiento de T, 2 válvulas de bola de 2", y cono de ampliación de 2" a 3" con posibilidad de roscado de conexión tipo Barcelona en una de las salidas, y ventosa de 1" en la otra.

Los filtros serán de 3, 4, 6 Y 8" pulgadas, pudiendo tener las bridas de conexión de diámetro diferente al del cuerpo del filtro para minimizar pérdidas en el cartucho, constando cada uno de ellos de los siguientes elementos:

- Filtro de 3" con calderería de unión a tubería de 3"
- Filtro de 4" con calderería de unión a tubería de 3"
- Filtro de 4" con calderería de unión a tubería de 4"
- Filtro de 6" con calderería de unión a tubería de 4"
- Filtro de 6" con calderería de unión a tubería de 6"
- Filtro de 8" con calderería de unión a tubería de 8"

En todos los casos de los filtros no provocarán una pérdida de carga superior a 0,15 bar cuando se encuentre en funcionamiento a caudal de funcionamiento máximo del hidrante y con el filtro limpio. Este caudal será el siguiente:

- Hidrante de 3" caudal máximo de funcionamiento: 18 litros por segundo.
- Hidrante de 4" caudal máximo de funcionamiento: 30 litros por segundo.
- Hidrante de 6" caudal máximo de funcionamiento: 60 litros por segundo.
- Hidrante de 8" caudal máximo de funcionamiento: 100 litros por segundo.

En cualquier caso, el cuerpo para el filtro de 3" será como mínimo de 165 mm y para el filtro de 4" de 250 mm.

FORMA DE OPERACIÓN

La filtración es producida físicamente por la retención de partículas de tamaño superior al orificio de la malla. La limpieza del cartucho se producirá manualmente tras la extracción del filtro. Se limpiará mediante agua a presión ó cepillo de cerdas.

MATERIALES DE CONSTRUCCIÓN

COMPONENTES	CARACTERÍSTICAS
CARCASA Y TAPAS	Acero al carbono S-275 JR, PN-16 atm
Bridas de conexiones	Según norma DIN 2502 (PN-16) calidad S-275-JR
TRATAMIENTO DE SUPERFICIES	
Superficies exteriores	Granallado hasta rugosidad Sa 21/2 según UNE - 48302 Recubrimiento de pintura de polvo epoxi-POLIESTER Polimerización en Horno a 210°C de temperatura Espesor final de la pintura 125 micras.
Superficies interiores	Granallado hasta rugosidad Sa 21/2 según UNE -48302 Recubrimiento de pintura de polvo epoxi-POLIESTER Polimerización en Horno a 210°C de temperatura Superficies en inoxidable granallado con bolas de cerámica
CARTUCHO	

COMPONENTES	CARACTERÍSTICAS
FILTRANTE	
Malla	Acero inoxidable perforado (AISI-304) calidad DIN 1.4404.
Tornillería	Calidad cincada 5.6 y 5.8
Roscas de apriete	Acero inoxidable AISI 316
Bridas planas	Según norma DIN 2576 PN10
Juntas de goma	Con calidad EPDM

Los materiales y ensayos sobre estos elementos cumplirán las siguientes Normas ISO 9912:1992 partes 1 y 2, para filtros en tomas de riego.

El timbraje de la carcasa y tapa d filtro será como mínimo PN-16, aunque la presión de servicio o del resto del conjunto sea menor.

El espesor de la carcasa de filtro en contacto con la tapa y la junta de goma de EPDM será siempre mayor a 12 mm, para evitar el efecto de corte o cizallar la junta. Debe incluir puntos de conexión manométrica, antes y después del filtrado.

A continuación, se incluye la gráfica de pérdidas en filtro según caudal, empleada para la estimación de la pérdida en el conjunto hidrante.



Figura. - Pérdidas de carga en filtro de mallas de 4mm.

3.2.52 FILTRO AUTOLIMPIANTE EN CARGA

Se instalará un **Filtro tipo "W"**, con accionamiento eléctrico, funcionamiento automático y autolimpiable (retrolavado), de diámetro nominal 1.600 mm. Caudal nominal de 4,17 m³/s y malla de 2x2 mm.

DESCRIPCION GENERAL

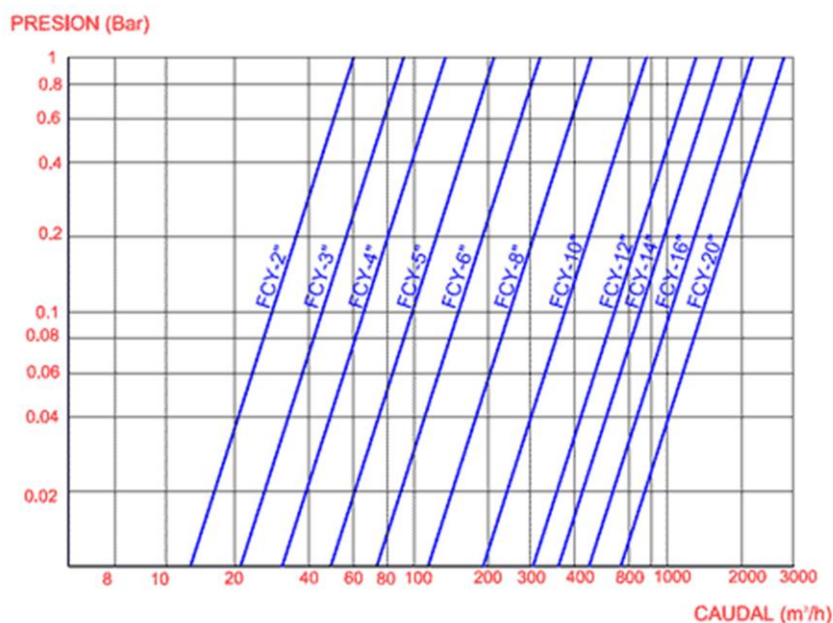
El filtro se compone de un cuerpo metálico, corona rotativa, colector de limpieza, válvula de apertura (de lavado), bomba para la inyección de agua de limpieza a las boquillas y grupo motoreductor para accionamiento de la corona rotativa y elementos de medición y control. El elemento filtrante es una malla especial, sujeta a la corona rotativa, para retener todo tipo de impurezas, con un perfil hidrodinámico que ofrece baja pérdida de carga y reduce las turbulencias, disminuye las pérdidas de carga y evita adherencias de elementos extraños.

Los materiales son de acero inoxidable, o similar, en todos los elementos mecánicos que están en contacto con el agua. El cuerpo del filtro es de acero al carbono. Los elementos mecánicos se sitúan en la cara de "aguas limpias" (aguas debajo de la malla) de forma que ningún cuerpo extraño pueda afectar a su funcionamiento o deterioro.

El filtro se acopla directamente a la tubería por medio de bridas normalizadas, como un elemento más de la misma. No necesitan más instalación que la conexión de los elementos eléctricos y de control.

Dispondrá de boca de hombre para la limpieza.

Se fabricará bajo la norma ISO 9912.

Su funcionamiento es del tipo autolimpiable (retrolavado) y automático.

FORMA DE OPERACION

El agua atraviesa la malla rotativa, quedando retenidas las partículas superiores al paso de la misma. Cuando se alcanza el diferencial de presión prefijado, comienza el proceso de limpieza, que se realiza por sectores, recogándose los residuos en el colector de limpieza para ser expulsados al exterior.

El ciclo de limpieza comienza al detectarse la presión diferencial prefijada entre ambos lados de la malla. En ese momento, comienza a girar la corona hasta posicionar un sector justamente en la cámara de limpieza, acto seguido se procede a la apertura de la válvula de limpieza y a la puesta en marcha de la bomba para la inyección de agua a través de unas boquillas desde la cara de "aguas limpias" de la malla. Con estas boquillas lo que se consigue es una limpieza exhaustiva de la malla. La válvula de limpieza permanece abierta el tiempo establecido para la limpieza y se procede a su cierre. La corona se desplaza hasta el siguiente sector y comienza el ciclo de nuevo de abrir y cerrar la válvula de limpieza y la bomba de inyección de agua.

Al posicionarse el sector en la cámara de limpieza, éste queda totalmente estanco gracias a un sistema de cerdas de nylon, por lo tanto, al abrir la válvula de limpieza, toda el agua pasa a través de la malla filtrante en sentido inverso al de filtrado, lo que se traduce en un ahorro considerable en el gasto de agua para la limpieza.

Un sistema electrónico protege mecánicamente el equipo. Se compone de un limitador de par electrónico, un sistema de arranque progresivo y un control electrónico de la posición de la corona.

En el caso de que algún elemento extraño bloquee la rotación de la malla, el sistema invierte la rotación alternativamente hasta la eliminación del obstáculo. En caso de que sea demasiado grande, se deberá extraer de forma manual. En una incidencia de este tipo se enciende una señal de alarma para el operador.

La condición necesaria para el correcto lavado es que el flujo de retrolavado sea suficientemente alto. Para ello es necesaria una presión mínima de 0,8 m.c.a., aunque la presión a la que se encuentra es unos 49 m.c.a. El caudal de lavado (en torno a 210

l/s) se conducirá a través de una canalización independiente que se conectará con el desagüe que hay en las inmediaciones.

OPERACIÓN

PRIMERA PUESTA EN MARCHA

La tubería debe estar limpia de cualquier elemento de obra o montaje. La rotación del filtro debe iniciarse antes de tener flujo de agua en la tubería y antes de abrir la válvula de evacuación. Debe mantenerse funcionando al menos durante una hora, después de tener caudal.

REINICIO DE OPERACIÓN después de una parada que exceda las 24 horas.

Se aplicará el mismo procedimiento anterior.

OPERACIÓN NORMAL

En condiciones normales de agua limpia, el filtro permanece en situación de reposo (válvula cerrada y motor parado). En estos casos, el filtro realiza una operación de lavado según un intervalo de tiempo preseleccionado. Cuando el agua contiene partículas y suciedad, el sistema de presión diferencial detecta la misma y pone en marcha el ciclo de lavado al llegar a una presión predeterminada.

CICLOS TEMPORALES ESPECIALES

Si por experiencia se conocen ciclos de alta suciedad en el agua, se recomienda actuar el filtro de forma manual cada cierto tiempo, para prevenir saturación de suciedad en el mismo.

MANTENIMIENTO

El filtro tipo "W" tiene por diseño una única pieza móvil y accesible desde el exterior. Las restantes piezas móviles como motores y válvulas son externas y fácilmente accesibles. Por lo demás el mantenimiento del filtro es prácticamente nulo.

No existen elementos fijos internos que interfieran con el flujo del agua ni que puedan ser depósitos de suciedad o moluscos.

Los repuestos necesarios varían en función de la cantidad de suciedad, arena y número de ciclos de lavado. En general, no es necesario ningún repuesto durante un periodo de al menos cinco años.

DATOS TÉCNICOS.

Diámetro (mm)	1.600	
Bridas estándar	DIN2576PN10	
Diámetro nominal	mm	1.600
Diámetro brida válvula de lavado	mm	250
Distancia entre bridas	mm	1600
Luz de malla	mm	2X2
Caudal nominal	m ³ /s	4,17
<i>Pérdida de carga entre caras: (*) Puede variar estando en servicio debido a generación de turbulencias locales por cambios de caudal o suciedad.</i>		
- 1st nivel (comienza ciclo de lavado)	m H2O	0,80
- 2nd nivel (alarma)	m H2O	1,60
Presión de diseño filtro	Bars	10
Test de presión	Bars	15
Caudal de lavado medio	%	5-6
Mínima pérdida de carga entre caras para retrolavado	m H2O	0.8
Potencia Total instalada	kW	4,40

MATERIALES

- **Cuerpo del filtro**
 - Cuerpo: Acero al carbono S-235-Jr y S-275-Jr
 - Cámara de Limpieza: Acero inoxidable AISI-304
 - Soporte Eje Central: Acero inoxidable AISI-304

- **Corona filtrante**
 - Soporte: Acero inoxidable AISI-304
 - Malla Filtrante: Acero inoxidable AISI-304
 - Eje Central: Acero inoxidable AISI-303

- **Mecanismo de tracción**
 - Bastidor: Acero inoxidable AISI-303
 - Eje de tracción: Acero inoxidable AISI-303
 - Cojinete: Bronce-Aluminio
 - Piñón: Acero inoxidable AISI-303

- **Válvula de lavado**
 - Cuerpo: Fundición pintado epoxi
 - Disco: AISI-304
 - Revestimiento: EPDM
 - Eje: Acero inoxidable

SISTEMA DE PRESION DIFERENCIAL

El sistema incluye:

Sondas de presión diferencial aisladas de 1/2"

Un transmisor electrónico de 4 - 20 mA

Un indicador de presión diferencial, instalado en la puerta del cuadro de control.

CONTROL ELÉCTRICO Y MANDO

El armario de mando y control esta provisto de todos los elementos para realizar una operación totalmente automática o actuar de forma manual. Para su utilización como Filtros de Riego no se suministra Autómata Programable, realizándose la lógica del sistema con relés, temporizadores, actuadores, etc...

OPERACIÓN PRINCIPAL:

El filtro comienza su ciclo de lavado por:
Detección de presión diferencial determinada
Operación manual.
Tiempo.

El filtro está normalmente parado siguiendo los ciclos de lavado marcados de forma automática. Es posible una operación continua en modo manual. El ciclo de lavado realiza una rotación de 1.3 revoluciones, después de desaparecer la señal de puesta en marcha.

La válvula de evacuación se abre/cierra simultáneamente con la marcha/parado del motor de rotación.

Se incorpora una alarma de sobrepresión en el filtro.

COMPONENTES :

Los elementos de control y mando incluidos son:

Circuito general
Relés necesarios
Un temporizador ajustable hasta un máximo de 8 horas.
Un actuador de fuerza para el motor
Un actuador para la válvula
Un actuador para el sistema de limitador de par
Un actuador para el transmisor de 4 / 20 mA
Un actuador para la alarma
Lámparas necesarias (voltaje, motor, válvula abierta/cerrada, etc....)
Un resistor/calefactor con termostato
Los mandos requeridos
Un switch selector de operación
Transformador de corriente
Diagrama de cableado

Armario con protección IP 55 (700 x 500 x 250)

3.2.53 CAZAPIEDRAS

Para casos de avería del filtro autolimpiable, se ha previsto la colocación en bypass de un filtro cazapiedras DN 1400 mm (56").

El funcionamiento y materiales de esta gama de filtros es igual a los filtros manuales de malla. En lo que se diferencian es en los grados de filtración, más grandes en el caso de estos filtros. La filtración se produce por retención física de las partículas de tamaño mayor al del elemento filtrante, que en este tipo de filtros es una chapa perforada de acero inoxidable. La limpieza del elemento filtrante es manual, pudiendo automatizarse. Presentan un excelente rendimiento debido a su gran superficie filtrante y baja pérdida de carga. A caudal de diseño de 3,34 m³/s y tiene unas pérdidas de carga de 0,1 mca.

Tiene las siguientes características:

- Presión máxima de trabajo: 10 bar
- T^a máx. del fluido: 50 °C
- Superficie filtrante: 120.000 cm²
- Grados de filtración: 4 mm
- Cuerpo del filtro y tapas: Acero al Carbono
- Tratamiento de acabado: Granallado de superficies hasta grado SA 2 1/2 - Recubrimiento de pintura en polvo epoxi-poliéster
- Malla filtrante: AISI-304
- Juntas: EPDM

3.2.54 TOMAS SULFATADORAS

Toma de sulfatadora en tubería de PVC de 50 mm de DN y 16 Atm de PN, según norma AWWA C 512. Incluido 2 válvulas de esfera para rosca DN 50 mm PN-16 sobre tubería de acero del mismo diámetro S-235 JRG2, con tratamiento anticorrosión epoxy-poliéster alimentario 300 micras interior y 200 micras exterior. Incluido también

juntas y accesorios para su colocación. Conjunto completamente instalado con parte proporcional de bridas, juntas, tornillería y calderería en acero S-235 JRG2 con el mismo tratamiento indicado y accesorios de unión a la tubería de PVC. Medida la unidad instalada ejecutada y probada.

3.2.55 COMPUERTAS.

3.2.55.1 COMPUERTA MURAL.

En la Acequia del Saso o A-4, va a ser necesario abrir una nueva toma, en la conexión se instalará una compuerta mural de 1500 x 1500 mm, punto de accionamiento a 3000 mm.

El marco irá preparado para atornillar a muro frontal. El husillo es no ascendente, bidireccional, cierre compuerta plana deslizante estanca a tres caras, con estanqueidad simple en un único sentido a favor de la corriente mediante junta de neopreno tipo nota musical, cuerpo y tablero de acero inoxidable AISI 304, Husillo de acero inoxidable AISI 304, deslizaderas de PE de alta densidad y accionamiento mediante motor eléctrico.

Para la regulación de esta compuerta mural autoregulante se necesita un Motor eléctrico 12VDC y reductor, este será alimentado mediante panel solar 85W.

Para evitar la entrada de gruesos a la balsa, tal como plásticos, ramas, animales muertos,... se va a colocar en la conexión de la Obra de toma con la Acequia del Saso o A-4, delante de la compuerta mural, una reja de desbaste hecha con tubos galvanizados de 16 mm y 20 cm de luz. Dicha reja podrá ser limpiada de forma manual periódicamente.

3.2.55.2 COMPUERTAS DE HUSO.

Las compuertas serán de huso con cuerpo y eje de acero inoxidable, juntas de EPDM o NBR y totalmente estancas a 4 lados.

ESPECIFICACIÓN DE MATERIALES DE COMPUERTAS:

Umbral	Mínimo ST 37.2
Tablero	Mínimo ST 37.2
Estructura	Acero A42.b
Cremallera	Acero F114
Tornillería	AISI-304
Juntas	EPDM con 70 grados shore.

3.2.56 ARQUETAS.

Se distinguen diferentes tipos de arquetas en función de su utilidad en la obra de riego. Estos son:

- Arquetas prefabricadas de hormigón armado para los hidrantes de riego.
- Arquetas formadas por tubos de hormigón en masa para alojar las ventosas, las válvulas de seccionamiento y de desagüe de la red de riego, según planos. En el caso de las arquetas de las ventosas, irán provistas de dos orificios de aireación para facilitar la salida del aire.

3.2.56.1 ARQUETAS PARA HIDRANTES DE RIEGO.

Las arquetas donde se alojarán los hidrantes serán todas prefabricadas de hormigón, diferenciándose tres tamaños, una para los hidrantes individuales de 3 y 4" (2,0x1,0x1,2), otra para los hidrantes individuales de 6 y 8" (2,5x1,0x1,2) y otra para los hidrantes compartidos (2,5x1,5x1,2).

Arqueta prefabricada para hidrante de hormigón armado de 15 cm de espesor, sin fondo, cerrada con tapa de chapa bicromada de 3 mm partida en 2 mediante unas bisagras, fijada a la arqueta mediante orejetas atravesadas por una varilla pasante provista de candado. Provista de 2 tiradores. Se incluye parte proporcional de excavación hasta anclaje cuello de cisne de subida, relleno y compactación manual de suelo seleccionado hasta el 95% PN y solera de material drenante de 15 cm.

3.2.57 INSTALACIONES ELÉCTRICAS EN BAJA TENSIÓN.

Todos los materiales a emplear en la presente instalación serán de primera calidad y reunirán las condiciones exigidas en el Reglamento Electrotécnico para Baja Tensión y demás disposiciones vigentes referentes a materiales y prototipos de construcción.

Todos los materiales podrán ser sometidos a los análisis o pruebas, por cuenta de la contrata, que se crean necesarios para acreditar su calidad. Cualquier otro que haya sido especificado y sea necesario emplear deberá ser aprobado por la Dirección Técnica, bien entendiendo que será rechazado el que no reúna las condiciones exigidas por la buena práctica de la instalación.

Los materiales no consignados en proyecto que dieran lugar a precios contradictorios reunirán las condiciones de bondad necesarias, a juicio de la Dirección Facultativa, no teniendo el contratista derecho a reclamación alguna por estas condiciones exigidas.

Todos los trabajos incluidos en el presente proyecto se ejecutarán esmeradamente, con arreglo a las buenas prácticas de las instalaciones eléctricas, de acuerdo con el Reglamento Electrotécnico para Baja Tensión, y cumpliendo estrictamente las instrucciones recibidas por la Dirección Facultativa, no pudiendo, por tanto, servir de pretexto al contratista la baja en subasta, para variar esa esmerada ejecución ni la primerísima calidad de las instalaciones proyectadas en cuanto a sus materiales y mano de obra, ni pretender proyectos adicionales.

3.2.57.1 CANALIZACIONES ELÉCTRICAS.

Los cables se colocarán dentro de tubos o canales, fijados directamente sobre las paredes, enterrados, directamente empotrados en estructuras, en el interior de huecos de la construcción, bajo molduras, en bandeja o soporte de bandeja, según se indica en Memoria, Planos y Mediciones.

Antes de iniciar el tendido de la red de distribución, deberán estar ejecutados los elementos estructurales que hayan de soportarla o en los que vaya a ser empotrada: forjados, tabiquería, etc. Salvo cuando al estar previstas se

hayan dejado preparadas las necesarias canalizaciones al ejecutar la obra previa, deberá replantearse sobre ésta en forma visible la situación de las cajas de mecanismos, de registro y protección, así como el recorrido de las líneas, señalando de forma conveniente la naturaleza de cada elemento.

CONDUCTORES AISLADOS BAJO TUBOS PROTECTORES.

Los tubos protectores pueden ser:

- Tubo y accesorios metálicos.
- Tubo y accesorios no metálicos.
- Tubo y accesorios compuestos (constituidos por materiales metálicos y no metálicos).

Los tubos se clasifican según lo dispuesto en las normas siguientes:

- UNE-EN 61386-21: Sistemas de tubos rígidos.
- UNE-EN 61386-22: Sistemas de tubos curvables.
- UNE-EN 61386-23: Sistemas de tubos flexibles.
- UNE-EN 61386-24: Sistemas de tubos enterrados.

Las características de protección de la unión entre el tubo y sus accesorios no deben ser inferiores a los declarados para el sistema de tubos.

La superficie interior de los tubos no deberá presentar en ningún punto aristas, asperezas o fisuras susceptibles de dañar los conductores o cables aislados o de causar heridas a instaladores o usuarios.

Las dimensiones de los tubos no enterrados y con unión roscada utilizados en las instalaciones eléctricas son las que se prescriben en la UNE-EN 6050423. Para los tubos enterrados, las dimensiones se corresponden con las indicadas en la norma UNE-EN 61386-24. Para el resto de los tubos, las dimensiones serán las establecidas en la norma correspondiente de las citadas anteriormente. La denominación se realizará en función del diámetro exterior.

El diámetro interior mínimo deberá ser declarado por el fabricante.

En lo relativo a la resistencia a los efectos del fuego considerados en la norma particular para cada tipo de tubo, se seguirá lo establecido por la aplicación de la Directiva de Productos de la Construcción (89/106/CEE).

TUBOS EN CANALIZACIONES FIJAS EN SUPERFICIE.

En las canalizaciones superficiales, los tubos deberán ser preferentemente rígidos y en casos especiales podrán usarse tubos curvables. Sus características mínimas serán las indicadas a continuación:

Característica	Código	Grado
Resistencia a la compresión	4	Fuerte
Resistencia al impacto	3	Media
Temperatura mínima de instalación y servicio	2	- 5 °C
Temperatura máxima de instalación y servicio	1	+ 60 °C
Resistencia al curvado	1-2	Rígido/curvable
Propiedades eléctricas	1-2	Continuidad eléctrica/aislante
Resistencia a la penetración de objetos sólidos	4	Contra objetos D 1 mm
Resistencia a la penetración del agua	2	Contra gotas de agua cayendo verticalmente cuando el sistema de tubos está inclinado 15 °
Resistencia a la corrosión de tubos metálicos	2	Protección interior y exterior media y compuestos
Resistencia a la tracción	0	No declarada
Resistencia a la propagación de la llama	1	No propagador
Resistencia a las cargas suspendidas	0	No declarada

TUBOS EN CANALIZACIONES EMPOTRADAS.

En las canalizaciones empotradas, los tubos protectores podrán ser rígidos, curvables o flexibles, con unas características mínimas indicadas a continuación:

1º/ Tubos empotrados en obras de fábrica (paredes, techos y falsos techos), huecos de la construcción o canales protectoras de obra.

Característica	Código	Grado
Resistencia a la compresión	2	Ligera
Resistencia al impacto	2	Ligera
Temperatura mínima de instalación y servicio	2	- 5 °C
Temperatura máxima de instalación y servicio	1	+ 60 °C
Resistencia al curvado	1-2-3-4	Cualquiera de las especificadas
Propiedades eléctricas	0	No declaradas
Resistencia a la penetración de objetos sólidos	4	Contra objetos D 1 mm
Resistencia a la penetración del agua	2	Contra gotas de agua cayendo verticalmente cuando el sistema de tubos está inclinado 15 °
Resistencia a la corrosión de tubos metálicos	2	Protección interior y exterior media y compuestos
Resistencia a la tracción	0	No declarada
Resistencia a la propagación de la llama	1	No propagador
Resistencia a las cargas suspendidas	0	No declarada

2º/ Tubos empotrados embebidos en hormigón o canalizaciones precableadas.

Característica	Código	Grado
Resistencia a la compresión	3	Media
Resistencia al impacto	3	Media

Temperatura mínima de instalación y servicio	2	- 5 °C
Temperatura máxima de instalación y servicio	2	+ 90 °C (+ 60 °C canal. precabl. ordinarias)
Resistencia al curvado	1-2-3-4	Cualquiera de las especificadas
Propiedades eléctricas	0	No declaradas
Resistencia a la penetración de objetos sólidos	5	Protegido contra el polvo
Resistencia a la penetración del agua	3	Protegido contra el agua en forma de lluvia
Resistencia a la corrosión de tubos metálicos	2	Protección interior y exterior media y compuestos
Resistencia a la tracción	0	No declarada
Resistencia a la propagación de la llama	1	No propagador
Resistencia a las cargas suspendidas	0	No declarada

TUBOS EN CANALIZACIONES AÉREAS O CON TUBOS AL AIRE.

En las canalizaciones al aire, destinadas a la alimentación de máquinas o elementos de movilidad restringida, los tubos serán flexibles y sus características mínimas para instalaciones ordinarias serán las indicadas a continuación:

Característica	Código	Grado
Resistencia a la compresión	4	Fuerte
Resistencia al impacto	3	Media
Temperatura mínima de instalación y servicio	2	- 5 °C
Temperatura máxima de instalación y servicio	1	+ 60 °C
Resistencia al curvado	4	Flexible

Propiedades eléctricas	1-2	Continuidad/aislado
Resistencia a la penetración de objetos sólidos	4	Contra objetos D 1 mm
Resistencia a la penetración del agua	2	Contra gotas de agua cayendo verticalmente cuando el sistema de tubos está inclinado 15°.
Resistencia a la corrosión de tubos metálicos y compuestos	2	Protección interior mediana y exterior elevada
Resistencia a la tracción	2	Ligera
Resistencia a la propagación de la llama	1	No propagador
Resistencia a las cargas suspendidas	2	Ligera

TUBOS EN CANALIZACIONES ENTERRADAS.

Las características mínimas de los tubos enterrados serán las siguientes:

Característica	Código	Grado
Resistencia a la compresión	NA	250 N / 450 N / 750 N
Resistencia al impacto	NA	Ligero / Normal / Normal
Temperatura mínima de instalación y servicio	NA	NA
Temperatura máxima de instalación y servicio	NA	NA
Resistencia al curvado	1-2-3-4	Cualquiera de las especificadas
Propiedades eléctricas	0	No declaradas
Resistencia a la penetración de objetos sólidos	4	Contra objetos D > 1 mm
Resistencia a la penetración del agua	3	Contra el agua en forma de lluvia

Característica	Código	Grado
Resistencia a la corrosión de tubos metálicos y compuestos	2	Protección interior y exterior media
Resistencia a la tracción	0	No declarada
Resistencia a la propagación de la llama		0
Resistencia a las cargas suspendidas	0	No declarada

Notas:

- NA: No aplicable.
- Para tubos embebidos en hormigón aplica 250 N y grado Ligero; para tubos en suelo ligero aplica 450 N y grado Normal; para tubos en suelos pesados aplica 750 N y grado Normal.

Se considera suelo ligero aquel suelo uniforme que no sea del tipo pedregoso y con cargas superiores ligeras, como por ejemplo, aceras, parques y jardines. Suelo pesado es aquel del tipo pedregoso y duro y con cargas superiores pesadas, como por ejemplo, calzadas y vías férreas.

CONDUCTORES AISLADOS FIJADOS DIRECTAMENTE SOBRES LAS PAREDES.

Estas instalaciones se establecerán con cables de tensiones asignadas no inferiores a 0,6/1 kV, provistos de aislamiento y cubierta (se incluyen cables armados o con aislamiento mineral).

CONDUCTORES AISLADOS ENTERRADOS.

Las condiciones para estas canalizaciones, en las que los conductores aislados deberán ir bajo tubo salvo que tengan cubierta y una tensión asignada 0,6/1kV, se establecerán de acuerdo con lo señalado en la Instrucciones ITC-BT-07 e ITC-BT-21.

CONDUCTORES AISLADOS DIRECTAMENTE EMPOTRADOS EN ESTRUCTURAS.

Para estas canalizaciones son necesarios conductores aislados con cubierta (incluidos cables armados o con aislamiento mineral). La temperatura mínima y máxima de instalación y servicio será de -5°C y 90°C respectivamente (polietileno reticulado o etileno-propileno).

CONDUCTORES AISLADOS EN EL INTERIOR DE LA CONSTRUCCIÓN.

Los cables utilizados serán de tensión asignada no inferior a 450/750 V.

CONDUCTORES AISLADOS BAJO CANALES PROTECTORAS.

La canal protectora es un material de instalación constituido por un perfil de paredes perforadas o no, destinado a alojar conductores o cables y cerrado por una tapa desmontable. Los cables utilizados serán de tensión asignada no inferior a 450/750 V.

Las canales protectoras tendrán un grado de protección IP4X y estarán clasificadas como "canales con tapa de acceso que sólo pueden abrirse con herramientas". En su interior se podrán colocar mecanismos tales como interruptores, tomas de corriente, dispositivos de mando y control, etc, siempre que se fijen de acuerdo con las instrucciones del fabricante. También se podrán realizar empalmes de conductores en su interior y conexiones a los mecanismos.

Las canalizaciones para instalaciones superficiales ordinarias tendrán unas características mínimas indicadas a continuación:

Característica	Grado	
Dimensión del lado mayor de la sección transversal	16 mm	> 16 mm
Resistencia al impacto	Muy ligera	Media
Temperatura mínima de instalación y servicio	+ 15 °C	- 5 °C

Temperatura máxima de instalación y servicio	+ 60 °C	+ 60 °C
Propiedades eléctricas	Aislante	Continuidad eléctrica/aislante
Resistencia a la penetración de objetos sólidos	4	No inferior a 2
Resistencia a la penetración de agua	No declarada	
Resistencia a la propagación de la llama	No propagador	

El cumplimiento de estas características se realizará según los ensayos indicados en las normas UNE-EN 50085.

Las canales protectoras para aplicaciones no ordinarias deberán tener unas características mínimas de resistencia al impacto, de temperatura mínima y máxima de instalación y servicio, de resistencia a la penetración de objetos sólidos y de resistencia a la penetración de agua, adecuadas a las condiciones del emplazamiento al que se destina; asimismo las canales serán no propagadoras de la llama. Dichas características serán conformes a las normas de la serie UNE-EN 50085.

CONDUCTORES AISLADOS BAJO MOLDURAS.

Estas canalizaciones están constituidas por cables alojados en ranuras bajo molduras. Podrán utilizarse únicamente en locales o emplazamientos clasificados como secos, temporalmente húmedos o polvorientos. Los cables serán de tensión asignada no inferior a 450/750 V.

Las molduras cumplirán las siguientes condiciones:

- Las ranuras tendrán unas dimensiones tales que permitan instalar sin dificultad por ellas a los conductores o cables. En principio, no se colocará más de un conductor por ranura, admitiéndose, no obstante, colocar varios conductores siempre que pertenezcan al mismo circuito y la ranura presente dimensiones adecuadas para ello.

- La anchura de las ranuras destinadas a recibir cables rígidos de sección igual o inferior a 6 mm² serán, como mínimo, de 6 mm.

CONDUCTORES AISLADOS EN BANDEJA O SOPORTE DE BANDEJAS.

Sólo se utilizarán conductores aislados con cubierta (incluidos cables armados o con aislamiento mineral), unipolares o multipolares según norma UNE 60364 -5-52.

El material usado para la fabricación será acero laminado de primera calidad, galvanizado por inmersión. La anchura de las canaletas será de 100 mm como mínimo, con incrementos de 100 en 100 mm. La longitud de los tramos rectos será de dos metros. El fabricante indicará en su catálogo la carga máxima admisible, en N/m, en función de la anchura y de la distancia entre soportes. Todos los accesorios, como codos, cambios de plano, reducciones, tes, uniones, soportes, etc, tendrán la misma calidad que la bandeja.

3.2.57.2 CONDUCTORES.

Los conductores utilizados se regirán por las especificaciones del proyecto, según se indica en Memoria, Planos y Mediciones.

MATERIALES.

Los conductores serán de los siguientes tipos:

- De 450/750 V de tensión nominal.
 - Conductor: de cobre.
 - Formación: unipolares.
 - Aislamiento: policloruro de vinilo (PVC).
 - Tensión de prueba: 2.500 V.
 - Instalación: bajo tubo.
 - Normativa de aplicación: UNE 21031.
- De 0,6/1 kV de tensión nominal.

- Conductor: de cobre (o de aluminio, cuando lo requieran las especificaciones del proyecto).
- Formación: uni-bi-tri-tetrapolares.
- Aislamiento: policloruro de vinilo (PVC) o polietileno reticulado (XLPE).
- Tensión de prueba: 4.000 V.
- Instalación: al aire o en bandeja.
- Normativa de aplicación: UNE 21123.

Los conductores de cobre electrolítico se fabricarán de calidad y resistencia mecánica uniforme, y su coeficiente de resistividad a 20 °C será del 98 % al 100 %. Irán provistos de baño de recubrimiento de estaño, que deberá resistir la siguiente prueba: A una muestra limpia y seca de hilo estañado se le da la forma de círculo de diámetro equivalente a 20 o 30 veces el diámetro del hilo, a continuación de lo cual se sumerge durante un minuto en una solución de ácido hidrociorídrico de 1,088 de peso específico a una temperatura de 20 °C. Esta operación se efectuará dos veces, después de lo cual no deberán apreciarse puntos negros en el hilo. La capacidad mínima del aislamiento de los conductores será de 500 V.

Los conductores de sección igual o superior a 6 mm² deberán estar constituidos por cable obtenido por trenzado de hilo de cobre del diámetro correspondiente a la sección del conductor de que se trate.

DIMENSIONADO.

Para la selección de los conductores activos del cable adecuado a cada carga se usará el más desfavorable entre los siguientes criterios:

- **Intensidad máxima admisible.** Como intensidad se tomará la propia de cada carga. Partiendo de las intensidades nominales así establecidas, se elegirá la sección del cable que admita esa intensidad de acuerdo a las prescripciones del Reglamento Electrotécnico para Baja Tensión ITC-BT-19 o las recomendaciones del fabricante, adoptando los oportunos coeficientes correctores según las condiciones de la instalación. En

cuanto a coeficientes de mayoración de la carga, se deberán tener presentes las Instrucciones ITC-BT-44 para receptores de alumbrado e ITC-BT-47 para receptores de motor.

- **Caída de tensión en servicio.** La sección de los conductores a utilizar se determinará de forma que la caída de tensión entre el origen de la instalación y cualquier punto de utilización, sea menor del 3 % de la tensión nominal en el origen de la instalación, para alumbrado, y del 5 % para los demás usos, considerando alimentados todos los receptores susceptibles de funcionar simultáneamente. Para la derivación individual la caída de tensión máxima admisible será del 1,5 %. El valor de la caída de tensión podrá compensarse entre la de la instalación interior y la de la derivación individual, de forma que la caída de tensión total sea inferior a la suma de los valores límites especificados para ambas.
- **Caída de tensión transitoria.** La caída de tensión en todo el sistema durante el arranque de motores no debe provocar condiciones que impidan el arranque de los mismos, desconexión de los contactores, parpadeo de alumbrado, etc.

La sección del conductor neutro será la especificada en la Instrucción ITC-BT-07, apartado 1, en función de la sección de los conductores de fase o polares de la instalación.

Los conductores de protección serán del mismo tipo que los conductores activos especificados en el apartado anterior, y tendrán una sección mínima igual a la fijada por la tabla 2 de la ITC-BT-18, en función de la sección de los conductores de fase o polares de la instalación. Se podrán instalar por las mismas canalizaciones que éstos o bien en forma independiente, siguiéndose a este respecto lo que señalen las normas particulares de la empresa distribuidora de la energía.

RESISTENCIA DE AISLAMIENTO Y RIGIDEZ DIELECTRICA.

Las instalaciones deberán presentar una resistencia de aislamiento al menos igual a los valores indicados en la tabla siguiente:

<u>Tensión nominal</u> <u>instalación</u>	<u>Tensión ensayo corriente</u> <u>continua (V)</u>	<u>Resistencia de aislamiento</u> <u>(MΩ)</u>
MBTS o MBTP	250	0,25

La rigidez dieléctrica será tal que, desconectados los aparatos de utilización (receptores), resista durante 1 minuto una prueba de tensión de $2U + 1000$ V a frecuencia industrial, siendo U la tensión máxima de servicio expresada en voltios, y con un mínimo de 1.500 V.

Las corrientes de fuga no serán superiores, para el conjunto de la instalación o para cada uno de los circuitos en que ésta pueda dividirse a efectos de su protección, a la sensibilidad que presenten los interruptores diferenciales instalados como protección contra los contactos indirectos.

3.2.57.3 CAJAS DE EMPALME.

Las conexiones entre conductores se realizarán en el interior de cajas apropiadas de material plástico resistente incombustible o metálicas, en cuyo caso estarán aisladas interiormente y protegidas contra la oxidación. Las dimensiones de estas cajas serán tales que permitan alojar holgadamente todos los conductores que deban contener.

3.2.57.4 MECANISMOS Y TOMAS DE CORRIENTE.

Los interruptores y conmutadores cortarán la corriente máxima del circuito en que estén colocados sin dar lugar a la formación de arco permanente, abriendo o cerrando los circuitos sin posibilidad de tomar una posición intermedia. Serán del tipo cerrado y de material aislante. Las dimensiones de las piezas de contacto serán tales que la temperatura no pueda exceder de 65 °C en ninguna de sus piezas. Su construcción será tal que permita realizar un número total de 10.000 maniobras de apertura y cierre, con su carga nominal a la tensión de trabajo. Llevarán marcada su intensidad y tensiones nominales, y estarán probadas a una tensión de 500 a 1.000 voltios.

Las tomas de corriente serán de material aislante, llevarán marcadas su intensidad y tensión nominales de trabajo y dispondrán, como norma general, todas ellas de puesta a tierra.

3.2.57.5 APARAMENTA DE MANDO Y PROTECCIÓN.

CUADROS ELÉCTRICOS.

Todos los cuadros eléctricos serán nuevos y se entregarán en obra sin ningún defecto. Estarán diseñados siguiendo los requisitos de estas especificaciones y se construirán de acuerdo con el Reglamento Electrotécnico para Baja Tensión y con las recomendaciones de la Comisión Electrotécnica Internacional (CEI).

Cada circuito en salida de cuadro estará protegido contra las sobrecargas y cortocircuitos. La protección contra corrientes de defecto hacia tierra se hará por circuito o grupo de circuitos según se indica en el proyecto, mediante el empleo de interruptores diferenciales de sensibilidad adecuada, según ITC-BT-24.

Los cuadros serán adecuados para trabajo en servicio continuo. Las variaciones máximas admitidas de tensión y frecuencia serán del + 5 % sobre el valor nominal.

Los cuadros serán diseñados para servicio interior, completamente estancos al polvo y la humedad, ensamblados y cableados totalmente en fábrica, y estarán constituidos por una estructura metálica de perfiles laminados en frío, adecuada para el montaje sobre el suelo, y paneles de cerramiento de chapa de acero de fuerte espesor, o de cualquier otro material que sea mecánicamente resistente y no inflamable.

Alternativamente, la cabina de los cuadros podrá estar constituida por módulos de material plástico, con la parte frontal transparente.

Las puertas estarán provistas con una junta de estanquidad de neopreno o material similar, para evitar la entrada de polvo.

Todos los cables se instalarán dentro de canaletas provistas de tapa desmontable. Los cables de fuerza irán en canaletas distintas en todo su recorrido de las canaletas para los cables de mando y control.

Los aparatos se montarán dejando entre ellos y las partes adyacentes de otros elementos una distancia mínima igual a la recomendada por el fabricante de los aparatos, en cualquier caso, nunca inferior a la cuarta parte de la dimensión del aparato en la dirección considerada.

La profundidad de los cuadros será de 800 mm y su altura y anchura la necesaria para la colocación de los componentes e igual a un múltiplo entero del módulo del fabricante. Los cuadros estarán diseñados para poder ser ampliados por ambos extremos.

Los aparatos indicadores (lámparas, amperímetros, voltímetros, etc), dispositivos de mando (pulsadores, interruptores, conmutadores, etc), paneles sinópticos, etc, se montarán sobre la parte frontal de los cuadros.

Todos los componentes interiores, aparatos y cables, serán accesibles desde el exterior por el frente.

El cableado interior de los cuadros se llevará hasta una regleta de bornas situada junto a las entradas de los cables desde el exterior.

Las partes metálicas de la envoltura de los cuadros se protegerán contra la corrosión por medio de una imprimación a base de dos manos de pintura anticorrosiva y una pintura de acabado de color que se especifique en las Mediciones o, en su defecto, por la Dirección Técnica durante el transcurso de la instalación.

La construcción y diseño de los cuadros deberán proporcionar seguridad al personal y garantizar un perfecto funcionamiento bajo todas las condiciones de servicio, y en particular:

- los compartimentos que hayan de ser accesibles para accionamiento o mantenimiento estando el cuadro en servicio no tendrán piezas en tensión al descubierto.
- el cuadro y todos sus componentes serán capaces de soportar las corrientes de cortocircuito (kA) según especificaciones reseñadas en planos y mediciones.

INTERRUPTORES AUTOMÁTICOS.

En el origen de la instalación y lo más cerca posible del punto de alimentación a la misma, se colocará el cuadro general de mando y protección, en el que se dispondrá un interruptor general de corte omnipolar, así como dispositivos de protección contra sobreintensidades de cada uno de los circuitos que parten de dicho cuadro.

La protección contra sobreintensidades para todos los conductores (fases y neutro) de cada circuito se hará con interruptores magnetotérmicos o automáticos de corte omnipolar, con curva térmica de corte para la protección a sobrecargas y sistema de corte electromagnético para la protección a cortocircuitos.

En general, los dispositivos destinados a la protección de los circuitos se instalarán en el origen de éstos, así como en los puntos en que la intensidad admisible disminuya por cambios debidos a sección, condiciones de instalación, sistema de ejecución o tipo de conductores utilizados. No obstante, no se exige instalar dispositivos de protección en el origen de un circuito en que se presente una disminución de la intensidad admisible en el mismo, cuando su protección quede asegurada por otro dispositivo instalado anteriormente.

Los interruptores serán de ruptura al aire y de disparo libre y tendrán un indicador de posición. El accionamiento será directo por polos con mecanismos de cierre por energía acumulada. El accionamiento será manual o manual y eléctrico, según se indique en el esquema o sea necesario por necesidades de automatismo. Llevarán marcadas la intensidad y tensión nominal de funcionamiento, así como el signo indicador de su desconexión.

El interruptor de entrada al cuadro, de corte omnipolar, será selectivo con los interruptores situados aguas abajo, tras él.

Los dispositivos de protección de los interruptores serán relés de acción directa.

FUSIBLES.

Los fusibles serán de alta capacidad de ruptura, limitadores de corriente y de acción lenta cuando vayan instalados en circuitos de protección de motores.

Los fusibles de protección de circuitos de control o de consumidores óhmicos serán de alta capacidad ruptura y de acción rápida.

Se dispondrán sobre material aislante e incombustible, y estarán contruidos de tal forma que no se pueda proyectar metal al fundirse. Llevarán marcadas la intensidad y tensión nominales de trabajo.

No serán admisibles elementos en los que la reposición del fusible pueda suponer un peligro de accidente. Estará montado sobre una empuñadura que pueda ser retirada fácilmente de la base.

INTERRUPTORES DIFERENCIALES.

1º.- La protección contra contactos directos se asegurará adoptando las siguientes medidas:

Protección por aislamiento de las partes activas.

Las partes activas deberán estar recubiertas de un aislamiento que no pueda ser eliminado más que destruyéndolo.

Protección por medio de barreras o envolventes.

Las partes activas deben estar situadas en el interior de las envolventes o detrás de barreras que posean, como mínimo, el grado de protección IP XXB, según UNE 60529. Si se necesitan aberturas mayores para la reparación de piezas o para el buen funcionamiento de los equipos, se adoptarán precauciones apropiadas para impedir que las personas o animales domésticos toquen las partes activas y se garantizará que las personas sean conscientes del hecho de que las partes activas no deben ser tocadas voluntariamente.

Las superficies superiores de las barreras o envolventes horizontales que son fácilmente accesibles, deben responder como mínimo al grado de protección IP4X o IP XXD.

Las barreras o envolventes deben fijarse de manera segura y ser de una robustez y durabilidad suficientes para mantener los grados de protección exigidos, con una separación suficiente de las partes activas en las condiciones normales de servicio, teniendo en cuenta las influencias externas.

Cuando sea necesario suprimir las barreras, abrir las envolventes o quitar partes de éstas, esto no debe ser posible más que:

- bien con la ayuda de una llave o de una herramienta;
- bien, después de quitar la tensión de las partes activas protegidas por estas barreras o estas envolventes, no pudiendo ser restablecida la tensión hasta después de volver a colocar las barreras o las envolventes;
- bien, si hay interpuesta una segunda barrera que posee como mínimo el grado de protección IP2X o IP XXB, que no pueda ser quitada más que con la ayuda de una llave o de una herramienta y que impida todo contacto con las partes activas.

Protección complementaria por dispositivos de corriente diferencial-residual.

Esta medida de protección está destinada solamente a complementar otras medidas de protección contra los contactos directos.

El empleo de dispositivos de corriente diferencial-residual, cuyo valor de corriente diferencial asignada de funcionamiento sea inferior o igual a 30 mA, se reconoce como medida de protección complementaria en caso de fallo de otra medida de protección contra los contactos directos o en caso de imprudencia de los usuarios.

2º.- La protección contra contactos indirectos se conseguirá mediante "corte automático de la alimentación". Esta medida consiste en impedir, después de la aparición de un fallo, que una tensión de contacto de valor suficiente se mantenga durante un tiempo tal que pueda dar como resultado un riesgo. La tensión límite convencional es igual a 50 V, valor eficaz en corriente alterna, en condiciones normales y a 24 V en locales húmedos.

Todas las masas de los equipos eléctricos protegidos por un mismo dispositivo de protección, deben ser interconectadas y unidas por un conductor de protección a una misma toma de tierra. El punto neutro de cada generador o transformador debe ponerse a tierra.

Se cumplirá la siguiente condición:

$$R_a \times I_a \leq U$$

donde:

- R_a es la suma de las resistencias de la toma de tierra y de los conductores de protección de masas.
- I_a es la corriente que asegura el funcionamiento automático del dispositivo de protección. Cuando el dispositivo de protección es un dispositivo de corriente diferencial-residual es la corriente diferencial-residual asignada.
- U es la tensión de contacto límite convencional (50 ó 24V).

SECCIONADORES.

Los seccionadores en carga serán de conexión y desconexión brusca, ambas independientes de la acción del operador.

Los seccionadores serán adecuados para servicio continuo y capaces de abrir y cerrar la corriente nominal a tensión nominal con un factor de potencia igual o inferior a 0,7.

EMBARRADOS

El embarrado principal constará de tres barras para las fases y una, con la mitad de la sección de las fases, para el neutro. La barra de neutro deberá ser seccionable a la entrada del cuadro.

Las barras serán de cobre electrolítico de alta conductividad y adecuadas para soportar la intensidad de plena carga y las corrientes de cortocircuito que se especifiquen en memoria y planos.

Se dispondrá también de una barra independiente de tierra, de sección adecuada para proporcionar la puesta a tierra de las partes metálicas no conductoras de los aparatos, la carcasa del cuadro y, si los hubiera, los conductores de protección de los cables en salida.

PRENSADORAS Y ETIQUETAS.

Los cuadros irán completamente cableados hasta las regletas de entrada y salida.

Se proveerán prensaestopas para todas las entradas y salidas de los cables del cuadro; los prensaestopas serán de doble cierre para cables armados y de cierre sencillo para cables sin armar.

Todos los aparatos y bornes irán debidamente identificados en el interior del cuadro mediante números que correspondan a la designación del esquema. Las etiquetas serán marcadas de forma indeleble y fácilmente legible.

En la parte frontal del cuadro se dispondrán etiquetas de identificación de los circuitos, constituidas por placas de chapa de aluminio firmemente fijadas a los

paneles frontales, impresas al horno, con fondo negro mate y letreros y zonas de estampación en aluminio pulido. El fabricante podrá adoptar cualquier solución para el material de las etiquetas, su soporte y la impresión, con tal de que sea duradera y fácilmente legible.

En cualquier caso, las etiquetas estarán marcadas con letras negras de 10 mm de altura sobre fondo blanco.

3.2.57.6 RECEPTORES DE ALUMBRADO.

Las luminarias serán conformes a los requisitos establecidos en las normas de la serie UNE-EN 60598.

Para los rótulos luminosos y para instalaciones que los alimentan con tensiones asignadas de salida en vacío comprendidas entre 1 y 10 kV se aplicará lo dispuesto en la norma UNE-EN 50107.

3.2.57.7 RECEPTORES A MOTOR.

Los conductores de conexión que alimentan a un solo motor deben estar dimensionados para una intensidad del 125 % de la intensidad a plena carga del motor. Los conductores de conexión que alimentan a varios motores, deben estar dimensionados para una intensidad no inferior a la suma del 125 % de la intensidad a plena carga del motor de mayor potencia, más la intensidad a plena carga de todos los demás.

Los motores deben estar protegidos contra cortocircuitos y contra sobrecargas en todas sus fases, debiendo esta última protección ser de tal naturaleza que cubra, en los motores trifásicos, el riesgo de la falta de tensión en una de sus fases. En el caso de motores con arrancador estrella-triángulo, se asegurará la protección, tanto para la conexión en estrella como en triángulo.

Los motores deben estar protegidos contra la falta de tensión por un dispositivo de corte automático de la alimentación, cuando el arranque espontáneo del motor, como consecuencia del restablecimiento de la tensión, pueda provocar accidentes, o perjudicar el motor, de acuerdo con la norma UNE 20460 -4-45.

Los motores deben tener limitada la intensidad absorbida en el arranque, cuando se pudieran producir efectos que perjudicasen a la instalación u ocasionasen perturbaciones inaceptables al funcionamiento de otros receptores o instalaciones.

En general, los motores de potencia superior a 0,75 kilovatios deben estar provistos de reóstatos de arranque o dispositivos equivalentes que no permitan que la relación de corriente entre el período de arranque y el de marcha normal que corresponda a su plena carga, según las características del motor que debe indicar su placa, sea superior a la señalada en el cuadro siguiente:

- De 0,75 kW a 1,5 kW: 4,5
- De 1,50 kW a 5 kW: 3,0
- De 5 kW a 15 kW: 2
- Más de 15 kW: 1,5

Todos los motores de potencia superior a 5 kW tendrán seis bornes de conexión, con tensión de la red correspondiente a la conexión en triángulo del bobinado (motor de 230/400 V para redes de 230 V entre fases y de 400/693 V para redes de 400 V entre fases), de tal manera que será siempre posible efectuar un arranque en estrella-triángulo del motor.

Los motores deberán cumplir, tanto en dimensiones y formas constructivas, como en la asignación de potencia a los diversos tamaños de carcasa, con las recomendaciones europeas IEC y las normas UNE, DIN y VDE. Las normas UNE específicas para motores son la 50347, 60034-5, 60034-7, 60034-1, 60034-9, 60034-2-1 y 60529.

Para la instalación en el suelo se usará normalmente la forma constructiva B-3, con dos platos de soporte, un extremo de eje libre y carcasa con patas. Para montaje vertical, los motores llevarán cojinetes previstos para soportar el peso del rotor y de la polea.

La clase de protección se determina en la norma UNE 60529. Todos los motores deberán tener la clase de protección IP 44 (protección contra contactos accidentales con herramienta y contra la penetración de cuerpos sólidos con diámetro mayor de 1 mm, protección contra salpicaduras de agua proveniente de cualquier dirección), excepto para instalación a la intemperie o en ambiente húmedo o polvoriento y dentro de unidades de tratamiento de aire, donde se usarán motores con clase de protección IP 54 (protección total contra contactos involuntarios de cualquier clase, protección contra depósitos de polvo, protección contra salpicaduras de agua proveniente de cualquier dirección).

Los motores con protecciones IP 44 e IP 54 son completamente cerrados y con refrigeración de superficie.

Todos los motores deberán tener, por lo menos, la clase de aislamiento B, que admite un incremento máximo de temperatura de 80 °C sobre la temperatura ambiente de referencia de 40 °C, con un límite máximo de temperatura del devanado de 130 °C.

Todos los motores deberán incorporar sondas tipo PT100 en sus devanados, (3) y rodamientos (2), para control de temperatura, así como resistencias de caldeo.

El diámetro y longitud del eje, las dimensiones de las chavetas y la altura del eje sobre la base estarán de acuerdo a las recomendaciones IEC.

La calidad de los materiales con los que están fabricados los motores serán las que se indican a continuación:

- carcasa: de hierro fundido de alta calidad, con patas solidarias y con aletas de refrigeración.
- estator: paquete de chapa magnética y bobinado de cobre electrolítico, montados en estrecho contacto con la carcasa para disminuir la resistencia térmica al paso del calor hacia el exterior de la misma. La impregnación del bobinado para el aislamiento eléctrico se obtendrá evitando la formación de burbujas y deberá resistir las sollicitaciones térmicas y dinámicas a las que viene sometido.

- rotor: formado por un paquete ranurado de chapa magnética, donde se alojará el davanado secundario en forma de jaula de aleación de aluminio, simple o doble.
- eje: de acero duro.
- ventilador: interior (para las clases IP 44 e IP 54), de aluminio fundido, solidario con el rotor, o de plástico inyectado.
- rodamientos: de esfera, de tipo adecuado a las revoluciones del rotor y capaces de soportar ligeros empujes axiales en los motores de eje horizontal (se seguirán las instrucciones del fabricante en cuanto a marca, tipo y cantidad de grasa necesaria para la lubricación y su duración).
- cajas de bornes y tapa: de hierro fundido con entrada de cables a través de orificios roscados con prensa-estopas.

Para la correcta selección de un motor, que se hará par servicio continuo, deberán considerarse todos y cada uno de los siguientes factores:

- potencia máxima absorbida por la máquina accionada, incluidas las pérdidas por transmisión.
- velocidad de rotación de la máquina accionada.
- características de la acometida eléctrica (número de fases, tensión y frecuencia).
- clase de protección (IP 44 o IP 54).
- clase de aislamiento (B o F).
- forma constructiva.
- temperatura máxima del fluido refrigerante (aire ambiente) y cota sobre el nivel del mar del lugar de emplazamiento.
- momento de inercia de la máquina accionada y de la transmisión referido a la velocidad de rotación del motor.
- curva del par resistente en función de la velocidad.

Los motores podrán admitir desviaciones de la tensión nominal de alimentación comprendidas entre el 5 % en más o menos. Si son de preverse desviaciones hacia la baja superiores al mencionado valor, la potencia del motor deberá "deratarse" de forma proporcional, teniendo en cuenta que, además, disminuirá también el par de arranque proporcional al cuadrado de la tensión.

El número de polos del motor se elegirá de acuerdo a la velocidad de rotación de la máquina accionada.

En caso de acoplamiento de equipos (como ventiladores) por medio de poleas y correas trapezoidales, el número de polos del motor se escogerá de manera que la relación entre velocidades de rotación del motor y del ventilador sea inferior a 2,5.

Todos los motores llevarán una placa de características, situada en lugar visible y escrita de forma indeleble, en la que aparecerán, por lo menos, los siguientes datos:

- potencia del motor.
- velocidad de rotación.
- intensidad de corriente a la(s) tensión(es) de funcionamiento.
- intensidad de arranque.
- tensión(es) de funcionamiento.
- nombre del fabricante y modelo.

3.2.57.8 PUESTAS A TIERRA.

Las puestas a tierra se establecen principalmente con objeto de limitar la tensión que, con respecto a tierra, puedan presentar en un momento dado las masas metálicas, asegurar la actuación de las protecciones y eliminar o disminuir el riesgo que supone una avería en los materiales eléctricos utilizados.

La puesta o conexión a tierra es la unión eléctrica directa, sin fusibles ni protección alguna, de una parte, del circuito eléctrico o de una parte conductora no perteneciente al mismo, mediante una toma de tierra con un electrodo o grupo de electrodos enterrados en el suelo.

Mediante la instalación de puesta a tierra se deberá conseguir que en el conjunto de instalaciones, edificios y superficie próxima del terreno no aparezcan

diferencias de potencial peligrosas y que, al mismo tiempo, permita el paso a tierra de las corrientes de defecto o las de descarga de origen atmosférico.

La elección e instalación de los materiales que aseguren la puesta a tierra deben ser tales que:

- El valor de la resistencia de puesta a tierra esté conforme con las normas de protección y de funcionamiento de la instalación y se mantenga de esta manera a lo largo del tiempo.
- Las corrientes de defecto a tierra y las corrientes de fuga puedan circular sin peligro, particularmente desde el punto de vista de solicitaciones térmicas, mecánicas y eléctricas.
- La solidez o la protección mecánica quede asegurada con independencia de las condiciones estimadas de influencias externas.
- Contemplan los posibles riesgos debidos a electrólisis que pudieran afectar a otras partes metálicas.

TOMAS DE TIERRA.

Para la toma de tierra se pueden utilizar electrodos formados por:

- barras, tubos;
- pletinas, conductores desnudos;
- placas;
- anillos o mallas metálicas constituidos por los elementos anteriores o sus combinaciones;
- armaduras de hormigón enterradas; con excepción de las armaduras pretensadas;
- otras estructuras enterradas que se demuestre que son apropiadas.

Los conductores de cobre utilizados como electrodos serán de construcción y resistencia eléctrica según la clase 2 de la norma UNE 60228.

El tipo y la profundidad de enterramiento de las tomas de tierra deben ser tales que la posible pérdida de humedad del suelo, la presencia del hielo u otros

efectos climáticos, no aumenten la resistencia de la toma de tierra por encima del valor previsto. La profundidad nunca será inferior a 0,50 m.

CONDUCTORES DE TIERRA.

La sección de los conductores de tierra, cuando estén enterrados, deberán estar de acuerdo con los valores indicados en la tabla siguiente. La sección no será inferior a la mínima exigida para los conductores de protección.

<u>Tipo</u>	<u>Protegido mecánicamente</u>	<u>No protegido mecánicamente</u>
Protegido contra	Igual a conductores	16 mm ² Cu
la corrosión	protección apdo. 7.7.1	16 mm ² Acero Galvanizado
No protegido contra	25 mm ² Cu	25 mm ² Cu
la corrosión	50 mm ² Hierro	50 mm ² Hierro

* La protección contra la corrosión puede obtenerse mediante una envolvente.

Durante la ejecución de las uniones entre conductores de tierra y electrodos de tierra debe extremarse el cuidado para que resulten eléctricamente correctas. Debe cuidarse, en especial, que las conexiones, no dañen ni a los conductores ni a los electrodos de tierra.

BORNES DE PUESTA A TIERRA.

En toda instalación de puesta a tierra debe preverse un borne principal de tierra, al cual deben unirse los conductores siguientes:

- Los conductores de tierra.
- Los conductores de protección.
- Los conductores de unión equipotencial principal.
- Los conductores de puesta a tierra funcional, si son necesarios.

Debe preverse sobre los conductores de tierra y en lugar accesible, un dispositivo que permita medir la resistencia de la toma de tierra correspondiente. Este dispositivo puede estar combinado con el borne principal de tierra, debe ser desmontable necesariamente por medio de un útil, tiene que ser mecánicamente seguro y debe asegurar la continuidad eléctrica.

CONDUCTORES DE PROTECCIÓN.

Los conductores de protección sirven para unir eléctricamente las masas de una instalación con el borne de tierra, con el fin de asegurar la protección contra contactos indirectos.

Los conductores de protección tendrán una sección mínima igual a la fijada en la tabla siguiente:

<u>Sección conductores fase (mm²)</u>	<u>Sección conductores protección (mm²)</u>
$S_f \leq 16$	S_f
$16 < S_f \leq 35$	16
$S_f > 35$	$S_f/2$

En todos los casos, los conductores de protección que no forman parte de la canalización de alimentación serán de cobre con una sección, al menos de:

- 2,5 mm², si los conductores de protección disponen de una protección mecánica.
- 4 mm², si los conductores de protección no disponen de una protección mecánica.

Como conductores de protección pueden utilizarse:

- conductores en los cables multiconductores, o
- conductores aislados o desnudos que posean una envolvente común con los conductores activos, o
- conductores separados desnudos o aislados.

Ningún aparato deberá ser intercalado en el conductor de protección. Las masas de los equipos a unir con los conductores de protección no deben ser conectadas en serie en un circuito de protección.

3.2.57.9 INSPECCIONES Y PRUEBAS EN FÁBRICA.

La aparatamenta se someterá en fábrica a una serie de ensayos para comprobar que están libres de defectos mecánicos y eléctricos.

En particular se harán por lo menos las siguientes comprobaciones:

- Se medirá la resistencia de aislamiento con relación a tierra y entre conductores, que tendrá un valor de al menos 0,50 Mohm.
- Una prueba de rigidez dieléctrica, que se efectuará aplicando una tensión igual a dos veces la tensión nominal más 1.000 voltios, con un mínimo de 1.500 voltios, durante 1 minuto a la frecuencia nominal. Este ensayo se realizará estando los aparatos de interrupción cerrados y los cortocircuitos instalados como en servicio normal.
- Se inspeccionarán visualmente todos los aparatos y se comprobará el funcionamiento mecánico de todas las partes móviles.
- Se pondrá el cuadro de baja tensión y se comprobará que todos los relés actúan correctamente.
- Se calibrarán y ajustarán todas las protecciones de acuerdo con los valores suministrados por el fabricante.

Estas pruebas podrán realizarse, a petición de la DO, en presencia del técnico encargado por la misma.

Cuando se exijan los certificados de ensayo, la EIM enviará los protocolos de ensayo, debidamente certificados por el fabricante, a la DO.

3.2.58 TELECONTROL

Con esta modernización se pretende incorporar 208 nuevos hidrantes simples, con control de toma única y compartida.

Se pretende el telecontrol para la apertura y cierre de cada electroválvula general de hidrante o válvula hidráulica y de la toma de parcela. Así como el contador general del hidrante y de parcela.

También se pretende tener un registro de históricos de las presiones en los hidrantes y en diferentes puntos críticos de la red que por sus características son claves para la explotación del sistema.

Además de esto, se pretende tener un telecontrol de la balsa de regulación que permita una monitorización de ésta, indicando sus parámetros más importantes, como pueden ser el nivel de agua, caudal de entrada, etc.

En la estación de filtrado también se automatizará el filtro, nos dará lecturas de los parámetros de este y de los caudalímetros que hay a la salida de la estación de filtrado.

Este sistema de automatización y telecontrol generará y enviará alarmas tanto de intrusión como si no se cumplen alguno de los parámetros estipulados inicialmente por cualquier fallo o caída del sistema.

Todas estas funciones se podrán visualizar y actuar desde el Centro de Control, siendo:

- Electro-válvulas, sobre las cuales actuará para su apertura y cierre controlando el paso del agua y gestionando su estado de la manera más eficiente, realizando la apertura y cierre de las válvulas por demanda manual o programa de riego, pudiendo también, si se quisiera, hacerlo por condicionantes con la instalación de sensores.
- Contadores, para la lectura de los volúmenes de agua consumidos por hidrante y así poder facturar a cada parcela la cantidad total consumida.
- Entradas digitales, para alarmas de intrusión, presostatos de mínima o máxima y otros sensores de todo/nada.
- Sensores analógicos, lectura de transductores de presión de los hidrantes y en determinantes puntos críticos de la red, sensores de nivel

de la balsa, sensores de lectura de los caudalímetros, y cualquier otra medida que se quiera implementar como sondas con transmisor de humedad del suelo, radiación, temperatura, etc. con salida de señal de 4-20 mA. Esto posibilita el tener una lectura en todo momento de los parámetros ambientales y del suelo que más puedan afectar al cultivo.

Además se podrá visualizar:

- El nivel de carga de la batería: se pueden gestionar avisos en el Centro de control si los niveles de carga de las baterías son inferiores a 3 V, indicando su sustitución o falta de carga por problemas con el panel solar.
- El agricultor mediante un Portal Web y su App podrá programar el riego de ese hidrante y acceder a los datos que la Comunidad le permita.

Después de analizar el proyecto en estudio y sus características, se propone un diseño del sistema de telecontrol con la alternativa configurada por un **sistema radio FSK 433 MHz libre entre los módulos remotos MAR y las concentradoras EAR, y con un módem GPRS en cada concentradora EAR para comunicar con la nube y, asimismo, con el centro de control.**

3.2.59 OTROS MATERIALES NO ESPECIFICADOS EN EL PRESENTE CAPÍTULO.

Los materiales cuyas condiciones no estén especificadas en este Pliego, cumplirán las prescripciones de los Pliegos, Instrucciones o Normas aprobadas con carácter oficial, en los casos en que los mencionados documentos sean aplicables. Serán también de aplicación las Normas e Instrucciones que determine el Ingeniero Director de la Dirección de las obras. La utilización de estos materiales tendrá que estar autorizada por el Ingeniero Director.

3.2.60 DISCORDANCIA ENTRE PROMOTOR Y CONTRATA CON RESPECTO A LA CALIDAD DE LOS MATERIALES.

No se procederá al empleo de los materiales sin que antes sean examinados y aceptados por el Ingeniero Director, habiéndose realizado

previamente las pruebas y ensayos previstos en este Pliego y en el Plan de Control de Calidad aprobado al inicio de las obras.

4 CONDICIONES TÉCNICAS PARA EJECUCIÓN DE OBRAS.

4.1 ARQUEOLOGÍA

4.1.1 LEGISLACIÓN DE PATRIMONIO HISTÓRICO.

LEGISLACIÓN NACIONAL

- Ley 16/1985 de 25 de junio de Patrimonio Histórico Español.
- Ley 39/2015, de 1 de octubre, del procedimiento Administrativo Común de las Administraciones Públicas.

REALES DECRETOS

- Real Decreto 111/1986, de 10 de enero, de desarrollo parcial de la Ley 16/1985, de 25 de junio, del Patrimonio Histórico Español.
- Real Decreto 2568/1986, de 28 de noviembre, Reglamento de Organización, Funcionamiento y Régimen Jurídico de las Entidades Locales.
- Real Decreto 496/1987, de 18 de marzo, por el que se aprueba el Reglamento de la Ley 23/1982, reguladora del Patrimonio Nacional.
- Real Decreto 64/1994 de 21 de enero por el que se modifica el Real Decreto 111/1986, de 10 de enero, de desarrollo parcial de la Ley 16/1985, de 25 de junio del Patrimonio Histórico Español (BOE nº 52 de 02/03/1994).
- Real Decreto 162/2002, de 8 de febrero, por el que se modifica el artículo 58 del Real Decreto 111/1986 de 10 de enero de desarrollo parcial de la Ley 16/1985, de 25 de junio, del Patrimonio Histórico Español (BOE nº 35 de 09/02/2002).
- Real Decreto 600/2011, de 29 de abril, por el que se modifica el Reglamento de la Ley 23/1982, de 16 de junio, reguladora del Patrimonio Nacional, aprobada por Real Decreto 496/1987, de 18 de marzo.
- Real Decreto 214/2014, de 28 de marzo, por el que se modifica el Reglamento de la Ley 23/1982, de 16 de junio, reguladora del

Patrimonio Nacional, aprobada por Real Decreto 496/1987, de 18 de marzo.

LEGISLACIÓN AUTONÓMICA

- Ley 3/1999, de 10 de marzo, Ley del Patrimonio Cultural.
- Ley 39/2015, de 1 de octubre, de Procedimiento Administrativo Común de las Administraciones Públicas.

DECRETOS

- Decreto 6/1990, de 23 enero 1990. Régimen de autorización de excavaciones arqueológicas y paleontológicas.

4.1.2 ACTUACIONES ARQUEOLÓGICAS

Las actuaciones arqueológicas tienen una serie de pautas que comienzan mandando a Patrimonio un proyecto de obra. Este evaluará el posible impacto de la misma en los restos tanto documentados como ocultos en el subsuelo. A continuación, emitirá un primer informe de actuación (nada, prospección, sondeos o seguimiento) comenzando así los tramites arqueológicos.

A continuación, se describen las diferentes actuaciones que Patrimonio podrá solicitar antes/durante la ejecución del proyecto de obra.

- Prospección arqueológica:
 - Se presentará un proyecto en Patrimonio con la descripción de la actuación arqueológica a realizar, en este punto se recogerá la carta de adjudicación de obra al arqueólogo correspondiente.
 - Patrimonio emitirá un Permiso de Actuación.
 - Se realizará la prospección por parte de un arqueólogo cualificado y no antes.
 - Se redactará un Informe de Prospección con los resultados y conclusiones, registrando el Informe en Patrimonio.

- Patrimonio emitirá una Resolución/Informe en el que determina las siguientes actuaciones a realizar.
- Sondeos arqueológicos:
 - Se presentará un proyecto en Patrimonio con la descripción de la actuación arqueológica a realizar, en este punto se recogerá la carta de adjudicación de obra al arqueólogo correspondiente.
 - Patrimonio emitirá un Permiso de Actuación.
 - Se realizarán los sondeos por parte de un arqueólogo cualificado y no antes.
 - Se redactará un Informe de Sondeos con los resultados y conclusiones, registrando el Informe en Patrimonio.
 - Patrimonio emitirá una Resolución/Informe en el que determina las siguientes actuaciones a realizar.
- Raspado Arqueológico:
 - Se presentará un proyecto en Patrimonio con la descripción de la actuación arqueológica a realizar, en este punto se recogerá la carta de adjudicación de obra al arqueólogo correspondiente.
 - Patrimonio emitirá un Permiso de Actuación.
 - Se realizará el raspado por parte de un arqueólogo cualificado y no antes.
 - Se redactará un Informe de Raspado con los resultados y conclusiones, registrando el Informe en Patrimonio.
 - Patrimonio emitirá una Resolución/Informe en el que determina las siguientes actuaciones a realizar.
- Seguimiento arqueológico:
 - Se presentará un proyecto en Patrimonio con la descripción de la actuación arqueológica a realizar, en este punto se recogerá la carta de adjudicación de obra al arqueólogo correspondiente.
 - Patrimonio emitirá un Permiso de Actuación.
 - Se realizará el seguimiento por parte de un arqueólogo cualificado y no antes.
 - Se presentarán a la dirección Informes Mensuales de Seguimiento documentando las labores realizadas por el arqueólogo cada mes.

- Se redactará un Informe de Seguimiento Final con los resultados y conclusiones, registrando el Informe en Patrimonio.
- Patrimonio emitirá una Resolución/Informe en el que determina las siguientes actuaciones a realizar.
- Excavación Arqueológica:
 - Se presentará un proyecto en Patrimonio con la descripción de la actuación arqueológica a realizar, en este punto se recogerá la carta de adjudicación de obra al arqueólogo correspondiente.
 - Patrimonio emitirá un Permiso de Actuación.
 - Se realizará la excavación por parte de un arqueólogo cualificado y no antes.
 - Se redactará un Informe de Excavación con los resultados y conclusiones, registrando el Informe en Patrimonio.
 - Patrimonio emitirá una Resolución/Informe en el que determina las siguientes actuaciones a realizar.
- Memoria Final:
 - Tras la finalización de las obras se redactará una Memoria Final en la cual se detallarán todas las actuaciones arqueológicas realizadas.
 - Memoria Básica Final: cuando se producen 1 o 2 actuaciones (prospección, sondeos, raspado, seguimiento excavación).
 - Memoria Compleja Final: cuando se producen más de 2 actuaciones (prospección, sondeos, raspado, seguimiento excavación).
 - Los documentos que se presenten en Patrimonio deben contar, por lo menos, de los siguientes apartados.
- Proyecto Arqueológico:
 - Antecedentes históricos de la zona.
 - Yacimientos arqueológicos (Carta Arqueológica), elementos etnográficos y vías pecuarias de la zona.
 - Bibliografía.
 - Estudio geológico de la zona.
 - Descripción del proyecto por el que se desarrolla la actuación arqueológica.

- Descripción de la actuación arqueológica.
- Planimetría.
 - Plano de proyecto.
 - Plano actuación arqueológica/resultados.
 - Plano de la actuación arqueológica/resultados y de proyecto.
- Equipo propuesto.
- Documentación administrativa.
- Informe Arqueológico:
 - Antecedentes históricos de la zona.
 - Bibliografía.
 - Estudio geológico de la zona.
 - Descripción del proyecto por el que se desarrolla la actuación arqueológica.
 - Descripción de la actuación arqueológica.
 - Conclusiones.
 - Documentación fotográfica.
 - Planimetría.
 - Plano de proyecto.
 - Plano actuación arqueológica/resultados.
 - Plano de la actuación arqueológica/resultados y de proyecto.
 - Documentación administrativa (Adjudicación / Actuación / Resolución).
- Memoria Final:
 - Antecedentes históricos de la zona.
 - Yacimientos arqueológicos (Carta Arqueológica), elementos etnográficos y vías pecuarias de la zona.
 - Bibliografía.

- Estudio geológico de la zona.
- Descripción del proyecto por el que se desarrolla la actuación arqueológica.
- Descripción de todas las actuaciones arqueológicas.
- Conclusiones.
- Documentación fotográfica.
- Planimetría.
 - Plano de proyecto.
 - Planos de las actuaciones arqueológicas/resultados.
 - Plano de la actuación arqueológica y de proyecto.
- Documentación administrativa (Adjudicación / Actuación / Resolución).

4.2 MOVIMIENTO DE TIERRAS.

4.2.1 TRABAJOS PREVIOS. PREPARACIÓN DEL REPLANTEO

Se realizará la limpieza y desbroce del área de actuación, explanándose primeramente si fuese necesario por medio de excavaciones y rellenos, terraplenes, etc, procediendo a continuación al replanteo general de la obra, según los planos del proyecto.

Los replanteos de detalle se llevarán a cabo de acuerdo con las instrucciones y órdenes del Director de la Obra, quien realizará las comprobaciones necesarias en presencia del Contratista o de su representante. Podrá, el Ingeniero Director, ejecutar por sí, u ordenar cuantos replanteos parciales estime necesarios durante el periodo de construcción y en sus diferentes fases, para que las obras se hagan con arreglo al proyecto general y a los parciales.

Serán de cuenta del Contratista, todos los gastos que se originen en los trabajos previos, es decir, en la limpieza, desbroce, explanación, carga, transporte y retirada de material, y todos aquellos necesarios al practicar la comprobación del replanteo, así como los replanteos y reconocimientos. El Contratista se hará cargo

de las estacas, señales y referencias que se dejen en el terreno, como consecuencia del replanteo, estando obligado además a su custodia y reposición.

4.2.2 LIMPIEZA Y DESBROCE. ELIMINACIÓN DE LA CAPA DE TIERRA VEGETAL.

La limpieza y desbroce del terreno consiste en extraer de las zonas que se indiquen, árboles, madera caída, restos de troncos o raíces, plantas, cañas, basuras, o cualquier otro material inservible o perjudicial a juicio del D.O. Incluye la carga y el transporte de todo este material cuantas veces sea necesario, bien a vertedero o bien a zona de acopio para su posterior utilización en la reposición a las condiciones iniciales, los cánones y alquileres pertinentes, así como el mantenimiento y arreglo final de la zona indicada, y la realización y mantenimiento de accesos y regado de viales para minimizar la existencia de polvo.

La tierra orgánica y cualquier material de la naturaleza vegetal, se alejarán del área de ocupación a la distancia que señale el Director de las obras.

El espesor de la capa de tierra a eliminar será el que figure en el Proyecto, pudiendo el Director de las obras variar dicho espesor hasta la profundidad que estime necesario.

Las operaciones de desbroce y limpieza se realizarán con las precauciones necesarias para conseguir unas buenas condiciones de seguridad, evitando daños en las construcciones existentes, y de acuerdo a lo que disponga el D.O, quién designará y señalará aquellos elementos que se tengan que conservar intactos.

Esta operación se habrá de efectuar antes de empezar los trabajos de excavación o terraplenado de cualquier clase, siempre y cuando estén previsto o autorizados por la Dirección de Obra.

El desbroce incluirá la extracción de partículas hasta una profundidad mínima de 40 cm y transporte a vertedero o lugar de acopio de la tierra vegetal designado por el D.O.

El desbroce también incluirá la restitución de la tierra vegetal en las zonas en qué se haya retirado esta y no se ocupen definitivamente, teniendo en cuenta

que se tiene que realizar con las condiciones de ejecución adecuadas por el cultivo. La restitución no será objeto de abono adicional a los trabajos de excavación y rellenos previstos.

Estos trabajos se realizarán de manera que no ocasionen molestias a los propietarios de las zonas próximas a las obras.

Los árboles que el Ingeniero Director designe o marque, se conservarán intactos.

Del terreno natural sobre el que se haya de asentar la obra, se eliminarán todos los troncos o raíces de cualquier diámetro, sea con medios manuales o mecánicos, de tal forma que no quede ningún resto a menos de 50 cm de profundidad por debajo de la superficie natural.

En caso de encontrarse o detectarse durante la ejecución de estos trabajos previos, arquetas, cañerías o cualquiera otro elemento que se tenga que conservar y/o haya de ser objeto de reposición posterior, estos habrán de ser apropiadamente señalizados para garantizar su posterior reposición. Los costes de esta señalización serán cargo del contratista.

Los restos de todo tipo de material que se tengan que transportar a vertedero no habrán de ser utilizados para tapados o terraplenados, se habrán de cargar y transportar inmediatamente a vertedero, sin que se permita el hacinamiento a la obra de los mencionados restos.

4.2.3 EXCAVACIÓN.

4.2.3.1 EXCAVACIONES EN GENERAL.

La excavación a cielo abierto consiste en las operaciones necesarias, para excavar, remover, evacuar y nivelar los materiales de la zona comprendida entre el terreno natural, y el representado medido por diferencia entre los perfiles teóricos del terreno original y los perfiles teóricos de las excavaciones según los planos, siempre y cuando no sean consideradas como excavaciones de pozos o zanjas.

En este trabajo queda incluida la carga y el transporte de los materiales excavados hasta su lugar de empleo o de descarga, terraplenes, acopios, caballeros, vertederos, etc.

La excavación se ajustará a las dimensiones y cotas indicadas en los planos con las excepciones, que se indican más adelante, e incluirá, salvo que lo indiquen los planos, el vaciado de zanjas para servicios generales hasta la conexión con dichos servicios, y todos los trabajos incidentales y anejos.

Si los firmes adecuados se encuentran a cotas distintas a las indicadas en los planos, el Ingeniero Director de la Obra podrá ordenar por escrito que la excavación se lleve por encima o por debajo de las mismas. El material excavado que sea adecuado y necesario para los rellenos, se aplicará por separado, de la forma que ordene el Director.

No se entenderá como excavación en pozos y zanjas la excavación con un ancho que permita el trabajo de maquinaria pesada en sus adentros, considerándose una anchura máxima de 8,5 m a partir de la cual se considerará como excavación a cielo abierto.

Únicamente el Director de las Obras, en cada caso, podrá determinar la categoría en la que deben estar comprendidas las excavaciones, de acuerdo las siguientes especificaciones:

- Excavación en terrenos de consistencia en roca blanda
- Excavación en terrenos de consistencia compacta

No se podrá realizar ningún tipo de excavación hasta que no se hayan tomado las referencias topográficas precisas por tal de confeccionar los perfiles del terreno original.

Las excavaciones se ejecutarán de forma que la superficie acabada sea análoga a la considerada a los planos.

El contratista deberá comunicar con dos semanas de antelación al D.O el comienzo el comienzo de cualquier excavación y el sistema de ejecución previsto para obtener la aprobación del mismo.

En la obra no deberá existir más de 1 km de zanja abierta, debiéndose solapar los trabajos de apertura de zanjas con los de rellenos, instalación y pruebas. El Ingeniero Director podrá delimitar la longitud de zanja abierta, aumentando o disminuyendo la cifra de referencia según estime oportuno, anteponiendo los intereses de seguridad en la obra y calidad en la ejecución de los trabajos por delante de la de producción y certificación.

En suelos malos (fangos), deberá profundizarse la excavación sustituyendo el terreno de mala calidad esta encontrar terreno estable, por material de aportación adecuado debidamente compactado (PN>95 %).

Las superficies vistas, como taludes, cunetas, etc., habrán de tener una forma sensiblemente plana, refinándose cuántas veces sean necesarias hasta conseguirlo.

Mientras se realicen las diversas etapas de construcción, y hasta el tapado definitivo de las excavaciones, las obras se mantendrán en perfectas condiciones de drenaje y estabilidad, realizando el sistema de evacuación de agua más conveniente a juicio del D.O (zanjas drenantes, well- points, etc.) y utilizando los medios auxiliares necesarios (grupos electrógenos, bombes. mangueras flexibles, etc.) hasta que la presencia de agua no perjudique las unidades de obra a realizar.

Cuando el nivel freático se encuentre por encima de la línea de excavación, se tendrá especial cuidado tanto en la elección y en la intensidad de los sistemas de evacuación de agua, así como en los medios auxiliares necesarios.

Durante la ejecución de desmontes se preverá la salida de aguas aluviales para que no se almacenen en la zona excavada.

Todos los saneamientos habrán de estar documentados por el Contratista al D.O, que los contrastará, verificará y aprobará.

En los desmontes en roca, las voladuras se realizarán teniendo en cuenta los criterios fijados por el D.O, que podrá escoger la técnica más adecuada para conseguir una superficie libre, plana y la menos fracturada posible.

Los materiales sobrantes de la excavación se transportarán a vertedero que deberá ser autorizado por el D.O o al lugar de acopio para su posterior utilización. Este transporte a vertedero tendrá que ser inmediato en el caso de barros, roca y tierras no aprobadas expresamente por el D.O, puesto que únicamente se permitirá el acopio en obra de los suelos que puedan ser utilizables para rellenos posteriores.

El Contratista tiene la obligación de excavar y retirar al lugar de acopio o vertedero todos los productos derivados de desprendimientos, rupturas, etc.

El Contratista tomará las medidas adecuadas encaminadas a no disminuir la resistencia del terreno no excavado. En especial se habrán de adoptar las precauciones necesarias para evitar los siguientes fenómenos:

- Inestabilidad de taludes en roca debido a voladuras inadecuadas, desmoronamientos producidos por el derrumbamiento del pie de la excavación, erosiones locales y desprendimientos debidos a un drenaje defectuoso de la obra o presencia de barros en el terreno.
- No se rechazará ningún material excavado si a juicio del D.O puede emplearse en otras unidades de obra.

En los tramos de excavación en terrenos con consistencia dura si en el Proyecto no hay prevista la construcción de una explanación mejorada, se excavarán, como mínimo 20 cm más que los fijados como cota de la explanación, rellenándose este exceso de excavación con material idóneo que se compactará y perfilará de acuerdo con las normas que posteriormente se indican para el plano de fundación.

Cuando la naturaleza, consistencia y humedad del terreno no hagan presumir la posibilidad de desmoronamientos, corrimientos o hundimientos, se deberá a su tiempo armar, apuntalar o entibar las excavaciones de toda clase, a cielo abierto o en zanja.

La inclinación de los taludes en las excavaciones será la que pida la naturaleza del terreno, siendo la Empresa constructora responsable de los posibles daños a personas o cosas, y estará obligada a retirar el material derribado y a reparar las obras.

La Empresa constructora deberá proceder, por todos los medios posibles, a defender las excavaciones de la penetración de aguas superficiales o freáticas, manteniéndolas libres de este elemento mediante los oportunos desagües o achicamiento.

La excavación incluye, sin ser objeto de abono aparte, la ejecución de una pista paralela a la zanja de la tubería de anchura suficiente para la ejecución de todos los trabajos posteriores y paso y circulación de los medios y maquinarias adecuados para estos trabajos. Esta excavación también incluye la retirada de tierra vegetal y vegetación arbustiva. Los movimientos de tierra de la ejecución de esta pista no se pagarán al contratista, sino que su ejecución se encuentra incluida en el precio de excavación de la zanja. Solo se medirá a efectos de liquidación los movimientos de tierras correspondientes exclusivamente a la excavación de la zanja de la tubería.

La excavación y el camino se ejecutará según los esquemas de secciones tipo recogidos en el documento planos para estas tuberías, y de secciones del camino recogidas en el mismo documento.

La excavación incluye, sin ser objeto de abono aparte, la carga y el transporte hasta punto de acopio, reutilización o vertido, incluidos los cánones y gestiones oportunas, así como de cualquier otra índole. Además de los apartes de riegos periódicos durante la ejecución para la minimización de la emisión de polvo.

4.2.3.2 EXCAVACIÓN EN TERRENOS DE CONSISTENCIA EN ROCA BLANDA

Comprende la excavación en terrenos que presentan características de roca blanda (esquistos, pizarras, calizas blandas, areniscas blandas, argilitas y lutitas duras, con una tensión admisible del orden de 1,0 MPa) que se encuentran cementados tan sólidamente que hay que excavarlos mediante retroexcavadora

provista de martillo hidráulico. La velocidad de propagación de las ondas sísmicas mediante ensayo de sísmica por refracción que define estos terrenos es mayor de 1.700 m/s.

4.2.3.3 EXCAVACIÓN EN TERRENO DE CONSISTENCIA COMPACTA

Comprende la excavación en terreno que presenta características de tierras compactas que para su excavación requieren retroexcavadoras pesadas o ligeras pero no escarificadores profundos y pesados. La velocidad de propagación de las ondas sísmicas mediante ensayo de sísmica por refracción que define estos terrenos es menor de 1.300 m/s.

4.2.3.4 EXCAVACIONES EN ZONAS DE DESMONTE.

Una vez terminados los trabajos previos e inspeccionados y admitidos éstos por el Director de las obras, los trabajos de excavación se realizarán ajustándose a las alineaciones, pendientes, dimensiones y demás datos que figuran en el Proyecto.

Los taludes tendrán la inclinación prevista en el Proyecto, con el fin de impedir corrimientos o derrumbamientos de tierra; no obstante, podrán ser modificados por el Director de las obras, siempre que éste lo juzgue necesario de acuerdo con la naturaleza del terreno.

Para garantizar el saneamiento de las zonas en desmonte, el Contratista deberá abrir las zanjas y cunetas necesarias tan pronto se haya terminado la excavación.

Las tierras procedentes de las excavaciones que, a juicio del Director de las obras, no se consideren adecuadas para la construcción de terraplenes o para otro empleo, deberán alejarse del área de ocupación del camino, depositándose en zonas de caballero que el Contratista deberá procurarse por su cuenta y que deberá escoger de modo que no dañe propiedades públicas o privadas. Cuando esto se incumpla, el Director de las obras podrá disponer el alejamiento de las tierras, siendo todos los gastos que se ocasionen con cargo al Contratista.

4.2.3.5 EXCAVACIONES EN CANTERAS DE PRÉSTAMO.

El contratista comunicará al Director de las obras, con suficiente antelación, la apertura de las canteras de préstamo, con objeto de que se puedan medir sus dimensiones sobre el terreno natural y realizar los debidos ensayos antes de dar su aprobación.

Las zonas de préstamo de materiales para la construcción de los terraplenes, deberán ser previamente desprovistas de la cubierta vegetal y de la capa de suelo que contenga una producción de materia orgánica superior al 0,5 % en peso del suelo seco y de todos aquellos elementos perjudiciales que se quieran evitar en la explanación del camino.

Cuando durante la explotación de la cantera aparecieran materiales no idóneos, dichos materiales deberán dejar de extraerse.

Para evitar la extracción del material con humedad superior a la óptima de compactación, se procederá al drenaje de las aguas superficiales y freáticas por medio de una adecuada red de zanjas de saneamiento, la cual se mantendrá continuamente en perfecta eficiencia hasta la terminación de los trabajos. El material que, a pesar de estas medidas, presentase un grado de humedad superior al prescrito, deberá dejarse secar durante el tiempo necesario, a dar una labor de arado en la superficie para acelerar el secado.

Los desmontes se realizarán de forma que los taludes queden con la inclinación que señale el Director de las obras, a fin de impedir corrimientos o derrumbes de tierra.

Una vez terminada su explotación, las canteras de préstamo deberán quedar en buenas condiciones de aspecto, drenaje, circulación y seguridad, sin zonas encharcadas ni taludes inestables.

4.2.3.6 EXCAVACIONES EN POZOS, CIMENTACIONES Y ZANJAS.

La excavación en pozos, cimentaciones y zanjas consiste en las operaciones necesarias, para excavar, remover, evacuar y nivelar los materiales de la zona comprendida entre el terreno y el volumen limitado por la obra, según los planos,

siempre y cuando no sean consideradas como excavaciones a cielo abierto. En caso de que se presente cualquiera duda en referencia a la clasificación de un tipo u otro de excavación, el D.O decidirá la tipología de la misma.

El Contratista deberá notificar, con suficiente antelación, al Director de las obras, el comienzo de la excavación a fin de que éste pueda efectuar las mediciones necesarias sobre el terreno natural.

Cuando en un tramo estén previstas tres o más tuberías, se deberá plantear la realización de dos zanjas, separadas entre si 5 metros a contar desde el borde exterior de la tubería, estando encajadas en todo momento dentro del ancho previsto en las afecciones del proyecto.

Cuando existan dos zanjas en paralelo, debido a la existencia de tres o más tuberías, deberán replantearse y ejecutarse considerando que las dos de mayor diámetro irán en una misma zanja, y la tercera y sucesivas en otra zanja paralela e independiente.

En la obra no deberá existir más de 1 km de zanja abierta, debiéndose solapar los trabajos de apertura de zanjas con los de rellenos, instalación y pruebas. El Ingeniero Director podrá delimitar la longitud de zanja abierta, aumentando o disminuyendo la cifra de referencia según estime oportuno, anteponiendo los intereses de seguridad en la obra y calidad en la ejecución de los trabajos por delante de la de producción y certificación.

Las zanjas se efectuarán con las dimensiones indicadas en el Proyecto; no obstante, el Director de las obras podrá modificar tales dimensiones si las condiciones del terreno así lo exigen.

Siempre que la profundidad de la zanja, la disposición de ésta o la naturaleza de las tierras así lo exigieran, el Contratista quedará obligado a efectuar las excavaciones en zanja con entibaciones, aunque en el Proyecto no se hubiera previsto ésta.

Cuando aparezca agua en las zanjas, se utilizarán los medios e instalaciones auxiliares necesarios para agotarla. El agotamiento del agua se hará de forma que no se produzcan corrientes sobre hormigones recién colocados en cimentaciones, ni drenaje de lechada de cemento, ni erosión en la excavación refinada.

No se podrán interrumpir los trabajos de excavación sin la autorización del Ingeniero Director, siendo en cualquier caso de cuenta del Contratista las desviaciones para salida de agua o de acceso a la excavación.

Las zanjas guardarán las alineaciones previstas en los replanteos, con la rasante uniforme. Si al excavar hasta la línea necesaria, quedan al descubierto piedras, rocas, etc. será necesario excavar hasta un nivel tal que no quede ningún sobresaliente rocoso en el espacio ocupado por el material de asiento de las tuberías. Esta sobreexcavación se rellenará con material seleccionado compactado en tongadas de 5 cm hasta conseguir la rasante inicial prevista.

El material procedente de la excavación, caso de utilización posterior en rellenos se apilará lo suficientemente alejado de los bordes de las zanjas para evitar el desmoronamiento de éstas o que los desprendimientos puedan poner en peligro a los trabajadores.

Al realizar la excavación atravesando terreno de labor agrícola se apartarán los primeros 30 cm de tierra vegetal fuera de la zona de tránsito de maquinaria, acopios y apilado de materiales procedentes de la excavación, de modo que al tapar la zanja se pueda rellenar la parte superior con la tierra vegetal.

En caso de suelos de tipo granular, el tubo podrá apoyarse directamente sobre el fondo previamente modelado en forma de cuna o simplemente perfilado y compactado si lo autoriza el D.O. En el caso de instalar una tubería acampanada deberá de realizarse una sobre excavación en la ubicación de la campana o manguito para permitir que toda tubería se apoye sobre el terreno.

En el caso que se trate de zanja para colocación de tubería de acero se deberán realizar unos nichos situados en el lugar de la unión entre tubos, la sobre excavación del nicho tendrá una profundidad suficiente, para que el soldador

pueda realizar una soldadura exterior en perfectas condiciones. Podrá evitarse la sobre excavación en las localizaciones que el D.O designe si la tubería se suelda a pie de zanja.

Siempre que sea posible se excavarán las zanjas en sentido ascendente de la pendiente para dar salida a las aguas por el punto más bajo. El contratista deberá tomar las precauciones necesarias para evitar que las aguas superficiales inunden las zanjas abiertas.

Si la tubería discurre por una media ladera de acusada pendiente se realizará la construcción de una cuneta de recogida de aguas, siempre se preverá la salida de aguas pluviales para que no se almacenen a la zona excavada.

Cuando el fondo de la zanja quede irregular, por presencia de piedras, restos de cimentaciones, etc, será necesario realizar una sobre excavación por debajo de la rasante de unos 15 a 30 cm para su posterior relleno.

Los productos de la excavación aprovechables para el relleno posterior de la zanja deben depositarse en caballeros situados a un solo lado de la zanja, dejando una banqueta del ancho necesario para evitar su caída, con un mínimo de 60 cm o 1 metro.

Las rocas o bolos de piedra que aparezcan en la excavación deberán eliminarse al menos que el contratista prefiera triturarlos al tamaño que el D.O le ordene.

En caso de terrenos meteorizables o erosionables por las lluvias en los que las zanjas vayan a estar abiertas durante un plazo en el que su rasante puede deteriorarse, deben de dejarse sin excavar unos veinte cm sobre dicha rasante, ejecutándose éstos poco antes del montaje de la tubería.

Queda en libertad el Contratista para emplear los medios y procedimientos que juzgue preferibles al realizar las excavaciones de las obras con tal que ésta pueda verificarse en la forma prevista en este artículo y en los demás documentos del presente Proyecto y se pueda llevar a cabo dentro de un plazo razonable, en

armonía con el total fijado por la obra, sin que se entienda que dicho Contratista se vea obligado a emplear los mismos medios que se proponga emplear fuesen distintos, o no estuviesen previstos, siempre habrán de merecer la aprobación del Ingeniero Director de las obras.

Entibación

Se instalará la entibación, incluyendo tablestacados que se necesiten, con el fin de proteger los taludes de la excavación, pavimento e instalaciones adyacentes. La decisión final referente a las necesidades de entibación será la que adopte el Director de la Obra. La entibación se colocará de modo que no obstaculice la construcción de nueva obra.

La excavación incluye, si fuera necesario y sin ser objeto de abono aparte, la carga y el transporte hasta punto de acopio, reutilización o vertido, incluidos los cánones y gestiones oportunas, así como de cualquier otra índole, así como la entibación, drenajes, nichos y demás trabajos necesarios para la correcta ejecución de los trabajos atendiendo a criterios de seguridad, calidad y medioambiente.

4.2.3.7 EXCAVACIONES EN TERRENOS SATURADOS, CONSISTENCIA FLUIDA.

La Excavación de terrenos limosos y/o arcillosos saturados, de consistencia fluida o fangosa, que den lugar a blandones, consiste en las operaciones necesarias, para excavar, remover, evacuar y nivelar los materiales de la zona comprendida entre la rasante de la zanja definida y aprobada y el terreno estable, de forma que permita conformar un apoyo estable para las tuberías rígidas a base de relleno con material pétreo tipo bolos. En caso de que se presente cualquiera duda en referencia a la clasificación de un tipo u otro de excavación, el D.O decidirá la tipología de la misma.

Quedarán englobados en este tipo de excavación, los trabajos en zanjas en zonas de blandones, con presencia de terrenos limosos y/o arcillosos saturados, de consistencia fluida o fangosa (humedad natural igual o superior al límite líquido menos 2 puntos).

Como parte de la excavación quedarán incluidos todos los trabajos necesarios, es decir, excavación, agotamiento de niveles freáticos, carga, transporte y extendido en acopio intermedio para desecación y, carga y transporte y puesta en obra para reutilización del material o traslado a vertedero o punto de vertido, también incluye canon de vertido y operaciones de reperfilado y cajeo.

En la excavación no está incluido el agotamiento de niveles freáticos que se realizarán mediante el achique con motobombas o electrobombas y grupo electrógeno cuando sea necesario para el correcto montaje de las tuberías.

El uso u justificación de esta unidad de obra queda restringido a la autorización formal del Ingeniero Director, no siendo objeto de reclamación alguna si su uso no ha sido autorizado de forma específica por el Ingeniero Director.

4.2.3.8 TERRAPLENES.

El agua incorporada en el momento de la compactación de las tierras no superará en más de un diez por ciento (10 %) la definida como óptima en el ensayo Proctor Normal, al menos que así lo ordene el Director de Obra.

Cuando la humedad de las tierras supere la óptima Proctor, podrá reducirse el contenido de agua de la tierra mediante una mezcla de materiales secos o sustancias higroscópicas adecuadas, como por ejemplo la cal viva, si bien se tendrá que tener la autorización del Director de Obra, quien en función de las características de la tierra y su contenido de humedad determinará la dosificación del material a añadir y el procedimiento a emplear.

Su ejecución incluye las siguientes operaciones:

1. Compra o alquiler de préstamos; permisos, licencias y cánones de los préstamos; limpieza, desbroce y retirada de la tierra vegetal de los préstamos; selección de los materiales de préstamo y condicionamiento final de este con la restitución de la tierra vegetal y los servicios afectados.
2. Excavación de los sitios de préstamo.
3. Transporte desde los sitios de préstamo hasta el sitio de utilización.

4. Extendida de la tongada
 5. Humectación o desecación de la tongada.
 6. Compactación de la tongada hasta el grado exigido.
 7. Alisada de las superficies exteriores y refinado de las superficies vistas.
- Estas tres últimas, se reiterarán cuántas veces sean necesarias.

En caso de que el material procedente de las excavaciones cumpla las condiciones que se señalan más adelante, las tres primeras operaciones no se considerarán.

Los rellenos y terraplenes se ejecutarán de forma que la superficie acabada sea análoga a la considerada a los planos.

Las superficies vistas habrán de tener una forma sensiblemente plana, refinándose cuántas veces sean necesarias hasta conseguirlo.

PREPARACIÓN DE LA SUPERFICIE DE ASIENTO

El grado de compactación del terreno original será igual al exigido por el cimiento del terraplén.

Las zonas de ensanche o recrecido de terraplenes se prepararán según las directrices señaladas por el Director de Obra.

El Director de Obra fijará la utilización de estos materiales provenientes de las excavaciones, según el cumplimiento de las condiciones exigidas para la zona de terraplén que se trate.

Si sobre el terreno encima el cual se ha de asentar el relleno existen corrientes de agua superficiales o subterráneas, se desviarán las primeras y se captarán y conducirán las segundas fuera del área dónde se tenga que realizar el relleno antes de empezar su ejecución. Estas obras se ejecutarán de acuerdo a las instrucciones del Director de Obra.

Los terraplenes a media pendiente se escalonarán obligatoriamente mediante la excavación que el Director de Obra considere más adecuada por su perfecta estabilidad.

PREPARACIÓN DE TONGADAS

Preparada la cimentación del terraplén o relleno, se procederá a la construcción del mismo empleando materiales que cumplan las especificaciones exigidas anteriormente, extendiéndolos en tongadas sucesivas, de espesor uniforme y sensiblemente paralelas. El espesor será el adecuado para que con los medios empleados se obtenga el grado de compactación exigido.

Los materiales de cada tongada tendrán características uniformes, de lo contrario se mezclarán para conseguirlo.

Cuando se tengan que garantizar las funciones de impermeabilidad de los terraplenes o rellenos, el espesor de las tongadas no será superior a veinticinco (25) centímetros.

Se tomarán medidas por garantizar la ligadura entre las diferentes capas (escarificados, pata de cabra, etc.).

A menos que se indique lo contrario el D. O, los equipos de transporte y tendido de tierra circularán por toda la anchura de la capa.

En caso de que una tongada presente una humedad excesiva no se autorizará el tendido de la siguiente hasta que se haya corregido la anterior.

HUMECTACIÓN Y DESECACIÓN

Una vez extendida la tongada se procederá a su humectación si procede. El grado de humedad óptimo se obtendrá a partir de los resultados de los ensayos que se realicen en obra y en función de la maquinaria que se haya de utilizar.

En caso de que se haya de añadir agua, esta operación se realizará de manera que la humedad de los materiales sea uniforme.

Cuando la humedad de los materiales sea excesiva para conseguir la compactación prevista, se tomarán las medidas adecuadas, como la desecación por labrado, la añadidura de material seco o de otros, hasta conseguir la humedad óptima del material.

COMPACTACIÓN DE LAS TONGADAS

Conseguida la humedad correcta, se procederá a la compactación mecánica de la tongada.

La densidad mínima exigida no será inferior al noventa y ocho por ciento (98%) de la densidad máxima obtenida en el ensayo Proctor Modificado.

En las zonas que señale el Director de Obra, la compactación habrá de alcanzar el cien por ciento (100%) de la densidad máxima obtenida en el ensayo.

Los medios y sistema de compactación habrán de ser propuestos por el Contratista al Director de Obra, quién los podrá aprobar o modificar, tanto en tipo, número y metodología de trabajo si así lo cree adecuado.

Si exige el D.O, se realizarán terraplenes o rellenos de prueba hasta contrastar y fijar los medios y el sistema de compactación a emplear.

A menos que el Director de Obra fije el contrario, en caso alguno se eximirá al Contratista del cumplimiento de las compactaciones exigidas en este Pliego.

Tanto los medios como el sistema de compactación habrán de ajustarse a las condiciones reales de ejecución, teniendo especial cuidado en la compactación del trasdós de las obras de fábrica y piezas prefabricadas que no tienen que sufrir ni esfuerzos ni deformaciones perjudiciales.

En las zonas que por sus dimensiones, pendientes o proximidades a las obras de fábrica no se pueda emplear el equipo que normalmente se está utilizando para la compactación de los terraplenes o rellenos, se compactarán con

los medios adecuados, de forma que las densidades que se consigan, no sean inferiores a las exigidas en este caso, o en su defecto, al resto del terraplén o relleno.

LIMITACIONES EN LA EJECUCIÓN

Los rellenos se ejecutarán cuando la temperatura sea superior a dos grados centígrados (2º C).

Por encima de las capas en ejecución se prohíbe el paso de todo tipo de tráfico hasta que no se haya completado su compactación. Si esto no se factible, el tráfico que necesariamente tenga que pasar por encima de estas capas se distribuirá de forma que no se produzcan roderas en su superficie. El Contratista será responsable de los daños originados, teniendo que proceder, a su cargo, a la reparación de estas según las indicaciones del Director de Obra.

4.2.3.9 CONTROL DE LAS OBRAS.

La ejecución de las obras se controlará mediante la realización de los ensayos, cuya frecuencia y tipo se señalan a continuación, entendiéndose que estas cifras que se dan son mínimas y se refieren a cada una de las procedencias elegidas.

Por cada 5.000 m³ o fracción de tierra empleada:

- Un ensayo de control de humedad.
- Un ensayo granulométrico.
- Un ensayo de los Límites de Atterberg.

Por cada 1.000 m³. ó fracción de cada estrato compactado:

- Un ensayo de compactación modificado.
- Un ensayo de densidad y humedad "in situ".

4.2.4 TALUDES.

Durante la excavación se realizarán los taludes de conformidad con las dimensiones y pendientes señaladas en el Proyecto.

4.2.5 RELLENOS DE ZANJAS Y LOCALIZADOS.

El material de relleno seleccionado y ordinario de zanjas cumplirá lo especificado en este Pliego.

Una vez colocada la tubería en zanja con todos sus anclajes y autorizado el Contratista por el Ingeniero Director de las Obras, se procederá al relleno de las zanjas. Este relleno se efectuará por tongadas compactadas con equipo idóneo con un grado del 85 % del Proctor Normal para rellenos ordinarios y 95 % Proctor Normal, para el relleno seleccionado, teniendo especial cuidado en no alcanzar ni dañar la tubería instalada. Una vez rellenada la zanja se verterá la tierra vegetal acopiada en la excavación formando un cordón alomado. Al realizar el relleno se pondrá especial cuidado para afectar las obras realizadas.

No se rellenarán las zanjas en tiempo de grandes heladas, o con material helado o saturado.

Todos los rellenos de zanjas y localizados cumplirán lo establecido en el Art. 332 del PG-3/75.

Los ensayos a realizar serán los fijados por la Dirección de obra, de acuerdo con lo especificado en este Pliego.

4.2.6 ASIENTO DE TUBERIAS.

Comprobada la compactación y rasante del lecho de la zanja, se procederá al extendido de la cama sobre la que se asientan las tuberías y se rasanteará perfectamente de forma manual, dándole la pendiente longitudinal indicada en los planos.

4.2.7 DEMOLICIONES.

La demolición de las construcciones que sea necesario hacer desaparecer para llevar a término la ejecución de la obra y que incluye también la retirada de los materiales demolidos, se hará con los medios auxiliares adecuados, autorizados por el Ingeniero Director.

Los materiales de demolición utilizables (los indicados por el Ingeniero Director), quedarán como propiedad de la Administración.

Se tomarán las precauciones precisas para conseguir una ejecución segura y para evitar daños de acuerdo con lo que disponga el Ingeniero Director, que designará y marcará los elementos a conservar.

Los trabajos se harán de manera que ocasionen las molestias mínimas a los residentes y por ello los productos de demolición se retirarán al vertedero nada más producirse. Los que se vayan a utilizar en la obra se limpiarán y transportarán a los lugares indicados por el Ingeniero Director.

4.2.8 INSTALACIÓN DE TUBERÍAS POR EMPUJE HIDRÁULICO.

4.2.8.1 EXCAVACIONES CON HINCAS

Estos trabajos consistirán en las excavaciones para la ubicación de la tubería, se realizarán mediante un equipo de perforación horizontal con tuneladora con émbolos hidráulicos para el empuje de los tubos.

Se iniciarán las obras de excavación ajustándose a las alineaciones, pendientes y dimensiones que figuran en los planos y a lo que sobre el particular ordene la Dirección de Obra.

El Contratista notificará a la Dirección de Obra, con la antelación suficiente, el comienzo de cualquier excavación, a fin de que se puedan efectuar las mediciones necesarias sobre el terreno inalterado. El terreno natural adyacente al de la excavación no se modificará ni removerá sin autorización de la citada Dirección.

Las tierras procedentes de la excavación se extraerán al exterior mediante vagonetas accionadas por cabrestantes hidráulicos. Posteriormente se cargarán desde acopio y se transportarán a vertedero.

4.2.8.2 POZOS DE TRABAJO

El pozo de trabajo deberá de ser calculado en base a los esfuerzos máximos a obtener en la columna de Hinca. Los pozos de hinca tendrán las dimensiones adecuadas para llevar a cabo las operaciones de forma satisfactoria y su emplazamiento se elegirá de manera que no interfiera con el tráfico rodado.

El muro de reacción será perpendicular a los ejes de la Hinca.

El muro de ataque deberá de disponer de pasamuros para permitir el paso de los tubos, siendo la cota inferior de dicho pasamuros la misma de la generatriz inferior y exterior de los tubos en su punto de arranque, siempre y cuando no sea precisa la instalación de junta tórica.

En la generatriz superior exterior de los citados tubos, habrá una holgura entre estos y el pasamuros inferior a 30 mm. ni superior a 60 mm., siendo la resultante entre tubo y pasamuros dos círculos excéntricos.

La solera deberá de ser nivelada según la pendiente definida en la rasante de la Hinca. Dicha solera tendrá en su parte posterior, correspondiente al muro de reacción y en los ángulos que forma éste con los muros laterales, dos arquetas de 0,50 m. de profundidad capaces de alojar bombas de achique.

El hormigonado de los muros que componen el pozo de trabajo, se ejecutará ente el terreno natural que resulte de la excavación necesaria y el encofrado correspondiente a cara vista, en ningún caso el muro de reacción se encofrará a dos caras.

4.2.8.3 COLOCACIÓN DE LA TUBERÍA

La ejecución de la hinca se realizará en sentido ascendente de la conducción, a partir de pozo de ataque mediante sistema de empuje hidráulico que transmita las reacciones al muro de empuje.

La tubería deberá ser empujada a medida que la excavación avanza, de forma que ésta no podrá progresar en ningún momento por delante de la sección de ataque. El sistema de excavación podrá ser manual o mecánico, ajustándose en cada caso a las necesidades impuestas por el propio terreno.

En ningún caso se permitirá la sobreexcavación perimetral mayor que la sección del escudo de corte en su punto de contacto con el frente de ataque.

Se podrán utilizar cuantas estaciones intermedias resulten necesarias o cuando las fuerzas o rozamiento u otras causas, pudieran obligar a realizar esfuerzos de empuje excesivamente elevados.

Las fuerzas de empuje se aplican a la tubería mediante un anillo (Aro de Empuje) que sea lo suficiente rígido para garantizar una distribución uniforme de presiones.

Así mismo, se colocará un material elástico entre la tubería y dicho anillo, en las estaciones intermedias, así como entre las superficies de contacto de cada unión de tuberías a fin de distribuir la presión ejercida por los sistemas de hinca a lo largo del perímetro de la tubería, evitando la aparición de puntos de concentración de tensiones. Dicho material elástico se dispondrá a lo largo de toda la circunferencia, con un espesor mínimo de 15 mm.

Se podrá inyectar ocasionalmente bentonita a presión entre la tubería y el terreno, a fin de lubricar la superficie de contacto y facilitar las operaciones de hinca. Una vez finalizadas dichas operaciones se inyectará mortero de cemento y arena para consolidar cualquier hueco que pudiese existir entre tubo y terreno.

La presión, volumen y composición de los materiales a inyectar deberán ser limitados con objeto de evitar posibles daños o desplazamientos de tuberías.

Si la tubería tiene que ser instalada bajo el nivel freático, deberá rebajarse éste previamente.

TOLERANCIAS ADMISIBLES

Los valores límites deben tener en cuenta la funcionalidad de la conducción. Se establecen los siguientes intervalos de tolerancia:

- Desviación máxima admisible respecto a las alineaciones del Proyecto en plano vertical: ± 60 mm.
- Desviación máxima admisible respecto a las alineaciones del Proyecto en plano horizontal: ± 200 mm.

4.2.9 CIMENTACIÓN.

4.2.9.1 ZAPATAS, ENCEPADOS Y LOSAS DE CIMENTACIÓN DIRECTA.

Se eliminarán los bolos, troncos, raíces de árbol u otros obstáculos que se encuentren dentro de los límites de la excavación. Se limpiará toda la roca u otro material duro de cimentación, dejándolos exentos de material desprendido y se cortarán de forma que quede una superficie firme, que según lo que se ordene, será nivelada, escalonada o dentada. Se eliminarán todas las rocas desprendidas o desintegradas, así como los estratos finos.

Cuando la obra de hormigón o de fábrica deba apoyarse sobre una superficie que no sea roca, se tomarán precauciones especiales para no alterar el fondo de la excavación, no debiéndose llevar ésta hasta el nivel de la rasante definitiva hasta inmediatamente antes de colocar el hormigón u otra fábrica.

Las zanjas de cimentación y las zapatas se excavarán hasta una profundidad mínima, expresada en planos, por debajo de la rasante original, pero en todos los casos hasta alcanzar un firme resistente. Las cimentaciones deberán ser aprobadas por el Director de la Obra antes de colocar el hormigón o la fábrica de ladrillo.

Antes de la colocación de las armaduras, se procederá al saneamiento del fondo de zapatas mediante el vertido de una capa de hormigón de limpieza H-20 de 15 cm. de espesor. Si fuese necesario se procederá a la entibación de las paredes de la excavación, colocando posteriormente las armaduras y vertiendo el hormigón, todo ello realizado con estricta sujeción a lo expresado en el Artículo 58º de la Norma EHE, y con arreglo a lo especificado en planos.

Su construcción se efectuará siguiendo las especificaciones de las Normas Tecnológicas de la Edificación CSC, CSL, CSV y CSZ.

4.2.9.2 PILOTES Y MUROS PANTALLA.

- **Pilotes prefabricados**, hincados en el terreno directamente mediante máquinas de tipo martillo, en hincado se realizará cuidando especialmente no perturbar el terreno colindante al pilote, ni las estructuras de los edificios próximos. Así mismo se prestará la mayor atención a su izado y transporte, para evitar el deterioro por los esfuerzos a que se somete en estas operaciones.

La operación de descabezado se efectuará por medios manuales o mecánicos, evitando el deterioro del pilote, limpiando la zona de corte de cualquier residuo, y enderezando convenientemente las armaduras.

- **Pilotes moldeados "in situ"**. Se efectuará previamente la perforación, mediante cualquiera de los métodos expresados en planos, los cuales pueden ser: Por desplazamiento con azuche, por desplazamiento con tapón de gravas, de extracción con entubación recuperable, de extracción con camisa perdida, sin entubación con lodos tixotrópicos, barrenados sin entubación y barrenados con hormigonado por tubo central de barrena, todos ellos realizados según se indica en la NTE-CPI.
- **Muros pantalla**: Se realizará hormigonado "in situ", mediante excavación y relleno previo con lodos tixotrópicos, realizado según se indica en la NTE-CCP.

4.2.10 RELLENO

Una vez terminada la cimentación y antes de proceder a los trabajos de relleno, se retirarán todos los encofrados y la excavación se limpiará de escombros y basura, procediendo a rellenar los espacios concernientes a las necesidades de la obra de cimentación.

Los materiales para el relleno consistirán en tierras adecuadas, aprobadas por el Ingeniero Director de Obra, estarán exentas de escombros, trozos de madera u otros desechos. El relleno se colocará en capas horizontales y de un espesor máximo de 20 cm., y tendrá el contenido de humedad suficiente para obtener el grado de compactación necesario. Cada capa se apisonará por medio de pisones manuales o mecánicos o con otro equipo adecuado hasta alcanzar una densidad máxima de 90% con contenido óptimo de humedad.

4.2.11 COMPACTACION.

Se deberá cumplir en todas las fases de compactación lo expuesto en el P.G.3, teniendo siempre en cuenta los siguientes puntos:

- El espesor de cada tongada a compactar tendrá la dimensión precisa para que, con los medios disponibles, se obtenga en todo él el grado de compactación exigido. La compactación se efectuará longitudinalmente, comenzando por los bordes y solapando, en cada recorrido, un ancho no inferior a un tercio del elemento compactador. Se corregirán, con motoniveladora las posibles irregularidades del perfil.
- Las operaciones de compactación se continuarán hasta alcanzar el grado de compactación exigido en el proyecto. Si se emplean rodillos vibratorios deberá evitarse que un exceso de vibración ocasione la segregación de los materiales.
- La superficie de la base deberá terminarse con el bombeo y cotas previstas en proyecto y quedará perfilada, sin ondulaciones ni irregularidades.
- No se extenderá ninguna nueva tongada en tanto no se hayan realizado, encontrándolas conforme, las comprobaciones de nivelación y grados de compactación de la precedente.

- Una vez iniciados los trabajos no se permitirán interrupciones. Se realizarán todas las operaciones de un modo continuo hasta terminar la compactación.

4.2.12 PROTECCION DEL TERRENO Y LOS TERRAPLENES.

Durante el periodo de construcción, se mantendrá la conformación y drenaje de los terraplenes y excavaciones. Las zanjas y drenes se mantendrán de forma que en todo momento desagüen de modo un eficaz. Cuando en el terreno se presenten surco de 8 cm. o más de profundidad, dicho terreno se nivelará, se volverá a conformar si fuera necesario, y se compactará de nuevo. No se permitirá almacenar o apilar materiales sobre el terreno.

4.3 CIMENTACIONES Y ESTRUCTURA DE HORMIGÓN.

4.3.1 ALMACENAMIENTO DE MATERIALES.

4.3.1.1 CEMENTO.

Inmediatamente después de su recepción a pie de obra, el cemento se almacenará en un alojamiento a prueba de intemperie y tan hermético al aire como sea posible. Los pavimentos estarán elevados sobre el suelo a distancia suficiente para evitar la absorción de humedad. Se almacenará de forma que permita un fácil acceso para la inspección e identificación de cada remesa.

4.3.1.2 ÁRIDOS.

Los áridos de diferentes tamaños se apilarán en pilas por separado. Los apilamientos del árido grueso se formarán en capas horizontales que no excedan de 1,2 m. de espesor a fin de evitar su segregación. Si el árido grueso llegara a segregarse, se volverá a mezclar de acuerdo con los requisitos de granulometría.

4.3.1.3 ARMADURA.

Las armaduras se almacenarán de forma que se evite excesiva herrumbre o recubrimiento de grasa, aceite, suciedad u otras materias que pudieran ser objetos

de reparos. El almacenamiento se hará en pilas separadas o bastidores para evitar confusión o pérdida de identificación una vez desechos los mazos.

4.3.2 *INSPECCIÓN.*

El Contratista notificará al Director de la Obra con 24 horas de antelación, el comienzo de la operación de mezcla, si el hormigón fuese preparado en obra.

4.3.3 *PRUEBAS DE LA ESTRUCTURA.*

El Contratista efectuará las pruebas de la estructura con las sobrecargas que se indiquen, pudiendo estas pruebas alcanzar la totalidad del edificio.

Las acciones del edificio se calcularán de acuerdo con la Norma Básica de la Edificación NBE-AE-88, especificadas en la Memoria de Cálculo.

El Ingeniero o Director de la Obra podrá ordenar los ensayos de información de la estructura que estime convenientes, con sujeción a lo estipulado en la Norma EHE

4.3.4 *ENSAYOS*

El Contratista efectuará todos los ensayos a su cuenta, con arreglo a lo estipulado en el Control de materiales de la Norma EHE para la realización de estos ensayos se tendrán presente los coeficientes de seguridad que se especifican en la memoria de cálculo, para poder utilizar, según estos, un nivel reducido, normal o intenso.

4.3.5 *DOSIFICACIÓN Y MEZCLA.*

4.3.5.1 *DOSIFICACIÓN.*

Todo el hormigón se dosificará en peso, excepto si en este Pliego de Condiciones se indica otra cosa, dicha dosificación se hará con arreglo a los planos del Proyecto.

En cualquier caso, se atenderá a lo especificado en el Artículo 68º correspondientes de la norma EHE.

La relación agua/cemento, resistencia característica a los 28 días, árido machacado y condiciones medias de ejecución de la obra, será la que se expone en el RC-97 y artículo 26º así como y de la EHE.

La dosificación exacta de los elementos que se hayan de emplear en el hormigón se determinará por medio de los ensayos en un laboratorio autorizado. El cálculo de la mezcla propuesta se presentará al Ingeniero o Director de obra para su aprobación antes de proceder al amasado y vertido del hormigón.

La relación agua/cemento, a la que hacen referencia indicada en la tabla anterior, incluirá el agua contenida en los áridos. No obstante, no se incluirá la humedad absorbida por éstos que no sea útil para la hidratación del cemento ni para la lubricación de la mezcla. El asiento en el Cono de Abrams estará comprendido entre 0 y 15 cm., según sea la consistencia.

Variaciones en la dosificación:

Las resistencias a la compresión calculadas a los 28 días que expone el RC-97 y la EHE, son las empleadas en los cálculos del proyecto y se comprobarán en el transcurso de la obra ensayando, a los intervalos ordenados, probetas cilíndricas normales preparadas de muestras tomadas de la hormigonera. Por lo general, se prepararán seis probetas por cada 150 m³, o fracción de cada tipo de hormigón mezclado en un día cualquiera. Durante las 24 h. posteriores a su moldeado, los cilindros se mantendrán en una caja construida y situada de forma que su temperatura ambiente interior se encuentre entre 15 y 26º C. Los cilindros se enviarán a continuación al laboratorio.

El Contratista facilitará los servicios y mano de obra necesaria para la obtención, manipulación y almacenamiento a pie de obra de los cilindros y moldeará y ensayará dichos cilindros. Los ensayos se efectuarán a los 7 y a los 28 días. Cuando se haya establecido una relación satisfactoria entre la resistencia de los ensayos a los 7 y a los 28 días, los resultados obtenidos a los 7 días pueden

emplearse como indicadores de las resistencias a los 28 días. Se variará la cantidad de cemento y agua, según se indiquen los resultados obtenidos de los cilindros de ensayo, tan próximamente como sea posible a la resistencia calculada, pero en ningún caso a menos de esta resistencia.

Si las cargas de rotura de las probetas sacadas de la masa que se ha empleado para hormigón, medidas en el laboratorio, fuesen inferiores a las previstas, podrá ser rechazada la parte de obra correspondiente, salvo en el caso que las probetas sacadas directamente de la misma obra den una resistencia superior a las de los ensayos y acordes con la resistencia estipulada. Podrá aceptarse la obra defectuosa, siempre que así lo estime oportuno el Ingeniero-Director, viniendo obligado en el caso contrario el Contratista a demoler la parte de obra que aquél indique, rehaciéndola a su costa y sin que ello sea motivo para prorrogar el plazo de ejecución.

4.3.5.2 DOSIFICACIÓN VOLUMÉTRICA.

Cuando el Pliego de Condiciones del proyecto autorice la dosificación en volumen, o cuando las averías en el equipo impongan el empleo temporal de la misma, las dosificaciones en peso indicadas en las tablas se convertirán en dosificaciones equivalentes en volumen, pesando muestras representativas de los áridos en las mismas condiciones que los que se medirán. Al determinar el volumen verdadero del árido fino, se establecerá una tolerancia por el efecto de hinchazón debido a la humedad contenidas en dicho árido. También se establecerán las tolerancias adecuadas para las variaciones de las condiciones de humedad de los áridos.

4.3.5.3 MEDICIÓN DE MATERIALES, MEZCLA Y EQUIPO.

Todo el hormigón se mezclará a máquina, excepto en casos de emergencia, en los que se mezclará a mano, según se ordene. Excepto cuando se haga uso de hormigón premezclado, el Contratista situará a pie de obra un tipo aprobado de hormigonera, por cargas, equipada con un medidor exacto de agua y un dispositivo de regulación. Esta hormigonera tendrá capacidad de producir una masa homogénea de hormigón de color uniforme.

Los aparatos destinados a pesar los áridos y el cemento estarán especialmente proyectados a tal fin. Se pesarán por separado el árido fino, cada tamaño del árido grueso y el cemento. No será necesario pesar el cemento a granel y las fracciones de sacos. La precisión de los aparatos de medida será tal que las cantidades sucesivas puedan ser medidas con 1% de aproximación respecto de la cantidad deseada.

Los aparatos de medida estarán sujetos a aprobación. El volumen por carga del material amasado no excederá de la capacidad fijada por el fabricante para la hormigonera. Una vez que se haya vertido el cemento y los áridos dentro del tambor de la hormigonera, el tiempo invertido en la mezcla no será inferior a un minuto en hormigonera de hasta 1m³ de capacidad; en hormigoneras de mayor capacidad se incrementará el tiempo mínimo en 15 segundos por cada m³ o fracción adicional.

La cantidad total de agua para el amasado se verterá en el tambor antes de haya transcurrido ¼ del tiempo de amasado. El tambor de la hormigonera girará con una velocidad periférica de uno 60 m. por minuto durante todo el periodo de amasado. Se extraerá todo el contenido del tambor antes de proceder a una nueva carga.

El Contratista suministrará el equipo necesario y establecerá procedimientos precisos, sometidos a aprobación, para determinar las cantidades de humedad libre en los áridos y el volumen verdadero de los áridos finos si se emplea la dosificación volumétrica. La determinación de humedad y volumen se efectuará a los intervalos que se ordenen. No se permitirá el retemplado del hormigón parcialmente fraguado, es decir, su mezcla con o sin cemento adicional, árido o agua.

4.3.5.4 HORMIGÓN PREMEZCLADO.

Puede emplearse siempre que:

- La instalación esté equipada de forma apropiada en todos los aspectos para la dosificación exacta y adecuada mezcla y entrega de hormigón, incluyendo la medición y control exacto del agua.

- La instalación tenga capacidad y equipo de transporte suficiente para entregar el hormigón al ritmo deseado.
- El tiempo que transcurra entre la adición del agua para amasar el cemento y los áridos, o el cemento el árido y el vertido del hormigón en su situación definitiva en los encofrados, no excederá de una hora. El hormigón premezclado se mezclará y entregará por medio del siguiente modo:

4.3.5.5 MEZCLA EN CENTRAL.

La mezcla en central se efectuará mezclando el hormigón, totalmente, en una hormigonera fija, situada en la instalación y transportándola a pié de obra en un agitador o mezcladora sobre camión que funcione a velocidad de agitación. La mezcla en la hormigonera fija se efectuará según lo establecido.

Los controles a realizar en el hormigón se ajustarán a lo especificado en el Artículo correspondiente de la norma EHE según control normal, o en el caso de emplear hormigón de limpieza el control será de nivel reducido.

4.3.6 ENCOFRADOS.

En general los encofrados y andamiajes, habrán de cumplir las prescripciones que se señalan en el Art. 65 de la vigente Instrucción de Hormigón Estructural (EHE).

Tanto los encofrados como los andamiajes tendrán rigidez suficiente para resistir, sin sensibles deformaciones, los esfuerzos a que estarán expuestos. Antes del comienzo de su ejecución, los dispositivos proyectados deberán someterse a la aprobación de la Dirección de Obra.

Los encofrados tendrán en cada punto las posiciones y orientaciones previstas, a fin de realizar adecuadamente las formas de la obra. Antes de comenzar el hormigonado de un elemento deberán hacerse cuantas comprobaciones sean necesarias para cerciorarse de la precisión de los encofrados, e igualmente durante el curso del hormigonado para evitar cualquier movimiento de los mismos.

Los encofrados deberán ser estancos y sus caras interiores lisas, sin irregularidades que den lugar a la formación de rebabas o imperfecciones en las paredes. Se humedecerán antes del hormigonado.

4.3.6.1 REQUISITOS GENERALES.

Los encofrados se construirán exactos en alineación y nivel, excepto en las vigas en las que se les dará la correspondiente contraflecha; serán herméticos al mortero y lo suficientemente rígidos para evitar desplazamientos, flechas o pandeos entre apoyos. Se tendrá especial cuidado en arriostrar convenientemente los encofrados cuando haya de someterse el hormigón a vibrado. Los encofrados y sus soportes estarán sujetos a la aprobación correspondiente, pero la responsabilidad respecto a su adecuamiento será del Contratista. Los pernos y varillas usados para ataduras interiores se dispondrán en forma que al retirar los encofrados todas las partes metálicas queden a una distancia mínima de 3,8 cm del hormigón expuesto a la intemperie, o de los hormigones que deben ser estancos al agua o al aceite y a una distancia mínima de 2,5 cm para hormigones no vistos.

Las orejetas o protecciones, conos, arandelas u otros dispositivos empleados en conexiones con los pernos y varillas, no dejarán ninguna depresión en la superficie del hormigón o cualquier orificio mayor de 2,2 cm de diámetro. Cuando se desee estanqueidad al agua o al aceite, no se hará uso de pernos o varillas que hayan de extraerse totalmente al retirar los encofrados. Cuando se elija un acabado especialmente liso, no se emplearán ataduras de encofrados que no puedan ser totalmente retiradas del muro.

Los encofrados para superficies vistas de hormigón tendrán juntas horizontales y verticales exactas. Se hará juntas topes en los extremos de los tableros de la superficie de sustentación y se escalonarán, excepto en los extremos de los encofrados de los paneles. Este encofrado será hermético y perfectamente clavado. Todos los encofrados estarán provistos de orificios de limpieza adecuados, que permitan la inspección y la fácil limpieza después de colocada toda armadura.

En las juntas horizontales de construcción que hayan de quedar al descubierto, el entablonado se elevará a nivel hasta la altura de la junta o se colocará una fija de borde escuadrado de 2,5 cm en el nivel de los encofrados en el lado visto de la superficie. Se instalarán pernos prisioneros cada 7 – 10 cm por debajo de la junta horizontal, con la misma separación que las ataduras de los encofrados; estos se ajustarán contra el hormigón fraguado antes de reanudar la operación de vertido.

Todos los encofrados se construirán en forma que puedan ser retirados sin que haya que martillar o hacer palanca sobre el hormigón. En los ángulos de los encofrados se colocarán moldes o chaflanes adecuados para redondear o achaflanar los cantos de hormigón visto en el interior de los edificios. Irán apoyados sobre cuñas, tornillos, capas de arena u otros sistemas que permitan el lento desencofrado. El Ingeniero o Director de obra podrá ordenar sean retirados de la obra elementos del encofrado que, a su juicio, por defecto o repetido uso, no sean adecuados.

4.3.6.2 ENCOFRADOS, EXCEPTO CUANDO SE EXIJAN ACABADOS ESPECIALMENTE LISOS.

Los encofrados, excepto cuando se exijan especialmente lisos, serán de madera, madera contrachapada, acero u otros materiales aprobados por el Ingeniero o Director de obra. El encofrado de madera para superficies vistas será de tableros machihembrados, labrados a un espesor uniforme, pareados con regularidad y que no presenten nudos sueltos, agujeros y otros defectos que pudieran afectar al acabado del hormigón.

En superficies no vistas puede emplearse madera sin labrar con cantos escuadrados. La madera contrachapada será del tipo para encofrados, de un grosor mínimo de 1,5 cm. Las superficies de encofrados de acero no presentarán irregularidades, mellas o pandeos.

4.3.6.3 REVESTIMIENTOS.

Antes de verter el hormigón, las superficies de contacto de los encofrados se impregnarán con un aceite mineral que no manche, o se cubrirán con dos capas

de laca nitrocelulósica, excepto en las superficies no vistas, cuando la temperatura sea superior a 40° C, que puede mojarse totalmente la tablazón con agua limpia. Se eliminará todo el exceso de aceite limpiándolo con trapos. Se limpiarán perfectamente las superficies de contacto de los encofrados que hayan de usarse nuevamente; los que hayan sido previamente impregnados o revestidos recibirán una nueva capa de aceite o laca.

4.3.7 COLOCACION DE ARMADURAS.

4.3.7.1 REQUISITOS GENERALES.

Se atenderá en todo momento a lo especificado en el Capítulo XIII de la Norma EHE.

El Contratista suministrará y colocará todas las barras de las armaduras, estribos, barras de suspensión, espirales u otros materiales de armadura, según se indique en los planos del proyecto o sea exigida en el Pliego de Condiciones del mismo, juntamente con las ataduras de alambre, silletas, espaciadores, soportes y demás dispositivos necesarios para instalar y asegurar adecuadamente la armadura. Todas las armaduras, en el momento de su colocación, estarán exentas de escamas de herrumbre, grasa, arcilla y otros recubrimientos y materias extrañas que puedan reducir o destruir la trabazón. No se emplearán armaduras que presenten doblados no indicados en los planos del proyecto o en los del taller aprobados o cuya sección está reducida por la oxidación.

4.3.7.2 COLOCACIÓN.

La armadura se colocará con exactitud y seguridad. Se apoyará sobre silletas de hormigón o metálicas, o sobre espaciadores o suspensores metálicos.

Solamente se permitirá el uso de silletas, soportes y abrazaderas metálicas cuyos extremos hayan de quedar al descubierto sobre la superficie del hormigón en aquellos lugares en que dicha superficie no esté expuesta a la intemperie y cuando la decoloración no sea motivo de objeción. En otro caso se hará uso de hormigón u otro material no sujeto a corrosión, o bien otros medios aprobados, para a la sustentación de las armaduras.

4.3.7.3 EMPALMES.

Cuando sea necesario efectuar un número de empalmes superior al indicado en los planos del proyecto, dichos empalmes se harán según se ordene. No se efectuarán empalmes en los puntos de máximo esfuerzo en vigas cargadoras y losas. Los empalmes se solaparán lo suficiente para transferir el esfuerzo cortante y de adherencia entre barras. Se escalonarán los empalmes siguiendo la Instrucción de la EHE.

Los pares de barras que forman empalmes deberán ser fuertemente atados unos a otros con alambre, si no se indica otra cosa en los planos.

4.3.7.4 PROTECCIÓN DEL HORMIGÓN.

La protección del hormigón para las barras de la armadura será como se indica en el Artículo 66º de la EHE.

4.3.8 COLOCACION DEL HORMIGON.

4.3.8.1 TRANSPORTE.

El hormigón se transportará desde la hormigonera hasta los encofrados tan rápidamente como sea posible, por métodos aprobados que no produzcan segregaciones ni pérdida de ingredientes. El hormigón se colocará lo más próximo posible en su disposición definitiva para evitar nuevas manipulaciones. Durante el vertido por canaleta la caída vertical libre no excederá de 1 m. El vertido por canaleta solamente se permitirá cuando el hormigón se deposite en una tolva antes de su vertido en los encofrados. El equipo de transporte se limpiará perfectamente antes de cada recorrido. Todo el hormigón se verterá tan pronto como sea posible después del revestido de los encofrados y colocada la armadura.

Se verterá antes de que se inicie el fraguado y en todos los casos antes de transcurridos 30 minutos desde su mezcla o batido. No se hará uso de hormigón segregado durante el transporte.

4.3.8.2 VERTIDO.

Todo el hormigón se verterá sobre seco, excepto cuando el Pliego de Condiciones del Proyecto lo autorice de distinta manera, y se efectuará todo el zanjeado, represado, drenaje y bombeo necesario. En todo momento se protegerá el hormigón reciente contra el agua corriente. Cuando se ordenen las subrasantes de tierra u otro material al que pudiera contaminar el hormigón, se cubrirá con papel fuerte de construcción, u otros materiales aprobados y se efectuará un ajuste del precio del contrato, siempre que estas disposiciones no figuren especificadas en los planos del proyecto.

Antes de verter el hormigón sobre terrenos porosos, estos se humedecerán según se ordene. Los encofrados se regarán previamente, y a medida que se vaya hormigonando los moldes y armaduras, con lechada de cemento. El hormigón se verterá en capas aproximadamente horizontales, para evitar que fluya a lo largo de los mismos.

El hormigón se verterá en forma continuada o en capas de un espesor tal que no se deposite hormigón sobre hormigón suficientemente endurecido que puedan producir la formación de grietas y planos débiles dentro de las secciones; se obtendrá una estructura monolítica entre cuyas partes componentes exista una fuerte trabazón. Cuando resultase impracticable verter el hormigón de forma continua, se situará una junta de construcción en la superficie discontinua y, previa aprobación, se dispondrá lo necesario para conseguir la trabazón del hormigón que se vaya a depositarse a continuación, según se especifica más adelante.

El método de vertido del vertido del hormigón será tal que evite desplazamientos de la armadura. Durante el vertido, el hormigón se compactará removiéndolo con las herramientas adecuadas y se introducirá alrededor de las armaduras y elementos empotrados, así como en ángulos y esquinas de los encofrados, teniendo cuidado de no manipularlo excesivamente, lo que podría producir segregación. El hormigón vertido proporcionará suficientes vistas de color y aspecto uniformes, exentas de porosidades y coqueras.

En elementos verticales o ligeramente inclinados de pequeñas dimensiones, así como en miembros de la estructura donde la congestión del acero dificulte el

trabajo de instalación, la colocación del hormigón en su posición debida se suplementará martilleando o golpeando en los encofrados al nivel del vertido, con martillos de caucho, macetas de madera o martillo mecánicos ligeros. El hormigón no se verterá a través del acero de las armaduras, en forma que produzcan segregaciones de los áridos. En tales casos se hará uso de canaletas, u otros medios aprobados. En ningún caso se efectuará el vertido libre del hormigón desde una altura superior a 1m.

Cuando se deseen acabados esencialmente lisos se usarán canaletas o mangas para evitar las salpicaduras sobre los encofrados para superficies vistas. Los elementos verticales se rellenarán de hormigón hasta un nivel de 2,5 cm. aproximadamente, por encima del intradós de la viga o cargadero más bajo o por encima de la parte superior del encofrado, y este hormigón que sobresalga del intradós o parte superior del encofrado se enrasará cuando haya tenido lugar la sedimentación del agua.

El agua acumulada sobre la superficie del hormigón durante su colocación, se eliminará por absorción con materiales porosos, en forma que se evite la remoción del cemento. Cuando esta acumulación sea excesiva se harán los ajustes necesarios en la cantidad del árido fino, en la dosificación del hormigón o en el ritmo de vertido según lo ordene el Ingeniero o Director de obra.

4.3.8.3 VIBRADO.

El hormigón se compactará por medio de vibradores mecánicos internos de alta frecuencia de tipo aprobado. Los vibrantes estarán proyectados para trabajar con el elemento vibrador sumergido en el hormigón y el número de ciclos no será inferior a 6.000 por minuto estando sumergido. El número de vibradores usados será el suficiente para consolidar adecuadamente el hormigón dentro de los veinte minutos siguientes a su vertido en los encofrados, pero en ningún caso el rendimiento máximo de cada máquina vibradora será superior a 15 m³ por hora. Si no se autoriza específicamente no se empleará el vibrador de encofrados y armaduras. No se permitirá que el vibrado altere el hormigón endurecido parcialmente ni se aplicará directamente el vibrador a armaduras que se prolonguen en hormigón total o parcialmente endurecido.

No se vibrará el hormigón en aquellas partes donde éste pueda fluir horizontalmente en una distancia superior a 60 cm. Se interrumpirá el vibrado cuando el hormigón se haya compactado totalmente y cese la disminución de su volumen. Cuando se haga uso del vibrado, la cantidad de árido fino empleado en la mezcla será mínima, y de ser factible, la cantidad de agua en la mezcla, si es posible, estará por debajo del máximo especificado, pero en todos los casos, el hormigón será de plasticidad y maleabilidad suficientes para que permitan su vertido compactación con el equipo vibrador disponible en la obra.

4.3.8.4 JUNTAS DE CONSTRUCCIÓN.

Todo el hormigón en elementos verticales habrá permanecido en sus lugares correspondientes durante un tiempo mínimo de cuatro horas con anterioridad al vertido de cualquier hormigón en cargaderos, vigas o losas que se apoyan directamente sobre dichos elementos. Antes de reanudar el vertido, se eliminará todo el exceso de agua y materiales finos que hayan aflorado en la superficie y se recortará el hormigón según sea necesario, para obtener un hormigón fuerte y denso en la junta. Inmediatamente antes de verter nuevo hormigón, se limpiará y picará la superficie, recubriéndose a brocha, con lechada de cemento puro.

Las juntas de construcción en vigas y plazas se situarán en las proximidades del cuarto (1/4) de la luz, dándose un trazado de 45°. También es posible situarlas en el centro de la luz con trazado vertical.

Cuando las juntas de construcción se hagan en hormigón en masa o armado de construcción monolítica en elementos que no sean vigas o cargaderos, se hará una junta machihembrada y con barras de armadura, de una superficie igual al 0,25%, como mínimo, de las superficies a ensamblar y de una longitud de 120 diámetros, si no se dispone de otra forma en los planos del proyecto. En las juntas horizontales de construcción que hayan de quedar al descubierto, el hormigón se enrasará al nivel de la parte superior de la tablazón del encofrado, o se llevará hasta 12 mm. Aproximadamente, por encima de la parte posterior de una banda nivelada en el encofrado. Las bandas se quitarán aproximadamente una hora después de vertido el hormigón y todas las irregularidades que se observen en la alineación de la junta se nivelarán con un rastrel.

Las vigas y los cargaderos se considerarán como parte del sistema de piso y se verterá de forma monolítica con el mismo. Cuando haya que trabar hormigón nuevo con otro ya fraguado, la superficie de éste se limpiará y picará perfectamente, eliminando todas las partículas sueltas y cubriéndola completamente con una lechada de cemento puro inmediatamente antes de verter el hormigón nuevo. En todas las juntas horizontales de construcción se suprimirá el árido grueso en el hormigón, a fin de obtener un recubrimiento de mortero sobre la superficie de hormigón endurecido enlechando con cemento puro de 2,0 cm aproximadamente de espesor. No se permitirán juntas de construcción en los pilares, que deberán hormigonarse de una sola vez y un día antes por lo menos que los forjados, jácenas y vigas.

4.3.8.5 JUNTAS DE DILATACIÓN.

Las juntas de dilatación se rellenarán totalmente con un relleno premoldeado para juntas. La parte superior de las juntas expuestas a la intemperie, se limpiarán, y en el espacio que quede por encima del relleno premoldeado, una vez que haya curado el hormigón y ya secas las juntas, se rellenarán con su sellador de juntas hasta enrasar. Se suministrarán e instalarán topes estancos premoldeados en los lugares indicados en los planos.

4.3.8.6 VERTIDO DE HORMIGÓN EN TIEMPO FRÍO.

Excepto por autorización específica, el hormigón no se verterá cuando la temperatura ambiente sea inferior a 4º C, o cuando en opinión del Ingeniero o Director de la Obra, exista la posibilidad de que el hormigón que sometido a temperatura de heladas dentro de las 48 horas siguientes a su vertido. La temperatura ambiente mínima probable en las 48 horas siguientes, para cemento Portland, será de 9º C. para obras corrientes sin protección especial, y para grandes masas y obras corrientes protegidas, de 3º C.

Como referencia de temperaturas para aplicación del párrafo anterior puede suponerse que la temperatura mínima probable en las cuarenta y ocho horas siguientes es igual a la temperatura media a las 9 de la mañana disminuida en 4º C. En cualquier caso, los materiales de hormigón se calentarán cuando sea

necesario, de manera que la temperatura del hormigón al ser vertido, oscile entre los 20 y 26° C. Se eliminará de los áridos antes de introducirlos en la hormigonera, los terrones de material congelado y hielo. No se empleará sal u otros productos químicos en la mezcla de hormigón para prevenir la congelación y el estiércol u otros materiales aislantes no convenientes, no se pondrán en contacto directo con el hormigón.

Cuando la temperatura sea de 10° C., o inferior, el Contratista podrá emplear como acelerador un máximo de 9 kg de cloruro de calcio por saco de cemento, previa aprobación y siempre que el álcali contenido en el cemento no exceda de 0,6%. No se hará ningún pago adicional por el cloruro de calcio empleado con este fin. El cloruro de calcio se pondrá en seco con áridos, pero en contacto con el cemento, o se verterá en el tambor de la hormigonera en forma de solución, consistente en 0,48 Kg de cloruro cálcico por litro de agua. El agua contenida en la solución se incluirá en la relación agua/cemento de la mezcla de hormigón. Los demás requisitos establecidos anteriormente en el presente Pliego de Condiciones serán aplicables cuando se haga uso del cloruro de calcio.

4.3.9 *PROTECCION Y CURADO.*

Se tendrá en cuenta todo el contenido la Norma EHE.

4.3.9.1 REQUISITOS GENERALES.

El hormigón incluido aquél al haya de darse un acabado especial, se protegerá adecuadamente de la acción perjudicial de la lluvia, el sol, el agua corriente, heladas y daños mecánicos, y no se permitirá que se seque totalmente desde el momento de su vertido hasta la expiración de los periodos mínimos de curado que se especifican a continuación. El curado al agua se llevará a cabo manteniendo continuamente húmeda la superficie del hormigón, cubriéndola con agua, o con un recubrimiento aprobado saturado de agua o por rociado. El agua empleada en el curado será dulce.

Cuando se haga uso del curado por agua, éste se realizará sellando el agua contenida en el hormigón, de forma que no pueda evaporarse. Esto puede efectuarse manteniendo los encofrados en su sitio, u otros medios tales como el

empleo de un recubrimiento aprobado de papel impermeable de curado, colocando juntas estancas al aire o por medio de un recubrimiento de papel impermeable de curado, colocado con juntas estancas al aire o por medio de un recubrimiento sellante previamente aprobado. No obstante, no se hará uso del revestimiento cuando su aspecto pudiera ser inconveniente. Las coberturas y capas de sellado proporcionarán una retención del agua del 85% como mínimo al ser ensayadas.

Cuando se dejen en sus lugares correspondientes los encofrados de madera de curado, dichos encofrados se mantendrán superficialmente húmedos en todo momento para evitar que se abran en las juntas y se seque el hormigón. Todas las partes de la estructura se conservarán húmedas y a una temperatura no inferior a 10°C. durante los periodos totales de curado que se especifican a continuación, y todo el tiempo durante el cual falte humedad o calor no tendrá efectividad para computar el tiempo de curado.

Cuando el hormigón se vierta en tiempo frío, se dispondrá de lo necesario, previa aprobación, para mantener en todos los casos, la temperatura del aire en contacto con el hormigón a 10°C. y durante el periodo de calentamiento se mantendrá una humedad adecuada sobre la superficie del hormigón para evitar su secado.

4.3.9.2 PERIODO DE SECADO.

Los túneles, zapatas, aceras, pavimentos cubiertos y otras estructuras o partes de las mismas, cuyo período de curado no se especifique en otro lugar del presente Pliego de Condiciones, se curarán durante siete días como mínimo.

4.3.10 REMOCION Y PROTECCION DE ENCOFRADOS

Los encofrados se dejarán en sus lugares correspondientes durante un tiempo no inferior a los periodos de curado especificados anteriormente, a no ser que se hayan tomado medidas necesarias para mantener húmedas las superficies del hormigón y evitar la evaporación en las superficies, por medio de la aplicación de recubrimientos impermeables o coberturas protectoras. Los apoyos y los apuntalamientos de los encofrados no se retirarán hasta que el elemento haya

adquirido la resistencia suficiente para soportar su propio peso y las cargas de trabajo que le correspondan con un coeficiente de seguridad no inferior a dos.

Los encofrados de losas, vigas y cargaderos no se quitarán hasta que hayan transcurrido siete días, como mínimo, después de su vertido. Para determinar el tiempo en que pueden ser retirados los encofrados, se tendrá en cuenta el retraso que, en la acción de fraguado, originan las bajas temperaturas. Las barras de acoplamiento que hayan de quitarse totalmente del hormigón se aflojarán 24 horas después del vertido del mismo y en ese momento pueden quitarse todas las ataduras, excepto el número suficiente para mantener los encofrados en sus lugares correspondientes. No obstante, en ningún caso se quitarán las barras o encofrados hasta que el hormigón haya fraguado lo suficiente para permitir su remoción sin daños para el mismo. Al retirar las barras de acoplamiento, se tirará de ellas hacia las caras no vistas del hormigón.

La obra de hormigón se protegerá contra daños durante la remoción de los encofrados, y del que pudiera resultar por el almacenamiento o traslado de materiales durante los trabajos de construcción.

Los elementos premoldeados no se levantarán ni se someterán a ningún esfuerzo hasta que estén completamente secos después del tiempo especificado en el curado. El periodo de secado no será inferior a dos días. En general no se retirarán los encofrados hasta que lo autorice el Director de obra.

4.3.11 ACABADOS DE SUPERFICIES.

4.3.11.1 REQUISITOS GENERALES.

Tan pronto como se retiren los encofrados, todas las zonas defectuosas serán sometidas al visado Ingeniero o Director de obra, prohibiéndose taparlas antes de este requisito, y después de la aprobación se resonarán y todos los agujeros producidos por las barras de acoplamiento se rellenarán con mortero de cemento de la misma composición que el usado en el hormigón, excepto para las caras vistas, en las que una parte del cemento será Portland blanco para obtener un color de acabado que iguale al hormigón circundante. Las zonas defectuosas se

repicarán hasta encontrar hormigón macizo y hasta una profundidad no inferior a 2,5 cm.

Los bordes de los cortes serán perpendiculares a la superficie del hormigón. Todas las zonas a resanar y como mínimo 15 cm de la superficie circundante se saturarán de agua antes de colocar el mortero. El mortero se mezclará, aproximadamente una hora antes de su vertido y se mezclará ocasionalmente, durante ese tiempo, a paleta sin añadir agua. Se compactará "In situ" y se enrasará hasta que quede ligeramente sobre la superficie circundante. El resanado en superficies vistas se acabará de acuerdo con las superficies adyacentes después que haya fraguado durante una hora como mínimo. Los resonados se curarán en la forma indicada para el hormigón.

Los agujeros que se prolonguen a través del hormigón se rellenarán por medio de una pistola de inyección o por otro sistema adecuado desde la cara no vista. El exceso de mortero en la cara vista se quitará con un paño.

4.3.11.2 ACABADO NORMAL.

Todas las superficies del hormigón vistas llevarán un acabado Normal, excepto cuando se exija en los planos o en el Pliego de Condiciones un acabado especial.

Superficies contra los encofrados: Además del resanado de las zonas defectuosas y relleno de los orificios de las barras, se eliminarán cuidadosamente todas las rebabas y otras protuberancias, nivelando todas las irregularidades.

Superficies no apoyadas en los encofrados: El acabado de las superficies, excepto cuando se especifique de distinta manera, será fratasado con fratás de madera hasta obtener superficies lisas y uniformes.

4.3.11.3 ACABADOS ESPECIALES.

Se darán acabados especiales a las superficies vistas de hormigón solamente cuando así lo exijan los planos del proyecto. Para acabado especialmente liso, se construirá, de acuerdo con los requisitos establecidos a tal

fin, una sección de la parte no vista de la estructura, según se especifica. Si el acabado de esta sección se ajusta al acabado especificado, dicha sección se usará como panel de muestra; en otro caso, se construirán otras secciones hasta obtener el acabado especificado.

Acabado frotado (apomazado): Siempre que sea posible, se retirarán los encofrados antes que el hormigón haya llegado al fraguado duro, prestando la debida consideración a la seguridad de la estructura. Inmediatamente después de retirados los encofrados, la superficie se humedecerá totalmente con agua, frotándola con carborundo u otro abrasivo, hasta obtener un acabado continuo, liso y de aspecto uniforme. A la terminación de esta operación la superficie se lavará perfectamente con agua limpia.

4.3.11.4 CURADO.

Todos los acabados de pisos se curarán al agua durante siete días como mínimo, con esterillas saturadas, arpilleras u otros recubrimientos aprobados empapados en agua. Los acabados finales especiales se curarán cubriéndolos con un tipo aprobado de membrana impermeable que no manche, con una resistencia suficiente para soportar el desgaste o efecto abrasivo. La membrana se extenderá con juntas estancadas al aire y se mantendrá colocada. Todo el curado se comenzará tan pronto como sea posible una vez acabada la superficie. Puede usarse recubrimiento de membrana en lugar del curado por agua para el curado de otros acabados de pisos que no estén expuestos a la acción directa de los rayos solares.

4.3.11.5 LIMPIEZA.

A la terminación del trabajo todos los pisos acabados de hormigón se limpiarán como sigue: después de barrerlos con una escoba corriente, para quitar toda la suciedad suelta, el acabado se baldeará con agua limpia.

4.4 MONTAJE DE LA ESTRUCTURA METÁLICA.

4.4.1 ARRIOSTRAMIENTO.

La estructura de los edificios de entramado de acero se levantará con exactitud y aplomada, introduciéndose arriostramientos provisionales en todos aquellos puntos en que resulte preciso para soportar todas las cargas a que pueda hallarse sometida la estructura, incluyendo las debidas al equipo y al funcionamiento del mismo.

Estos arriostramientos permanecerán colocados en tanto sea preciso por razones de seguridad.

4.4.2 APTITUD DE LAS UNIONES PROVISIONALES.

Según vaya avanzando el montaje, se asegurará la estructura por medio de soldadura, para absorber todas las cargas estáticas o sobrecargas debidas al tiempo y al montaje.

4.4.3 ESFUERZO DE MONTAJE.

Siempre que, durante el montaje, hayan de soportarse cargas debidas a pilas de material, equipo de montaje u otras cargas, se tomarán las medidas oportunas para absorber los esfuerzos producidos por las mismas.

4.4.4 ALINEACIÓN.

No se efectuarán soldaduras hasta que toda la estructura que haya de atesarse por tal procedimiento esté debidamente alineada.

4.4.5 MANO DE OBRA DE SOLDADURA.

Todos los operarios que hayan de efectuar las uniones de soldadura de los tramos metálicos, tanto se trate de costuras resistentes como de costuras de simple unión, habrán de someterse a las pruebas de aptitud previstas en la Norma UNE-14.010, pudiendo el Director de la Obra exigir, siempre que lo tenga por conveniente, las inspecciones previstas en los apartados 7 y 8 de la citada Norma.

4.4.6 ORGANIZACIÓN DE LOS TRABAJOS.

El Contratista podrá organizar los trabajos en la forma que estime conveniente; pero tendrá sin embargo la obligación de presentar por anticipado al Director de la Obra un programa detallado de los mismos, en el que justifique el cumplimiento de los planes previstos.

Podrá preparar en su propio taller todas las barras o parte de la estructura que sean susceptibles de un fácil transporte dando en este caso las máximas facilidades para que, dentro de su factoría, se pueda realizar la labor de inspección que compete al Ingeniero Director de Obra.

4.4.7 MANIPULACION DEL MATERIAL

Todas las operaciones de enderezado de perfiles o chapas se realizarán en frío.

Los cortes y preparación de bordes para la soldadura podrán realizarse con soplete oxiacetilénico, con sierra o con herramienta neumática, pero nunca con cizalla o tronadora.

Deberán eliminarse siempre las rebabas, tanto las de laminación como las originadas por operaciones de corte.

Serán rechazadas todas las barras o perfiles que presenten superficies en la superficie ondulaciones, fisuras o defectos de borde que, a juicio del Ingeniero o Director de Obra, puedan causar un efecto apreciable de detalle.

4.4.8 EMPALMES.

Los empalmes indispensables deberán cumplir con las siguientes condiciones:

- No se realizarán nunca en la zona de nudos. A este efecto se considera como zona de nudos la situada a una distancia de 50 cm del centro teórico del mismo.
- No se consideran nunca en las mismas secciones transversales los empalmes de dos o más perfiles o planos que forman la barra. La

distancia entre los empalmes de dos perfiles, siempre será como mínimo, de 25 cm.

- Los empalmes se verificarán siempre a tope y nunca a solape. Siempre que sea posible el acceso a la parte dorsal, la preparación de bordes para empalmes a tope será simétrica. Cuando por imposibilidad de acceso a la parte dorsal sea necesario efectuar la soldadura por un solo lado del perfil, se dispondrá una pletina recogida a raíz, a fin de asegurar siempre una penetración lo más perfecta posible.
- En los empalmes con soldadura simétrica se realizará siempre el burilado de raíz antes del depósito del primer cordón dorsal.

4.4.9 EJECUCION DE UNIONES SOLDADAS.

Además de lo preceptuado en el artículo anterior, se tendrán presentes las siguientes prescripciones:

- Los empalmes se verificarán antes de que las unidades de los perfiles simples se unan entre sí para construir el perfil compuesto.
- Las unidades de perfiles simples para construir las barras se realizarán antes que las unidades de nudos.
- Se dejará siempre la máxima libertad posible a los movimientos de retracción de las soldaduras, y, por lo tanto, se procederá en todas las unidades desde el centro hacia los bordes de la barra y desde el centro hacia los extremos de las vigas.
- A fin de evitar en lo posible las deformaciones residuales, se conservará la mayor simetría posible en el conjunto de la soldadura efectuada. Ello obligará a llevar la soldadura desde el centro hacia los bordes, pero simultánea o alternadamente en ambas direcciones, y a soldar de forma alternada por un lado y por otro de la barra, disponiendo para ello los elementos auxiliares de volteo que sean necesarios.
- Se evitará la excesiva acumulación de calor en zonas localizadas en la estructura. Para ello se espaciará suficientemente el depósito de los cordones sucesivos y se adoptarán las secuencias más convenientes a la disipación del calor.

- Antes de comenzar la soldadura se limpiarán los bordes de las piezas a unir con cepillo de alambre, o con cualquier otro procedimiento, eliminando cuidadosamente todo rastro de grasa, pintura o suciedad.
- Si se ha de depositar un cordón sobre otro previamente ejecutado, se cuidará de eliminar completamente la escoria del primero, mediante un ligero martilleado con la piqueta y el cepillo de alambre.
- No se efectuarán nunca soldaduras con temperaturas inferiores a cero grados centígrados.
- Antes de pintar se eliminará la última capa de escoria.

4.4.10 INSPECCION DE LAS SOLDADURAS.

La superficie vista de la soldadura presentará siempre un terminado regular, acusando una perfecta fusión del metal y una perfecta regulación de la corriente eléctrica empleada, sin poros, mordeduras, oquedades, ni rastro de escorias.

El Director de la Obra podrá solicitar al Instituto Español de Soldadura, que realice inspecciones radiográficas de todas o algunas de las uniones de las piezas metálicas y se emita el correspondiente dictamen. El gasto que originen estas inspecciones será pagado por el constructor, pero será abonado en certificación si las soldaduras inspeccionadas han sido calificadas con 1 ó 2 (Norma UNE 14.011); y serán definitivamente de su cuenta, viniendo además obligado a rehacerlas si fueran calificadas con 3, 4 ó 5.

4.4.11 TOLERANCIAS.

- Los elementos terminados serán de líneas exactas y estarán exentos de torsiones, dobleces y uniones abiertas.
- Los elementos que trabajen a compresión podrán tener una variación lateral no superior a 1/1.000 de la longitud axial entre los puntos que han de ir apoyados lateralmente.
- Es admisible una variación de 1,0 mm. en la longitud total de los elementos con ambos extremos laminados.
- Los elementos sin extremos laminados que hayan de ir ensamblados de dos o tres piezas de acero de la estructura pueden presentar una variación respecto a la longitud detallada no superior a 2,0 mm para

elementos de 9,0 m o menos de longitud, y no superior a 3 mm para elementos de más de 9,0 m de longitud.

4.4.12 PINTURAS.

La pintura se efectuará con tres manos, de las cuales la primera será de minio de plomo en aceite de linaza y las dos últimas de pintura metálica de una marca acreditada que deberá ser aprobada, previamente a su empleo, por el Ingeniero o Director de obra, quien elegirá el color.

La primera mano puede darse en el taller a las piezas prefabricadas, dejando descubiertas las partes que hayan de ser soldadas en obra. La pintura contendrá el 70% (setenta por ciento) de minio de plomo químicamente puro y un 30% (treinta por ciento) de aceite de linaza cocido de primera calidad, y se aplicará de forma que cada Kg de mezcla cubra aproximadamente 5,00 m². de superficie.

La segunda mano puede aplicarse antes del montaje y se extenderá de forma que cada kg de pintura cubra a lo sumo 7,00 m². de superficie metálica.

La tercera y última se dará después del montaje, y cada kg de pintura cubrirá como máximo 9,00 m². de superficie. Antes de extenderla, el representante de la propiedad procederá al reconocimiento del estado de perfección de las manos anteriores. En todo caso, antes de cada mano se procederá a la limpieza y rascado de la superficie a pintar y, en su caso, al repaso de la mano precedente extendida, batiendo bien la pintura antes de utilizarla y extendiéndola en la superficie a pintar bien estirada y sin grumos.

4.5 ALBAÑILERIA.

4.5.1 MUROS DE LADRILLO.

En lo referente a este apartado, se tendrá en cuenta lo especificado en las Normas MV 201-1972, NTE-FFL, NTE-EFL.

Los ladrillos se humedecerán previamente a su empleo en la ejecución de la fábrica. La cantidad de agua absorbida por el ladrillo deberá ser la necesaria para

que no varíe la consistencia del mortero al ponerlo en contacto con la pieza, sin succionar agua de amasado ni incorporarla.

Salvo que específicamente se indique otra cosa en el título del precio correspondiente a esta unidad de obra, el mortero a utilizar será del tipo M-40. No obstante, la Inspección Facultativa podrá introducir modificaciones en la dosificación, sin que ello suponga en ningún caso, variación en el precio de la unidad. El mortero deberá llenar totalmente las juntas. Si después de restregar el ladrillo, no quedara alguna junta totalmente llena, se añadirá el mortero necesario y se apretará con la paleta. En las fábricas de cara vista las juntas horizontales serán rejuntadas o llagadas con un espesor mínimo de uno con cinco centímetros (1,5 cm.); los tendeles o juntas verticales se realizarán a hueso. En los sardineles las juntas serán rejuntadas o llagadas en ambas caras vistas.

No se levantará obra de albañilería cuando la temperatura atmosférica sea inferior a 7º C, a no ser que tienda a ascender, y en ningún caso se erigirá dicha obra cuando la temperatura sea inferior a 5º C. En tiempo caluroso será necesario un rociado frecuente para evitar que el mortero se seque excesivamente por la evaporación del agua. Cuando por un motivo cualquiera haya que interrumpir el trabajo en un muro de fábrica de ladrillo, se dejarán hiladas en forma irregular para asegurar una trabazón perfecta cuando se reanude el trabajo. Asimismo, antes de reanudar éste, se depositará sobre la obra ya construida un mortero fluido, para asegurar el perfecto relleno de las juntas. Las intersecciones de muros se construirán con especial cuidado, alternando las hiladas con el fin de asegurar con un perfecto arriostramiento de los mismos.

El Subcontratista de esta Sección instalará los cargaderos sobre la parte superior de los vanos de los muros, de conformidad con los planos de detalle. Todos los muros estarán aplomados. La última hilada de unión con la viga de estructura se terminará una vez se haya fraguado el mortero y el muro haya hecho su asiento. Se rematará con pasta de yeso negro la unión entre muro y estructura.

Los muros de ladrillo de cara vista tendrán aparejo flamenco, de ladrillos alternados a sogá y tizón en muros de un pie o una asta, y a sogá en los de medio pie o media asta.

4.5.2 JUNTAS.

De no indicarse de otro modo en los planos o en el Pliego de Condiciones, las juntas horizontales de mortero serán de tipo protegido contra la intemperie y aproximadamente de 0,8 cm. de anchura; las juntas de mortero verticales tendrán un ancho de 0,5 cm.

Las juntas se rehundirán comprimiendo el mortero dentro de ellas y no iniciándose esta operación hasta que el mortero haya empezado a fraguar. Los ladrillos que hayan de recibir enlucido u otro recubrimiento tendrán juntas horizontales rehundidas a un centímetro de profundidad aproximadamente en el ladrillo superior, e irán enrasadas a paramento en el ladrillo inferior. Se enrasarán las juntas verticales.

4.5.3 BLOQUE DE HORMIGÓN.

Para la construcción de muros de fábrica de bloques de hormigón, se tendrá en cuenta todo lo especificado en las Normas NTE-FFB y NTE-EFB.

Los muros fabricados con bloques se aparejarán a soga, siempre que la anchura de las piezas corresponda a la del muro, aunque en casos especiales puedan aparejarse a tizón.

Los bloques se colocarán de modo que las hiladas queden perfectamente horizontales y bien aplomadas, teniendo en todos los puntos el mismo espesor. Cada bloque de una hilada cubrirá al de la hilada inferior, al menos en doce con cinco centímetros (12,5 cm). Los bloques se ajustarán mientras el mortero permanezca blando, para asegurar una buena unión del bloque con el mortero y evitar que se produzcan grietas.

Si así se indicara en el título del correspondiente precio, o si resultase necesario, a juicio de la Inspección de obra, los bloques huecos se rellenarán con hormigón utilizando las propias piezas como encofrados. La cuantía de las armaduras a colocar, será la indicada en los planos del Proyecto, o en su caso, la que la Inspección de la obra determinase.

Los bloques no se partirán para los ajustes de la fábrica a las longitudes de los muros, sino que deberán utilizarse piezas especiales para este cometido.

Salvo que el título del precio correspondiente indicase otra cosa, los morteros a utilizar serán del tipo M-40. No obstante, la Inspección Facultativa podrá introducir modificaciones en la dosificación del mortero sin que ello suponga, en ningún caso, variación en el precio de la unidad de obra.

4.5.4 *PROTECCION.*

Las superficies de fábrica en las que no se está trabajando, se protegerán adecuadamente y en todo momento durante la construcción. Cuando amenace lluvia y haya de suspender el trabajo, la parte superior de los muros de fábrica que quede al descubierto se protegerá con una fuerte membrana impermeable, bien sujeta para prevenir el posible arrastre por el viento.

4.6 **ENFOSCADOS.**

4.6.1 *CONDICIONES PREVIAS.*

- Deberá estar terminado el soporte a revestir, cuya superficie se presentará limpia y rugosa, carente de polvo, grasa o cuerpos extraños. Las juntas estarán rehundidas y se habrán eliminado las rebabas del mortero empleado para recibir las piezas de las fábricas.
- Para mejorar la adherencia de los enfoscados a superficies lisas es necesario crear, previamente, rugosidades en ellas mediante picado o, alternativamente, mediante clavado de tela metálica.
- Los soportes y vigas metálicas que hayan de ir enfoscadas, se forrarán previamente con piezas cerámicas o de hormigón, según las especificaciones de obra o, en su defecto, en la normativa aplicable.
- La superficie a enfoscar carecerá de guarnecidos o revestimientos previos de yeso; tampoco estará realizada con materiales de resistencia análoga o inferior al yeso.

4.6.2 *EJECUCIÓN*

Antes de la ejecución del enfoscado se comprobará que:

- Las superficies a revestir no se verán afectadas, antes del fraguado del mortero, por la acción lesiva de agentes atmosféricos de cualquier índole o por las propias obras que se ejecutan simultáneamente.
- Los elementos fijos como rejjas, ganchos, cercos, etc. han sido recibidos previamente cuando el enfoscado ha de quedar visto.
- Se han reparado los desperfectos que pudiera tener el soporte y este se halla fraguado cuando se trate de mortero u hormigón.

Durante la ejecución:

- Se amasará la cantidad de mortero que se estime puede aplicarse en óptimas condiciones antes de que se inicie el fraguado; no se admitirá la adición de agua una vez amasado.
- Antes de aplicar mortero sobre el soporte, se humedecerá ligeramente este a fin de que no absorba agua necesaria para el fraguado.
- En los enfoscados exteriores vistos, maestreados o no, y para evitar agrietamientos irregulares, será necesario hacer un despiezado del revestimiento en recuadros de lado no mayor de 3 metros, mediante llagas de 5 mm. de profundidad.
- En los encuentros o diedros formados entre un paramento vertical y un techo, se enfoscará este en primer lugar.
- Cuando el espesor del enfoscado sea superior a 15 mm. se realizará por capas sucesivas sin que ninguna de ellas supere este espesor.
- Se reforzarán, con tela metálica o malla de fibra de vidrio indesmallable y resistente a la alcalinidad del cemento, los encuentros entre materiales distintos, particularmente, entre elementos estructurales y cerramientos o particiones, susceptibles de producir fisuras en el enfoscado; dicha tela se colocará tensa y fijada al soporte con solape mínimo de 10 cm. a ambos lados de la línea de discontinuidad.
- En tiempo de heladas, cuando no quede garantizada la protección de las superficies, se suspenderá la ejecución; se comprobará, al reanudar los trabajos, el estado de aquellas superficies que hubiesen sido revestidas.

- En tiempo lluvioso se suspenderán los trabajos cuando el paramento no esté protegido y las zonas aplicadas se protegerán con lonas o plásticos.
- En tiempo extremadamente seco y caluroso y/o en superficies muy expuestas al sol y/o a vientos muy secos y cálidos, se suspenderá la ejecución.

Después de la ejecución:

- Transcurridas 24 horas desde la aplicación del mortero, se mantendrá húmeda la superficie enfoscada hasta que el mortero haya fraguado.
- No se fijarán elementos en el enfoscado hasta que haya fraguado totalmente y no antes de 7 días.

Ejecución de enfoscado maestreado en paredes y/o techos:

- En las paredes se dispondrán maestras verticales formadas por bandas de mortero aplomadas, con separación entre ellas no superior a 1 metro y formando arista en las esquinas, rincones y guarniciones de huecos. En los techos, por su parte, se realizará un maestreado en todo el perímetro del techo y se situarán maestras intermedias con separación máxima de 1 metro.
- Una vez humedecida la superficie a revestir, se aplicará el mortero, mediante proyección manual o mecánica, sobre los paños entre maestras y se pañeará de forma que se introduzca en las irregularidades del soporte y quede lo más adherido posible. La superficie enfoscada no poseerá defectos de planeidad superiores a 3 mm medidos con regla de 1 metro.
- Antes del fraguado final, el enfoscado admite un acabado rugoso, fratasado (planeidad conseguida con fratas mojado en agua) o bruñido (aplicación de pasta de cemento con llana), según sea la ubicación del elemento revestido y/o el tratamiento posterior que se le pretenda aplicar.
- En los bordes de techos horizontales exteriores se practicará un goterón perimetral, mediante rehundido de 1x1 cm en el enfoscado, a fin de

evitar que el agua de lluvia o riego recorra libremente y humedezca todo el techo.

Control de la ejecución:

- En los enfoscados sobre paramentos verticales, maestreados o no, se realizará un control del estado del soporte, la calidad y tipo de mortero, así como las condiciones finales del revestimiento, llevándose a cabo un control por cada 100 m². o fracción.
- En los paramentos horizontales se realizará un control de los mismos aspectos inspeccionados en las paredes, llevándose a cabo un control por cada 50 m². o fracción.

Los parámetros de rechazo automático serán:

- La superficie a revestir no está limpia y/o humedecida.
- No se ha colocado, en su caso, banda metálica en la línea de discontinuidad del soporte, o no fijada correctamente, y/o el solape es inferior a 10 cm. por cada lado.

La dosificación, calidad de la arena y/o el tipo de mortero no se ajusta a lo especificado.

- Comprobando con regla de 1 m. se aprecia un defecto de planeidad superior a 5 mm en los enfoscados sin maestrear y de 3 mm en los maestreados.
- En enfoscados maestreados la distancia entre maestras es superior a 1 m y/o no se han puesto maestras en esquinas, rincones, perímetro de techos, guarniciones de huecos.

4.7 FORJADOS DE HORMIGÓN ARMADO.

4.7.1 CONDICIONES PREVIAS

- El fabricante facilitará un plano de colocación e identificación de las viguetas prefabricadas, y de la armadura complementaria, así como de la capa de compresión.
- Se identificará el tipo de forjado según la ficha técnica de autorización de uso, con certificado de garantía del fabricante
- Se preparará el oportuno encofrado y apuntalamiento del forjado, según los casos, comprobando los plazos de descimbrado.
- Se preverán las zonas de acopio y los medios de elevación
- Se comprobarán las condiciones de enlace de los nervios.
- Comprobación geométrica del perímetro crítico de rasante.
- Se comprobará el espesor de la losa superior y el canto total.
- Se comprobarán las armaduras de reparto.
- Se comprobará la colocación de separadores.

4.7.2 EJECUCIÓN

- Una vez preparada la superficie de apoyo de los elementos resistentes del forjado, se procederá a su colocación, según planos.
- Se colocarán los pasamuros y se prepararán los huecos para instalaciones.
- Se colocarán las bovedillas o los bloques aligerantes, dejando libres las zonas de macizado.
- Se colocarán las armaduras señaladas en los planos, cumpliendo las especificaciones respecto a separaciones y calzos, longitudes de anclaje... etc.
- Se colocará la armadura de reparto inmediatamente antes del hormigonado.
- Se verterá el hormigón cuidando de no realizar acumulaciones en un mismo punto, y se compactará con vibrador.
- La superficie quedará nivelada y será regada abundantemente a las pocas horas del hormigonado, especialmente en tiempo caluroso.
- Se suspenderá el hormigonado cuando la temperatura descienda de 0 °C, o lo vaya a hacer en las próximas 48 h. Se podrán utilizar medios especiales para esta circunstancia, previa autorización de la Dirección de Obra.

4.8 CARPINTERÍA METÁLICA.

4.8.1 PUERTA DE ACERO.

- Perfiles de acero, según norma UNE–38337 de tratamiento SOS–T5 con espesor medio mínimo 2 mm. Serán de color uniforme y no presentarán alabeos, fisuras ni deformaciones, y sus ejes serán rectilíneos. Llevarán una capa de anodizado.
- Los junquillos serán de aleación de aluminio de 1 mm de espesor mínimo. Se colocarán a presión en el propio perfil y en toda su longitud.
- Las uniones entre perfiles se harán por medio de soldadura o escuadras interiores, unidas a los perfiles por tornillos, remaches o ensamble a presión. Los ejes de los perfiles se encontrarán en un mismo plano. y sus encuentros formarán ángulo recto.

4.8.2 VENTANAS DE ALUMINIO.

- Perfiles de aleación de aluminio, según norma UNE–38337 de tratamiento 50S–T5 con espesor medio mínimo 1,50 milímetros. Serán de color uniforme y no presentarán alabeos, fisuras ni deformaciones, y sus ejes serán rectilíneos. Llevarán una capa de anodizado.
- Los junquillos serán de aleación de aluminio de 1 mm de espesor mínimo. Se colocarán a presión en el propio perfil y en toda su longitud.
- Las uniones entre perfiles se harán por medio de soldadura o escuadras interiores, unidas a los perfiles por tornillos, remaches o ensamble a presión. Los ejes de los perfiles se encontrarán en un mismo plano, y sus encuentros formarán ángulo recto.
- Protección anódica mínima del perfil en su color: De 13 a 22 micras, según ambiente en todo caso, según lo previsto en proyecto.

4.9 CUBIERTA DE CHAPA DE ACERO TIPO SANDWICH.

- Para la correcta situación de los accesorios en cada placa y pieza, se seguirán las instrucciones de montaje que, para cada perfil, señale el

fabricante de éstas si el sistema de ejecución difiere del que más adelante se señala.

- La tipología de las chapas o paneles, tipo de protección, separación entre correas, solapo, colocación, cortes y orden de montaje se llevará a cabo según Documentación Técnica.
- El montaje de las chapas se realizará por cualquiera de los dos sistemas admitidos para ello, es decir, alineadas o solapadas.
- Cuando las chapas vayan a ir solapadas, en la primera hilada o de alero se colocarán las placas enteras solapando unas contra otras; a partir de la segunda hilada, y hasta un mínimo de 3 ondas y cuarto, se irá cortando, en cada chapa de comienzo de hilada, una onda, greca o nervio más que en la hilada anterior. En cualquier caso, dicho montaje se llevará a cabo en sentido contrario a la dirección de los vientos dominantes, comenzando por la hilada de alero y siguiendo con hiladas sucesivas hacia la cumbrera.
- Se dispondrán accesorios de fijación en cada cruce con las correas, con separación máxima de 333 mm en las correas intermedias y de limahoyas, y de 250 mm en la correa de alero y cumbrera. Los ganchos se colocarán en la zona superior de los nervios, y los tornillos o remaches en la zona superior o en la zona inferior, en cuyo caso irán provistos de la correspondiente arandela elástica para la estanquidad. Se colocará un refuerzo apoyaondas por cada accesorio de fijación cuando este se coloque en la zona superior de los nervios siempre que las chapas sean de espesor no mayor de 1 mm.
- En cubiertas donde la succión del viento sea grande por las características del local a cubrir, se realizará el estudio preciso para determinar el número de accesorios de fijación de placas.
- El vuelo de las chapas en alero será, como máximo, de 35 cm de longitud y, lateralmente, menor que una onda, greca o nervio.
- Se dispondrán anillas de seguridad de forma que cubran una circunferencia de radio no mayor a 5 m. Se fijarán en los mismos accesorios de fijación utilizados para las chapas.
- Cuando se requiera un acabado interior de chapa y aislamiento térmico en la cubierta se dispondrán paneles "in situ", tipo sandwich, disponiendo dos faldones de chapa y un aislamiento térmico intermedio,

asegurando la perfecta unión entre las dos chapas por medio de perfiles tipo omega o zeta.

Ejecución de cumbrera o limatesa:

- Se dispondrán tres accesorios de fijación por metro lineal de cumbrera, pudiendo ser comunes con los accesorios de fijación de las chapas del faldón; quedarán alineados entre sí y con los accesorios del faldón.
- Las piezas se realizarán a partir de chapa lisa y su longitud, tipo de protección y solapo sobre el faldón serán los especificados en proyecto. En cualquier caso, el desarrollo de la chapa no será inferior a 50 cm y el solapo de las piezas entre sí será, al menos, de 15 cm colocándose junta de sellado entre ellas a fin de garantizar la estanquidad.
- El sentido de colocación será idéntico al señalado para las chapas, es decir, contrario al sentido de los vientos dominantes.

Ejecución de canalón:

- Se realizará a partir de chapa lisa y sus dimensiones y sección de la canal, tipo de protección y solapo bajo el faldón serán los especificados en proyecto.
- Se fijará a la correa de alero con los mismos ganchos o tornillos usados para fijar la chapa o panel del faldón. Entre las chapas o paneles del faldón y el canalón se interpondrá una junta de sellado.
- Para evitar que, en caso de obstrucción de la canal, las aguas retrocedan o penetren al interior, la cota exterior de la canal será 5 cm inferior a la interior; el solapo de las piezas entre sí será, al menos, de 15 cm y se colocará junta de sellado entre ellas a fin de garantizar la estanquidad.
- Los canalones no sobrepasarán 12 metros de longitud sin que exista un cambio de pendiente.

Ejecución de remate lateral:

- Las piezas de remate se realizarán a partir de chapa lisa y su longitud, tipo de protección y solapes sobre el faldón y el paramento serán los

especificados en proyecto. En cualquier caso, el desarrollo de la chapa no será inferior a 50 cm, y el remate se adaptará al conformado de la chapa de modo que se cubran, al menos, dos ondas, una greca o un nervio; no se admitirá, en cualquier caso, un solapo sobre las chapas o paneles inferior a 10 cm y se asegurará la estanqueidad interponiendo junta de sellado.

- Se fijarán a las chapas del faldón y paramento vertical de hastiales con tornillos rosca cortante o remache, su separación no será mayor de 25 cm y quedarán alineados.
- El solapo de los distintos tramos coincidirá con el señalado en la Documentación Técnica para el faldón.
- El sentido de colocación de las piezas de remate será de alero a cumbre.

Ejecución de encuentro con paramento en cumbre:

- Las piezas para solucionar el encuentro se realizarán a partir de chapa lisa y su longitud, tipo de protección y solapes sobre el faldón y entre sí serán los especificados en proyecto.
- La chapa vierteaguas del paramento, con un desarrollo mínimo de 30 cm, se fijará a las correas del faldón con los mismos accesorios de fijación de las chapas o paneles del faldón, con un mínimo de 3 accesorios por metro lineal, debiendo quedar alineados; el otro extremo de la chapa quedará libre, adosada al paramento y ascendiendo por él, como mínimo, 10 cm correspondientes al solape mínimo exigible bajo la chapa de remate del paramento.
- La chapa remate del paramento tendrá un desarrollo mínimo de 25 cm y se recibirá al mismo, en roza de 5 x 5 cm, con mortero de cemento 1/6; el extremo inferior quedará libre solapando sobre la chapa vierteaguas.
- La longitud de solapo entre los distintos tramos de chapa de encuentro no será inferior a 15 cm y se dispondrá junta de sellado que garantice la estanqueidad. El sentido de colocación de las piezas será idéntico al de las chapas del faldón, es decir, contraria a la dirección de los vientos dominantes.

Ejecución de encuentro lateral con paramento:

- Las piezas para solucionar el encuentro se realizarán a partir de chapa lisa y su longitud, tipo de protección y solapes sobre el faldón y entre sí serán los especificados en proyecto.
- La chapa de encuentro, con un desarrollo mínimo de 50 cm, solapará sobre las chapas del faldón un mínimo de dos ondas o nervios y quedará fijada a las chapas o paneles mediante tornillos rosca cortante o remaches cuya separación no superará los 25 cm, debiendo quedar alineados.
- La chapa de encuentro se recibirá al paramento, en roza de 5 x 5 cm., con mortero de cemento 1/6 y quedarán fijadas ambas entre sí.
- La longitud de solapo entre los distintos tramos de chapa de encuentro no será inferior a 15 cm. y se dispondrá junta de sellado que garantice la estanquidad. El sentido de colocación de las piezas de encuentro será de alero a cumbrera.

4.10 TUBERÍAS DE ACERO SIN SOLDADURA.

La unión y montaje de este tipo de tuberías se realizará única y exclusivamente por el sistema de soldadura a tope.

El proceso de soldadura para el montaje de las tuberías será el siguiente:

Los tubos se alinearán mediante "clamb" que no deberá desmontarse hasta que esté ejecutada la soldadura. La soldadura se realizará exteriormente y el contratista deberá suministrar previamente homologación de procedimiento de soldadura (homologación de soldadores G-6 ó F4-F5, así como entregará certificado de calidad de los materiales de aportación (electrodos). Las soldaduras serán inspeccionadas por procedimientos radiográficos en las siguientes cantidades: 10% de la longitud de cada cordón más los cruces, quedando la ubicación de las placas o incremento de este porcentaje a decisión de la D.O. Se admitirán las radiografías clasificadas como 1 ó 2 según ASME –IX. También se efectuará en todas las juntas comprobación de líquidos penetrantes. Una vez probadas, la zona libre de pintura en el interior se pintará mediante cepillado y se protegerá con resina epoxy alimentario. Externamente la zona con acero visto se revestirá con cepillado, aportación de una mano de adhesivo y colocación de una

banda de PE termoretráctil unida mediante aplicación de calor y presión. Las soldaduras verticales se realizarán siempre de abajo hacia arriba.

Inicialmente, y en el momento de instalar la tubería en zanja, el contratista confeccionará un listado y un croquis donde se indicará la ubicación de cada tubo con su correspondiente numeración.

Nunca habrá más de 500 metros de tubería sin tapar

4.11 TUBERÍAS DE ACERO HELICOSOLDADO.

4.11.1 TRANSPORTE Y ACOPIO

El transporte de los tubos desde fábrica hasta pie de obra se realizará con medios adecuados a las dimensiones de los tubos, solicitándose, si es el caso, los permisos pertinentes para el transporte por carretera.

Las operaciones de transporte, almacenamiento y manipulación de todos los componentes deben hacerse sin que ninguno de sus elementos sufran golpes o rozaduras, debiendo depositarse en el suelo sin brusquedades, no dejándolos nunca caer. En el caso de los tubos, debe evitarse rodarlos sobre piedras.

Las operaciones de transporte de los tubos se realizarán conforme a las vigentes normas de tráfico, cuidándose en cualquier caso que en los camiones o en el medio en el que se realice el transporte a la obra, el piso y los laterales de la caja estén exentos de protuberancias o bordes rígidos o agudos que puedan dañar los tubos o a las piezas especiales.

El transporte se realizará adoptando todas las medidas necesarias para evitar que en el transcurso del mismo se deterioren los tubos o los revestimientos, en su caso. En particular, los laterales de los camiones serán protegidos si fuera necesario y el piso de la plataforma del camión se acondicionará con listones y cuñas de madera perpendiculares a la dirección de los tubos, de modo que presenten una cara plana de anchura suficiente para separar los tubos de la plataforma así como las distintas hileras de tubería.

La carga se atará con eslingas, cuerdas o cables, protegiendo debidamente los contactos con los tubos, si estos pudieran deteriorar el revestimiento, a base de fieltros o similar. Los extremos de los tubos podrán ir protegidos con el encintado del revestimiento. En el caso de transporte marítimo deberán considerarse cubre biseles en los extremos y se apuntalarán para evitar la ovalización.

En ningún caso se permitirá el transporte telescópico o anidado de los tubos si éstos fueran revestidos en su punto de fabricación.

Si el transporte incluye tubos de distinto diámetro, es preciso colocarlos en sentido decreciente de los diámetros a partir del fondo, no debiendo admitir cargas adicionales sobre los tubos que puedan producir deformaciones excesivas en los mismos y garantizando la inmovilidad de los mismos, apilándolos de forma que no queden en contacto unos con otros, disponiendo para ello cunas de madera o elementos elásticos.

Los tubos abocardados se colocarán con los extremos alternados, de tal forma que los enchufes no queden en contacto con los tubos inferiores. El acopio en obra se realizará, si es posible, en posición horizontal, garantizando su inmovilidad y sin riesgo de que puedan resultar dañados por piedras o salientes del terreno. No se almacenarán los tubos en hileras superpuestas para garantizar la seguridad del personal que manipule los tubos.

El tiempo de almacenamiento debe restringirse al mínimo posible, garantizando la protección frente a posibles daños externos. Para las operaciones de almacenamiento pueden seguirse, en particular, las especificaciones de la norma API 5LW:1997.

4.11.2 RECEPCIÓN DE LA TUBERÍA Y MANIPULACIÓN

Al llegar los tubos al punto de destino se revisará visualmente que no existan desperfectos o desprendimiento de los revestimientos (si los hubiera). Se comprobarán también los siguientes aspectos:

- Marcado de los tubos.

- Deterioros, desgastes o pérdidas del revestimiento exterior o interior de los tubos.
- Golpes, abolladuras o señales superficiales en cualquier parte de la superficie de la tubería.
- Alteraciones de cualquier tipo producidas en los extremos de los tubos.

Asimismo, se revisará que los albaranes de entrega de la tubería realizados en fábrica son conformes con las correspondientes piezas entregadas.

Las operaciones de carga y descarga deben realizarse de tal manera que los distintos elementos no se golpeen entre sí o contra el suelo. La descarga debe hacerse, a ser posible, cerca del lugar donde deban ser colocados, evitando que el tubo quede apoyado sobre puntos aislados. Si la zanja no está abierta en el momento de la descarga de los tubos, éstos deben colocarse, siempre que sea posible, en el lado opuesto a aquel en que se piensen depositar los productos de la excavación, y de tal forma que queden protegidos del tránsito de vehículos. Las operaciones de carga y descarga se efectuarán por medios mecánicos, sin permitirse cables desnudos ni cadenas en contacto con los tubos. No se permitirá la suspensión del tubo por un extremo y la descarga por lanzamiento.

Se evitará la rodadura o el arrastre sobre el terreno para no dañar el revestimiento exterior. Cuando sea posible se llevará la tubería directamente de camión a zanja.

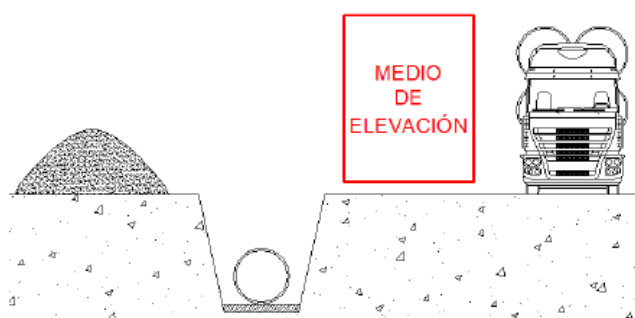

4.11.3 EJECUCIÓN DE LA ZANJA

Entre la apertura de la zanja, el montaje de la tubería y el posterior relleno parcial deberá transcurrir el menor tiempo posible.

Antes de comenzar la tarea de montaje de los tubos se debe asegurar que no existe presencia de agua en la zanja, achicando la misma si es necesario.

Previo a la instalación de la tubería, y una vez realizado el replanteo general de las obras y ejecutada la excavación de la zanja, se realiza el replanteo de la tubería, para lo que se señalan sus vértices y colocan puntos de referencia, de alineación y de nivel, a partir de los que se colocan los tubos.

Las tolerancias de colocación de los tubos instalados en zanja respecto a su posición teórica fijada en los planos del proyecto será la indicada por la Dirección.

Antes de bajar los elementos a la zanja la Dirección de las Obras los examinará, rechazando los que presenten algún defecto.

El montaje de los tubos debe realizarse en el interior de la zanja y debe ser realizado por personal experimentado, que, a su vez, deberá vigilar el posterior relleno de la zanja, en especial la compactación de las zonas más próximas al tubo.

Las soldaduras en obra se realizarán por arco, siguiendo la norma UNE 14.001 en lo que respecta al electrodo a utilizar. Las soldaduras serán realizadas por soldadores homologados.

El descenso de los tubos al fondo de la zanja se debe realizar con precaución y empleando medios mecánicos. Una vez los tubos en el fondo de la zanja, se deben examinar de nuevo para cerciorarse de que su interior esté libre de tierras, piedras, suciedad, etc., para a continuación realizar su centrado y alineación. El fondo de la zanja estará limpio antes de bajar los elementos. Las zanjas se ejecutarán según el trazado contemplado en los planos de proyecto, tanto en alzado como en planta, manteniendo la sección tipo proyectada. No se excavará la zanja por debajo de la cota teórica fijada. El fondo de la zanja estará exento de salientes y cuerpos duros. Si se estima necesario, se entibará la zanja en las zonas donde se observe peligro de desprendimientos. El tubo se asentará sobre una cama de arena limpia o gravilla de espesor no inferior a 10 cm.

Si las pendientes de las zanjas son superiores al 10 %, la tubería se debe colocar en sentido ascendente. Si esto no es posible, deben tomarse las precauciones necesarias para evitar el deslizamiento de la misma.

Antes de la colocación de los elementos se comprobará que la rasante, la anchura, la profundidad y el nivel freático de la zanja corresponden a los especificados en el Proyecto. En caso contrario se avisará a la Dirección de las Obras.

Para realizar la unión de los tubos no se forzarán ni deformarán sus extremos.

La unión entre los tubos y otros elementos de obra se realizará garantizando la no transmisión de cargas, la impermeabilidad y la adherencia con las paredes.

Cada vez que se interrumpa el montaje, se taparán los extremos abiertos para impedir la entrada de agua o cuerpos extraños, y al reanudar el trabajo examinar su interior, por si se hubiera introducido algún cuerpo extraño en la misma.

Las tuberías y las zanjas se mantendrán libres de agua, achicando con bomba o dejando desagües en la excavación.

No se montarán tramos de más de 100 m de largo sin hacer un relleno parcial de la zanja dejando las juntas descubiertas. Este relleno cumplirá las especificaciones técnicas del relleno de la zanja. Una vez situada la tubería en la zanja, parcialmente rellena excepto en las uniones, se realizarán las pruebas hidráulicas según la normativa vigente. La Dirección de las Obras indicará las longitudes de los tramos que han de someterse a prueba, según las presiones de los tubos en cada tramo.

El Contratista proporcionará todos los elementos precisos para efectuar las mencionadas pruebas, así como el personal necesario; la Dirección podrá suministrar los manómetros o equipos medidores si lo estima conveniente o comprobar los suministrados por el Contratista.

El relleno de la zanja comenzará con la extensión de una cama de material granular 6-20 mm de 15 cm de espesor, posteriormente se colocará y soldará el tubo, a continuación se volverá a aportar material granular 6-20 mm hasta formar un ángulo de 90º respecto del centro del tubo. Después se realizará el recubrimiento de la canalización hasta una altura de treinta centímetros (30 cm.) por encima de la generatriz superior. Este relleno, por tongadas compactadas, estará constituido por material seleccionado de la propia excavación, cribada y exenta de áridos de dimensión superior a treinta milímetros (30 mm.). Se rellenarán los lados de la canalización y se compactarán hasta alcanzar una densidad óptima asegurando el módulo de reacción del terreno necesario. El resto de la zanja se rellenará mediante tongadas de cuarenta centímetros (40 cm.) de material ordinario de la propia excavación, libre de materia orgánica, arcillas, fangos o limos y exento de áridos de dimensión superior a ciento cincuenta milímetros (150 mm.). Se compactará cada tongada independientemente.

4.11.4 INSPECCIONES DE LAS SOLDADURAS

- Ensayos destructivos

Con objeto de verificar que los procedimientos de soldeo se aplican según lo previsto, se deberán realizar ensayos destructivos sobre probetas extraídas de cupones de prueba procedentes de soldaduras de producción seleccionadas por el Ingeniero Director de Obra. El Contratista deberá facilitar al Ingeniero Director de Obra los cupones de prueba cortados 24 horas después de que hayan sido seleccionadas para su ensayo destructivo.

La cantidad de ensayos será la siguiente:

2 uniones de los 10 primeros kilómetros, o de la producción de las 4 primeras semanas, lo que se produzca antes.

1 unión adicional por cada grupo de 200 uniones o menos, o de la producción de 2 meses, lo que produzca antes.

Los ensayos a realizar serán los mismos que se exigieron para la cualificación de las WPSs. Cuando estos ensayos, o la inspección visual que se realice del cupón de prueba cortado, sean rechazables, se cortará otro cupón de

prueba de una unión soldada el mismo día que la original y que también será seleccionada por el Ingeniero Director de Obra. Si los resultados de los ensayos de este segundo cupón de prueba fuesen también rechazables, el Contratista detendrá inmediatamente las operaciones de soldeo hasta que se identifiquen las causas que motivaron los rechazos y se tomen medidas para garantizar resultados aceptables, las cuales deberán ser sometidas a la aprobación del Ingeniero Director de Obra antes de su aplicación en obra.

En el caso de que los rechazos estuviesen provocados por imperfecciones aceptables, el Ingeniero Director de Obra podrá autorizar el ensayo de otro juego completo de probetas extraído del mismo cupón de prueba.

- Ensayos no destructivos, ENDS

Todas las inspecciones no destructivas serán realizadas por personas certificadas nivel 2, como mínimo, de acuerdo con UNE EN 473 por un organismo debidamente acreditado por ENAC. Las soldaduras con penetración completa se inspeccionarán por radiografía (preferiblemente) o por ultrasonidos (cuando la radiografía no sea posible y de forma complementaria). Las soldaduras a solape de las uniones abocardadas se inspeccionarán mediante líquidos penetrantes. Siempre que existan dudas a la hora de interpretar los resultados de una inspección no destructiva, se aplicará otro método de inspección no destructivo que complemente la información dudosa previamente obtenida.

Las inspecciones se realizarán al final de cada jornada, debiéndose reparar e inspeccionar nuevamente, en un plazo de dos días, aquellas soldaduras que presenten defectos no admisibles.

- Inspección visual

Se realizará al 100% de las soldaduras, a tope y a solape, y en todas las reparaciones que se lleven a cabo de acuerdo con UNE EN 970 y antes de la realización de cualquier otro ensayo. El Contratista someterá a aprobación del Ingeniero Director de Obra el procedimiento de inspección visual que vaya a aplicar, teniendo en cuenta los requisitos de UNE EN 970 y UNE-EN ISO 17635:2017

Los criterios de aceptación/rechazo son los siguientes:

- La sección de la soldadura deberá ser homogénea todo alrededor de su circunferencia, sin valles y crestas agudos.
- El máximo sobre espesor, exterior e interior, permitido es de 1,5 mm, debiéndose eliminar por amolado el sobre espesor excesivo en las zonas que sean accesibles.
- La anchura de la soldadura terminada no será mayor de 3,5 mm, a cada lado, que la
- separación inicial del bisel.
- El espesor de la soldadura no será nunca menor que el espesor del metal base adyacente en las soldaduras a tope.
- La garganta "a" de las soldaduras en ángulo cumplirá con la siguiente ecuación:

$$a = \frac{e}{\sqrt{2}};$$

Siendo a = espesor de garganta. e = espesor de la chapa menos gruesa de las dos que se suelden.

No se permiten encendidos en la soldadura y en el metal base adyacente, tras su retirada se verificará mediante líquidos penetrantes que no existen imperfecciones y que el espesor resultante cumple con la correspondiente norma del material.

La aceptación/rechazo de las mordeduras se realizará de acuerdo con la siguiente tabla:

PROFUNDIDAD DE LA MORDEDURA	CRITERIO DE ACEPTACIÓN
> de 0,8 mm o del 7,5% del espesor nominal (lo que sea menor)	No se admiten
> de 0,4 mm o entre el 5 y el 7,5% del espesor nominal (lo que sea menor)	Máximo 50 mm en 300 mm de soldadura o 1/6 de la longitud de soldadura (lo que sea menor)
<= de 0,4 mm o del 5% del espesor nominal (lo que sea menor)	Son admisibles

Criterio de aceptación de la soldadura

Cualquier otra imperfección superficial detectable a simple vista se investigará mediante líquidos penetrantes.

- Inspección por líquidos penetrantes

Se realizará el 100% de las soldaduras en uniones a solape, y en todas las reparaciones que proceda, de acuerdo con UNE 14612 Y UNE EN 571-1.

El Contratista someterá a aprobación del Ingeniero Director de Obra el procedimiento de inspección por líquidos penetrantes que vaya a aplicar, teniendo en cuenta los requisitos de UNE 14612, UNE EN 571-1 y UNE EN 12062.

Los criterios de aceptación/rechazo son los siguientes:

- No se admiten las indicaciones lineales, cuya longitud sea superior a tres veces su anchura, y los poros.
- No se admiten las indicaciones no lineales aisladas, cuya longitud sea igual o inferior a tres veces su anchura, si la medida de su eje mayor supera los 4 mm.
- No se admiten indicaciones no lineales agrupadas, cuya longitud sea igual o inferior a tres veces su anchura, si la distancia entre ellas es inferior a 1,5 mm.

- Inspección por radiografía

Se realizará al 20% de las soldaduras en uniones a tope, y en todas las reparaciones que proceda, de acuerdo con UNE EN 1435.

El Contratista someterá a aprobación del Ingeniero Director de Obra el procedimiento de inspección radiográfica que vaya a aplicar, teniendo en cuenta los requisitos de UNE EN 1435 y UNE EN 12062. Los criterios de aceptación o rechazo son los siguientes: Nivel B de la norma UNE EN ISO 5817.

- Inspección por ultrasonidos

Se realizará como complemento de otros ENDs, y en todas las reparaciones que proceda, de acuerdo con UNE EN 1714 y UNE EN 1713.

El Contratista someterá a aprobación de el Ingeniero Director de Obra el procedimiento de inspección por ultrasonidos que vaya a aplicar, teniendo en cuenta los requisitos de UNE EN 1714, UNE EN 1713 y UNE EN 12062.

Los criterios de aceptación o rechazo son los siguientes: Nivel B de la norma UNE EN ISO 5817.

- Tratamiento de las no conformidades

Todas las no conformidades que surjan se documentarán y tratarán de acuerdo con el sistema de calidad del contratista, el cual deberá cumplir con UNE EN 729-2.

Dicho sistema de calidad será sometido a aprobación del Ingeniero Director de Obra.

- Medida de deflexión

Para el control de las deflexiones de la tubería en obra se realizará una medida de flechas cada 200m de tubo colocado. Se utilizará un sistema de medida de convergencias mediante cinta de Glötzl. Deberán colocarse en las secciones de control, cuatro pernos de convergencia situados en el interior de la tubería en la parte superior, inferior y en ambos laterales, de tal manera que sea posible medir los diámetros vertical y el horizontal. Los pernos serán fabricados en acero, con base para soldar sobre acero, garantizando la perpendicularidad entre el perno y el paramento.

En cada sección de control, situada en el punto medio del tubo, se tomarán dos lecturas: una con el tubo colocado en zanja y sin relleno y otra una vez completado dicho relleno y con el tubo sometido a toda la carga de tierras.

A partir de las medidas obtenidas se calculará el valor de la ovalización existente que deberá de ser menor del 2.5% en el caso de tubería colocada en zanja sin relleno y del 3.5% una vez realizado el mismo y con la tubería sometida a toda la carga de tierras que debe soportar.

- Examen visual

Una vez recibidos los tubos y accesorios, y previamente a su instalación, serán sometidos a un examen visual a fin de comprobar que no presentan deterioros perjudiciales producidos durante el transporte a obra.

Aquellos elementos que no superen dicho examen visual serán rechazados.

Una vez instalada la tubería en la zanja se realizará un nuevo examen visual de la misma, al objeto de comprobar su correcto montaje.

- Comprobación de las dimensiones

Siempre que se efectúen operaciones de manipulado en obra en los tubos o accesorios, tales como corte de los mismos, deberán realizarse posteriormente las oportunas comprobaciones dimensionales, al objeto de constatar que se cumplen las características geométricas y las tolerancias de las mismas establecidas en los correspondientes apartados del presente Pliego.

Se implantará, siempre que sea posible, una aplicación web accesible desde internet para el seguimiento de la ejecución de los trabajos: libro de tubos, soldaduras, controles calidad, tratamientos de uniones

4.12 TUBERÍAS DE PVC.

4.12.1 TRANSPORTE

Las correas de acero que mantienen atados los tubos sólo deben ser cortadas con tijeras para chapa o con fresa lateral, nunca utilizar cincel, escoplo, palanca o ganzúa, pues son elementos que podrían dañar la tubería.

El piso y los laterales de la caja de los camiones han de estar exentos de protuberancias o cantos rígidos y agudos que puedan dañar a los tubos o accesorios.

Cuando se carguen tubos de diferentes diámetros, los de mayor diámetro tienen que colocarse en el fondo para reducir el riesgo de deformación

Los tubos no tienen que sobresalir de la caja del camión por la parte posterior, más de un metro.

4.12.2 ALMACENAMIENTO

La descarga de los tubos de materiales plásticos, cuando se transporten unos dentro de otros, debe comenzarse, por los del interior.

Se debe tomar cierta precaución en el almacenaje de los tubos y accesorios para evitar el envejecimiento y deformación que pudiera producirse.

Los tubos que contengan copa se acopiarán al tresbolillo, apoyándolos sobre listones separados en un intervalo de 1 m. El ancho mínimo de los listones será de 8 cm., los extremos pueden quedar en voladizo 0,4 m.

El tiempo de acopio será inferior a 1 mes en caso de que los tubos o accesorios acopiados estén cubiertos de una lámina de protección correctamente colocada, de no estar bien protegido el acopio frente a la radiación solar no se permitirá una permanencia de almacenamiento mayor a una semana debido a la fuerte degradación que pueden sufrir los tubos.

Las instalaciones efectuadas con PVC-U unidas con adhesivo, deben dotarse de manguitos que absorban las dilataciones.

Las alturas máximas de apilado no superarán en ningún caso los 3 metros de altura, por razones de seguridad y deberá respetarse el número de capas máximas indicadas en la tabla siguiente:

DN	Capas
100	12
200	7
300	4

DN	Capas
400	3
500	2
600	2
700	1

Tabla. Capas máximas admitidas para PVC-U

Los tubos y accesorios de PVC-U no deben estar en contacto con combustibles y disolventes procurando que estén protegidos de la luz solar, la superficie del tubo no debe alcanzar nunca temperaturas superiores a 45 ó 50 °C.

El lugar destinado para colocar tubos y accesorios estará nivelado y plano, para evitar deformaciones, que podrían llegar a ser permanentes. Igualmente estará exento de objetos duros y cortantes.

Las juntas deben ser almacenadas libres de cualquier deformación en un lugar fresco y seco, protegidas del contacto de aceites y sustancias perjudiciales y de la exposición directa a la luz solar y nunca podrán ser retiradas de su lugar de almacenaje hasta el momento de su colocación. Si las temperaturas ambientales son bajo cero, las juntas se almacenarán a 10º C o más para facilitar su instalación.

4.12.3 MANIPULACIÓN Y MONTAJE

Se deberá esperar como mínimo 24 horas si los tubos se han ovalado durante el almacenamiento, antes de proceder a realizar la instalación, para que recuperen su forma original.

El transporte desde el acopio hasta pie del tajo se realizará con medios mecánicos evitando excesos de velocidad y fuertes frenadas que pudieran mover la carga transportada y deteriorarla.

El Contratista estará obligado a comprobar que el equipo mecánico encargado del desplazamiento y colocación de los tubos tiene suficiente capacidad de carga y que se están cumpliendo las normas de seguridad adecuadas,

mantenga la supervisión correcta y cumpla estrictamente las normas y especificaciones nacionales de instalación.

En caso de descargar los tubos y accesorios a pie de zanja, se descargarán los tubos junto con los accesorios en el lado opuesto al vertido de la tierra a intervalos de 6 metros o cada acopio de tubos a múltiplos de 6 metros.

El tendido de la tubería en el caso de existir pendiente acusada en el trazado, se efectuará preferentemente en sentido ascendente, previniendo puntos de anclaje para la tubería.

La zanja deberá tener una sobre excavación donde apoye convenientemente la campana da cada tubo montado, esta sobre excavación no deberá de ser más larga de lo necesaria.

Los tubos deberán de estar colocados de forma que los datos suministrados por el fabricante deberán estar orientados hacia la parte superior.

La alineación en la colocación de los tubos en la zanja se mantendrá mediante cuñas de madera o pequeños montones de tierra si así lo permite el D.O.

Nunca se deberá sobrepasar el ángulo permitido por la norma correspondiente entre tubos montados mediante junta elástica.

Los anillos elastoméricos pueden ser de sección circular o en V y deberán ser colocados fuera de la zanja para evitar ensuciar las ranuras del elastómero.

La posición final de la unión de los tubos se obtiene a mano o mediante trácteles, cables con la ayuda de travesaños de madera y previa lubricación de la unión.

El montaje de accesorios y de tubería no se realizará con temperaturas menores a 5°C, se realizará como mínimo con los medios técnicos y humanos que se incluyen en la descomposición de cada unidad de obra.

No se permitirá el curvado de las tuberías ni de accesorios mediante soplete, ni por ningún otro procedimiento, cuando se quiera ganar curvatura se realizará mediante las piezas especiales adecuadas. La curvatura admitida por el trazado con tuberías PVC-U admite variaciones angulares.

En tuberías unidas mediante junta elástica se alineará la copa y el extremo del tubo, se evitará la penetración de lubricante en el alojamiento de la junta para así evitar que esta pueda girar y salirse de su alojamiento y se asegurará que la junta sea colocada en la posición correcta. El lubricante solo será aplicado en el extremo del tubo y en el interior de la copa. El lubricante a medio usar deberá cerrarse y sellarse de nuevo, para evitar cualquier posible contaminación.

Los bordes de los tubos cortados deben ser redondeados o achaflanados para que se asemejen a la forma original de la tubería.

En el manejo de los tubos se tiene que tener en cuenta el riesgo de ruptura de los extremos achaflanados y de las embocaduras. Los tubos no tienen que ser arrastrados por el terreno, ni colocados haciéndolos rodar por rampas.

Una vez acabado el montaje diario de un tramo, se incorporarán en los extremos tapas de protección para evitar el ensuciamiento de su superficie interior. Las tapas no serán retiradas hasta el momento de la instalación de la tubería.

La zanja encargada de albergar el tubo deberá asegurar que exista espacio suficiente alrededor de cada tubo, para la instilación de la tubería correspondiente, el plano de apoyo de la tubería en la zanja deberá ser completamente soportado por el terreno.

El descenso de los tubos al fondo de la zanja se realizará con precaución. Sólo si la zanja tiene una profundidad que no excede de 1,5 m, los tubos no pesan más de 40 kg, son de un diámetro inferior a 300 mm y el borde de la zanja es suficientemente estable el descenso puede ser manual, en caso contrario se deberá emplear medios mecánicos.

No se deberá colocar más de 250 m. de tubería sin proceder al relleno parcial de la zanja para evitar que se produzca flotación de la tubería.

4.12.4 RECEPCIÓN DEL PRODUCTO Y PRUEBAS EN OBRA

Cada partida o entrega de material irá acompañado de una hoja de ruta que especifique la naturaleza, número, tipo y referencia de las piezas que lo componen.

Las piezas que hayan sufrido averías durante el transporte, o que presenten defectos no apreciados en la recepción en fábrica, serán rechazadas si el D.O lo considera oportuno.

El D.O, si lo cree conveniente, podrá ordenar en cualquiera momento la repetición de pruebas sobre las piezas ya ensayadas en fábrica. El Contratista, avisado previamente por escrito, facilitará los medios necesarios para realizar estas pruebas, de las que se levantará acta, y los resultados obtenidos en estas prevalecerán sobre los de las primeras. Si los resultados de estas últimas pruebas fueran favorables, los gastos irán a cargo de la D.O.; de lo contrario corresponderá al Contratista que habrá, además, de reemplazar los tubos, piezas, etc., previamente marcados como defectuosos procediendo a su retirada y sustitución en los plazos señalados por el D.O. De no realizarlo el Contratista, lo hará la D.O. a cargo de éste.

La aceptación de un lote no excluye la obligación del Contratista de efectuar los ensayos de tubería instalada que se indican en este Pliego y reponer, a su cargo, los tubos o piezas que puedan sufrir deterioro o ruptura durante el montaje o las pruebas en la tubería instalada.

Serán a cargo del Contratista, los ensayos y pruebas obligatorias definidas, tanto los realizados en fábrica como el recibir los materiales en obra y las pruebas en obra, por lo tanto, no se incluyen en el porcentaje de control de calidad sino en el precio del metro lineal de tubería.

Los ensayos de recepción en fábrica y en la obra, antes especificadas, podrán menguar en intensidad, en la cuantía que determine el D.O en base a las

características particulares de la obra y del producto de que se trate, [incluso](#) podrán suprimirse total o parcialmente cuando el D.O lo considere oportuno, por tratarse de un producto suficientemente probado y destinado a instalaciones de tipo común

El contratista proporcionará todos los elementos precisos para efectuar las pruebas, así como el personal necesario; el Director de obra podrá mandar sustituir los manómetros o equipos medidores si lo estima conveniente. De forma general se requerirán los siguientes ensayos e información:

- En la aceptación del suministrador:
 - Densidad del material
 - Ensayos y suministrador de la junta elástica
 - Tª reblandecimiento VICAT
 - Contenido en VCM
- Por lote:
 - Valor MRS
 - Resistencia a impacto
 - Presión interna tubos
 - Presión interna con embocadura integrada
 - Retracción longitudinal
 - Grado de gelificación
 - Presión interna positiva en juntas (UNE EN 639)
 - Presión interna negativa en juntas (UNE EN 639)
- Por tubo:
 - Aspecto
 - Color
 - Control dimensional
 - Marcado
 - De acuerdo a la norma UNE EN 1452

4.12.5 PRUEBA DE INSTALACIÓN

Las pruebas de instalación deberán realizarse de forma que nunca haya en obra más de 1000 m o la distancia menor que estime oportuno la D. O. de tubería

instalada sin probar, ni tampoco permanezca la tubería instalada más de quince días sin ser probada.

La prueba realizada una vez instalado un tramo se realizará según dicte la norma UNE-EN 805 o según el procedimiento que estime oportuno la D.O. (en ambos casos la D.O fijará previamente los criterios de cálculo del golpe de ariete o su valor mínimo, estableciendo un el criterio para determinar la presión de ensayo); durante la prueba se revisarán todos los tubos, piezas especiales, válvulas y demás elementos comprobando su correcta instalación y que todas ellas permiten la circulación del fluido con el que se realizará la prueba. Durante dicha revisión se comprobará que el relleno parcial está exento de escombros de raíces y de cualquier material extraño que pueda causar problemas, este relleno deberá dejar visible todas las juntas para comprobar que ninguna junta pierde agua.

La prueba de presión deberá realizarse sobre otras tuberías ya instaladas y que estén afectadas por las obras objeto de este proyecto.

Las longitudes de los tramos dependen de las características particulares de cada uno de ellos, debiendo seleccionarse de modo que:

- La presión de prueba pueda aplicarse al punto más bajo de cada tramo en prueba.
- Pueda aplicarse al menos una presión igual a MDP (Máxima presión de diseño, definida posteriormente) en el punto más alto.
- La diferencia de presión entre el punto de rasante más baja y más alta no exceda del 10 % de STP (Presión de prueba en obra).
- En la medida de lo posible, sus extremos coincidan con válvulas de paso de la tubería.
- Con todo ello, unas longitudes razonables para los tramos pueden oscilar entre 500 y 1000 metros, ni tampoco permanezca la tubería instalada más de quince días sin ser probada.

Siempre, antes de empezar la prueba, deben estar colocados en su posición definitiva todos los tubos, piezas especiales, válvulas y demás elementos de la tubería, debiendo comprobar que las válvulas existentes en el tramo a ensayar se

encuentran abiertas y que las piezas especiales están ancladas (con anclajes sus definitivos) y las obras de fábrica con la resistencia debida.

El protocolo de prueba que se desarrollará será el siguiente.

1. Las pruebas de instalación deberán realizarse de forma que nunca haya en obra más de 1000 m o la distancia menor que estime oportuno la D.O. de tubería instalada sin probar, ni tampoco permanezca la tubería instalada más de veinte días sin ser probada.
2. La prueba realizada una vez instalado un tramo se realizará según dicte la norma UNE-EN 805 (en este caso la D.O fijará previamente los criterios de cálculo del golpe de ariete o su valor mínimo) o a la presión nominal*1,4 a juicio de la D.O; durante la prueba se revisarán todos los tubos, piezas especiales, válvulas y demás elementos comprobando su correcta instalación y que todas ellas permiten la circulación del fluido con el que se realizará la prueba. Durante dicha revisión se comprobará que el relleno parcial está exento de escombros de raíces y de cualquier material extraño que pueda causar problemas, este relleno deberá dejar visible todas las juntas para comprobar que ninguna junta pierde agua.
3. La prueba de presión deberá realizarse sobre otras tuberías ya instaladas y que estén afectadas por las obras objeto de este proyecto.
4. Las pruebas de presión deben realizarse preferiblemente por tramos inferiores a 1000 m de longitud de tubería y se deben llevar a cabo a medida que va terminándose el montaje de cada tramo. Debe probarse cada tramo como muy tarde transcurridos 15 días de la instalación del mismo.
5. Previo a la realización de la prueba de presión, las tuberías deben estar instaladas y recubrirse con los materiales de relleno dejando expuestas las uniones. Una pequeña fuga en la junta se puede localizar más fácilmente cuando está expuesta.
6. Las sujeciones y macizos de anclaje definitivos deben realizarse para soportar el empuje resultante de la prueba de presión. Los macizos de anclaje deben alcanzar las características de resistencia requeridas antes de que las pruebas comiencen. Se debe prestar atención a que los tapones y extremos cerrados provisionales se fijen de forma adecuada y

que los esfuerzos transmitidos al terreno sean repartidos de forma adecuada de acuerdo con la capacidad portante de este. Todo soporte temporal, sujeción o anclaje no ha de retirarse hasta que la conducción no haya sido despresurizada.

7. Previo al comienzo de las operaciones, debe llevarse a cabo una inspección para asegurarse de que está disponible el equipo de seguridad apropiado y de que el personal dispone de la protección adecuada. Todas las excavaciones deberán permanecer convenientemente protegidas. Todo trabajo no relacionado con las pruebas de presión deberá prohibirse en las zanjas durante las mismas. En este sentido, los manómetros deberán ser colocados de forma tal que sean legibles desde el exterior de la zanja.
8. Las conducciones deben llenarse de agua lentamente, antes de que el agua llene la tubería, todos los sistemas de salida de aire o válvulas de descarga de aire de la tubería en los puntos altos de las mismas deben ser abiertos. La proporción de volumen de llenado debe ser manejada por los medios disponibles de manera que la descarga de aire sea igual en proporción volumétrica.
9. Se comprobará el funcionamiento de las ventosas instaladas durante el llenado.
10. Se deberá colocar en el punto más alto una ventosa para la expulsión de aire.
11. Una vez que se haya llenado en su totalidad el tramo a probar debe de realizarse una inspección visual hasta comprobar que las uniones son estancas.
12. La presión de prueba deberá aplicarse al punto más bajo de cada tramo a probar, y la presión en el punto más alto debe ser al menos la presión máxima de diseño, es decir la presión nominal del tubo.
13. El bombín para dar presión podrá ser manual o mecánico, pero en este último caso deberá estar provisto de llaves de descarga para poder regular de forma lenta los aumentos de presión. Los incrementos no superarán la cifra de un kilogramo por centímetro cuadrado en cada minuto.

14. El contratista comunicará a la Dirección de Obra el tramo de tubería que se va a probar, y será ésta quien le indique la presión de prueba a alcanzar.
15. Una vez obtenida la presión definida para cada tramo debe pararse y se da comienzo a la prueba:
 - Se toma la presión de inicio (en el punto más bajo y el más alto) con sendos manómetros de precisión de décimas de kg/cm².
 - Se deja transcurrir 1 hora.
 - Terminado el tiempo de espera se toma de nuevo la presión.
16. La caída de presión debe presentar una tendencia regresiva y al finalizar la primera hora no debe exceder los siguientes valores:
 - 2 mca para tubos plásticos, de fundición dúctil con o sin revestimiento interior, tubos de acero con o sin revestimiento, tubos de hormigón con camisa de chapa armados y postensados.
17. Cuando el descenso de los manómetros sea superior, deben corregirse las fugas procediéndose a una nueva prueba, hasta obtener un resultado satisfactorio.

Nota 1: No se debe probar contra válvula cerrada ya que, aunque el cuerpo se puede probar a la presión indicada, la estanqueidad se garantiza a 1,1 x PN.

Nota 2: Si las Ventosas de proyecto a instalar en la obra, no son de un timbraje superior, para la prueba correspondiente se utilizarán provisionales de ese timbraje superior.

CONSIDERACIONES:

- Una práctica recomendada es someter el tramo a la presión de prueba durante 30 minutos, comprobar que durante ese tiempo la presión no acuse un descenso superior al indicado, a continuación, bajar la presión y dejar la tubería en carga para efectuar el ensayo oficial al día siguiente. Esto tiene por objeto: Estabilizar la conducción a ensayar permitiendo la mayor parte de los movimientos dependientes del tiempo, expulsar el aire adecuadamente, conseguir la saturación apropiada en

los materiales absorbentes (Hormigón, mortero), permitir el incremento de volumen de tuberías flexibles.

En el caso de tuberías de PVC corrugado el ensayo debe mantenerse sin fugas durante al menos quince minutos a una presión de 0,5 atmósferas.

4.13 TUBERÍAS DE POLIETILENO

4.13.1 TRANSPORTE

Los tubos que se suministren enrollados deberán de enrollarse con un radio superior a 12 veces el diámetro del tubo enrollado y estar convenientemente embalado para evitar cualquier deterioro.

Las correas de acero que mantienen atados los tubos sólo deben ser cortadas con tijeras para chapa o con fresa lateral, nunca utilizar cincel, escoplo, palanca o ganzúa, pues son elementos que podrían dañar la tubería.

El piso y los laterales de la caja de los camiones han de estar exentos de protuberancias o cantos rígidos y agudos que puedan dañar a los tubos.

Cuando se carguen tubos de diferentes diámetros, los de mayor diámetro tienen que colocarse en el fondo para reducir el riesgo de deformación.

Los tubos no tienen que sobresalir de la caja del camión por la parte posterior, más de un metro.

4.13.2 ALMACENAJE

Las alturas máximas de apilado no superarán en ningún caso los 3 metros de altura, por razones de seguridad y deberá respetarse el número de capas máximas indicadas en la tabla siguiente:

DN	Capas
100	10
200	6

DN	Capas
300	4
400	3
800	3
900	2
1400	2
>1500	1

Tabla: Capas máximas admitidas para PE

Los tubos y accesorios de PE no deben estar en contacto con combustibles y disolventes procurando que estén protegidos de la luz solar salvo que contengan adicciones de negro de carbono en cantidades y dispersión normalizadas y controladas; la superficie del tubo no debe alcanzar nunca temperaturas superiores a 45 °C.

El lugar destinado para colocar los tubos debe estar nivelado y plano, con el fin de evitar deformaciones, que podrían llegar a ser permanentes. Igualmente debe de estar exento de objetos duros y cortantes.

El tiempo de acopio será inferior a 1 mes en caso de que los tubos o accesorios acopiados estén cubiertos de una lámina de protección correctamente colocada, de no estar bien protegido el acopio no se permitirá una permanencia de almacenamiento mayor a dos semanas debido a los daños que pederán sufrir los tubos por terceros.

Las juntas deben ser almacenadas libres de cualquier deformación en un lugar fresco y seco, protegidas del contacto de aceites y sustancias perjudiciales y de la exposición directa a la luz solar y nunca podrán ser retiradas de su lugar de almacenaje hasta el momento de su colocación. Cuando las temperaturas ambientales sean bajo cero, las juntas deberán ser almacenadas a 10° C o más para facilitar su instalación.

4.13.3 MANIPULACIÓN Y MONTAJE

El montaje de cada tramo de tubería de este material junto con la colocación de los accesorios será realizado por una cuadrilla formada por un oficial de primera especialista en soldaduras para instalaciones de PE y dos peones.

Una vez acabado el montaje diario de un tramo, se incorporarán en los extremos tapas de protección para evitar el ensuciamiento de su superficie interior. Las tapas no serán retiradas hasta el momento de la instalación de la tubería.

El Contratista estará obligado a comprobar que el equipo mecánico encargado del desplazamiento y colocación de los tubos tiene suficiente capacidad de carga y que se están cumpliendo las normas de seguridad adecuadas, mantenga la supervisión correcta y cumpla estrictamente las normas y especificaciones nacionales de instalación.

El transporte desde el acopio hasta pie del tajo se realizará con medios mecánicos evitando excesos de velocidad y fuertes frenadas que pudieran mover la carga transportada y deteriorarla. El transporte de los tubos hasta pie del tajo será siempre de forma suspendida, evitando que cualquier parte del tubo toque el suelo o reciba impactos con elementos verticales (paredes, vegetación, etc.). En el caso de producirse este hecho los tubos transportados así serán desechados, corriendo por cuenta del Contratista su retirada y reposición por otros.

En caso de descargar los tubos a pie de zanja, se descargarán los tubos en el lado opuesto al vertido de la tierra a intervalos de 6 metros o cada caja de tubos a múltiplos de 6 metros.

La zanja encargada de albergar el tubo deberá asegurar que exista espacio suficiente alrededor de cada tubo, para facilitar la instalación de la tubería correspondiente; el plano de apoyo de la tubería en la zanja deberá ser completamente soportado el terreno.

Las tuberías de PE son resistentes al impacto a temperaturas de hasta veinte grados bajo cero (- 20 °C). A temperaturas inferiores su instalación tiene que realizarse con mucho cuidado, por aumentar considerablemente su fragilidad.

Las tuberías de PE habrán de colocarse en planta serpenteando para compensar los movimientos por diferencias térmicas, adecuado al alto coeficiente de dilatación lineal del PE, dos décimas de milímetro (0,2 mm) por metro de longitud y grado centígrado de variación de temperatura.

El descenso de los tubos al fondo de la zanja se realizará con precaución. Sólo si la zanja tiene una profundidad que no excede de 1,5 m, los tubos no pesan más de 40 kg, son de un diámetro inferior a 300 mm y el borde de la zanja es suficientemente estable el descenso puede ser manual, en caso contrario se deberá emplear medios mecánicos.

Los tubos podrán ser montados a pie de obra, y posteriormente bajados cuidadosamente mediante al menos dos grúas o mixtas, sin realizar ningún aporte de material no deseado, ni producir ningún tipo de golpe en la tubería que pudiera deteriorarla. En caso de utilizarse barras de tubo, nunca se montarán más de dos tramos de tubería (considerando un tramo máximo de 12 metros) fuera de la zanja, de tal manera que después de unir dos tramos mediante una unión (soldada térmicamente o por electrofusión) se bajarán y colocarán en zanja, dejando el siguiente extremo fuera para la siguiente unión. No se permitirá bajo ningún concepto, la unión de tramos de barras y el posterior arrastre de estos tramos sobre el terreno, independientemente de las características de éste hasta el punto de colocación y descenso a la zanja. En el caso de producirse este hecho, aunque los tubos superficialmente no hayan sido dañados de forma considerable por la fricción contra el terreno, será totalmente desechados, corriendo por cuenta del Contratista su retirada y reposición por otros.

No se deberá colocar más de 100 m. de tubería sin proceder al relleno parcial de la zanja para evitar posible flotación de la tubería, dejando siempre las uniones vistas para la realización de las pruebas y ensayos establecidos.

4.13.4 ENSAYOS Y PRUEBAS DE RECEPCIÓN DEL PRODUCTO

El proveedor clasificará el material por lotes homogéneos de 200 unidades antes de los ensayos (barras de tubo), a no ser que el D.O autorice expresamente la formación de lotes de mayor número.

El D.O, o su representante autorizado, escogerá los tubos, piezas especiales o accesorios que habrán de probarse. Para cada lote de 200 unidades o fracción de lote, si no se llega en la partida o pedido al número citado, se tomará el menor número de unidades que permita realizar la totalidad de los ensayos.

Cada partida o entrega de material irá acompañado de una hoja de ruta que especifique la naturaleza, número, tipo y referencia de las piezas que lo componen. Tendrá que hacerse con el ritmo y plazos señalados por el Director.

Las piezas y accesorios que hayan sufrido averías durante el transporte, o que presenten defectos no apreciados en la recepción en fábrica, serán rechazadas si el D.O lo considera oportuno.

El D.O, si lo cree conveniente, podrá ordenar en cualquiera momento la repetición de pruebas sobre las piezas ya ensayadas en fábrica. El Contratista, avisado previamente por escrito, facilitará los medios necesarios para realizar estas pruebas, de las que se levantará acta, y los resultados obtenidos en estas prevalecerán sobre los de las primeras. Si los resultados de estas últimas pruebas fueran favorables, los gastos irán a cargo de la D.O. ; de lo contrario corresponderá al Contratista que habrá, además, de reemplazar los tubos, piezas, etc., previamente marcados como defectuosos procediendo a su retirada y sustitución en los plazos señalados por el D.O. De no realizarlo el Contratista, lo hará la D.O. a cargo de éste.

Los tubos y accesorios que no satisfagan las condiciones generales, así como las pruebas fijadas para cada tipo de tubo y las dimensiones y tolerancias definidas en este Pliego, serán rechazados. Cuando una muestra no satisfaga una prueba se repetirá esta misma sobre dos muestras más del lote ensayado. Si también falla una de estas pruebas, se rechazará el lote ensayado, aceptándose si el resultado de ambas es bueno.

La aceptación de un lote no excluye la obligación del Contratista de efectuar los ensayos de tubería instalada que se indican en este Pliego y reponer, a su cargo, los tubos o piezas que puedan sufrir deterioro o ruptura durante el montaje o las pruebas en la tubería instalada.

Serán a cargo del Contratista o del fabricante, si lo estipulara el convenio entre ambos, los ensayos y pruebas obligatorias definidas, tanto los realizados en fábrica como el recibir los materiales en obra.

Los ensayos de recepción en fábrica y en la obra, antes especificadas, podrán menguar en intensidad, en la cuantía que determine el D.O en base a las características particulares de la obra y del producto de que se trate, incluso podrán suprimirse total o parcialmente cuando el D.O lo considere oportuno, por tratarse de un producto suficientemente probado y destinado a instalaciones de tipo común.

4.13.5 PRUEBAS DE RECEPCIÓN

Serán obligatorias las siguientes verificaciones y pruebas, además de las señaladas para los tubos y accesorios de PE que mande el D.O:

- En la aceptación del suministrador:
 - Densidad del material
 - Ensayos y suministrador de la junta elástica
 - Tª reblandecimiento VICAT
 - Contenido en VCM
- Por lote:
 - Valor MRS
 - Resistencia a impacto
 - Presión interna tubos
 - Presión interna con embocadura integrada
 - Retracción longitudinal
 - Grado de gelificación
 - Presión interna positiva en juntas (UNE EN 639)
 - Presión interna negativa en juntas (UNE EN 639)
- Por tubo:
 - Aspecto
 - Color

- Control dimensional: examen visual del aspecto exterior de todos los tubos y accesorios y comprobación de dimensiones y gruesos de los tubos y accesorios.
- Marcado

El contratista proporcionará todos los elementos precisos para efectuar estas pruebas, así como el personal necesario; el Director de obra podrá mandar sustituir los manómetros o equipos medidores si lo estima conveniente.

4.13.6 PRUEBA DE INSTALACIÓN

La prueba realizada una vez instalado un tramo se realizará según dicte la norma UNE-EN 805; durante la prueba se revisarán todos los tubos, piezas especiales, válvulas y demás elementos comprobando su correcta instalación y que todas ellas permiten la circulación del fluido con el que se realizará la prueba. Durante dicha revisión se comprobará que el relleno parcial está exento de escombros de raíces y de cualquier material extraño que pueda causar problemas, este relleno deberá dejar visible todas las juntas para comprobar que ninguna junta pierde agua.

La prueba se llevará a cabo según la norma UNE-EN 805:2000. Es de aplicación para todas las tipologías de tubería contempladas, si bien las de PE se probarán conforme a una metodología específica para ellas, prevista en el Anexo informativo A (apartado A.27) de la citada norma, debido a su carácter viscoelástico.

A medida que avance el montaje de tubería ésta debe ser probada por tramos, con la longitud fijada por la D.O., los cuales en una situación ideal deberían ser de iguales características (materiales, diámetros, espesores, etc...). Se deberá probar cada tramo antes de que transcurran 15 días de su montaje.

Los extremos del tramo deben cerrarse convenientemente con piezas adecuadas, las cuales han de apuntalarse para evitar deslizamientos de las mismas o fugas de agua.

Las longitudes de los tramos dependen de las características particulares de cada uno de ellos, debiendo seleccionarse de modo que:

- La presión de prueba pueda aplicarse al punto más bajo de cada tramo en prueba.
- Pueda aplicarse al menos una presión igual a MDP (Máxima presión de diseño, definida posteriormente) en el punto más alto.
- La diferencia de presión entre el punto de rasante más baja y más alta no exceda del 10 % de STP (Presión de prueba en obra).
- En la medida de lo posible, sus extremos coincidan con válvulas de paso de la tubería.
- Con todo ello, unas longitudes razonables para los tramos pueden oscilar entre 500 y 1000 metros, ni tampoco permanezca la tubería instalada más de quince días sin ser probada.

Siempre, antes de empezar la prueba, deben estar colocados en su posición definitiva todos los tubos, piezas especiales, válvulas y demás elementos de la tubería, debiendo comprobar que las válvulas existentes en el tramo a ensayar se encuentran abiertas y que las piezas especiales están ancladas (con anclajes sus definitivos) y las obras de fábrica con la resistencia debida.

El protocolo de prueba que se desarrollará será el siguiente:

- Las pruebas de presión deben realizarse por tramos de longitud indicada anteriormente.
- Previo a la realización de la prueba de presión, las tuberías deben estar instaladas y recubrirse con los materiales de relleno dejando expuestas las uniones. Una pequeña fuga en la junta se puede localizar más fácilmente cuando está expuesta.
- Las sujeciones y macizos de anclaje definitivos deben realizarse para soportar el empuje resultante de la prueba de presión. Los macizos de anclaje deben alcanzar las características de resistencia requeridas antes de que las pruebas comiencen. Se debe prestar atención a que los tapones y extremos cerrados provisionales se fijen de forma adecuada y que los esfuerzos transmitidos al terreno sean repartidos de forma

adecuada de acuerdo con la capacidad portante de este. Todo soporte temporal, sujeción o anclaje no ha de retirarse hasta que la conducción no haya sido despresurizada.

- Previo al comienzo de las operaciones, debe llevarse a cabo una inspección para asegurarse de que está disponible el equipo de seguridad apropiado y de que el personal dispone de la protección adecuada. Todas las excavaciones deberán permanecer convenientemente protegidas. Todo trabajo no relacionado con las pruebas de presión deberá prohibirse en las zanjas durante las mismas. En este sentido, los manómetros deberán ser colocados de forma tal que sean legibles desde el exterior de la zanja.
- Las conducciones deben llenarse de agua lentamente, antes de que el agua llene la tubería, todos los sistemas de salida de aire o válvulas de descarga de aire de la tubería en los puntos altos de las mismas deben ser abiertos. La proporción de volumen de llenado debe ser manejada por los medios disponibles de manera que la descarga de aire sea igual en proporción volumétrica.
- Se comprobará el funcionamiento de las ventosas instaladas durante el llenado. Se deberá colocar en el punto más alto una ventosa para la expulsión de aire.
- Una vez que se haya llenado en su totalidad el tramo a probar debe de realizarse una inspección visual hasta comprobar que las uniones son estancas.
- La presión de prueba deberá aplicarse al punto más bajo de cada tramo a probar, y la presión en el punto más alto debe ser al menos la presión máxima de diseño, es decir la presión nominal del tubo.
- El bombín para dar presión podrá ser manual o mecánico, pero en este último caso deberá estar provisto de llaves de descarga para poder regular de forma lenta los aumentos de presión. Los incrementos no superarán la cifra de un kilogramo por centímetro cuadrado en cada minuto.
- El contratista comunicará a la Dirección de Obra el tramo de tubería que se va a probar, y será ésta quien le indique la presión de prueba a alcanzar.

- Una vez obtenida la presión definida y los parámetros según UNE-EN 805:2000, Anexo informativo A (apartado A.27) que para cada tramo deben pararse se da comienzo a la prueba. Las presiones de prueba cumplirán con lo siguiente:

MATERIAL	PRESIONES DE PRUEBA
PE	El menor de 1,5 PN ó PN + 5 mca
VÁLVULAS	El menor de 1,5 PN ó PN + 5 mca

Nota 1: No se debe probar contra válvula cerrada ya que aunque el cuerpo se puede probar a la presión indicada, la estanqueidad se garantiza a 1,1 x PN.

Nota 2: Si las Ventosas de proyecto a instalar en la obra, no son de un timbraje superior, para la prueba correspondiente se utilizarán provisionales de ese timbraje superior.

4.13.7 CONSIDERACIONES:

Una práctica recomendada es someter el tramo a la presión de prueba durante 30 minutos, comprobar que durante ese tiempo la presión no acuse un descenso superior al indicado, a continuación bajar la presión y dejar la tubería en carga para efectuar el ensayo oficial al día siguiente. Esto tiene por objeto: Estabilizar la conducción a ensayar permitiendo la mayor parte de los movimientos dependientes del tiempo, expulsar el aire adecuadamente, conseguir la saturación apropiada en los materiales absorbentes (Hormigón, mortero), permitir el incremento de volumen de tuberías flexibles.

La zanja deberá estar parcialmente rellena, dejando todas las piezas especiales al descubierto y todas las juntas. Asimismo debe comprobarse que el interior de la conducción está libre de escombros, raíces o cualquier otra materia extraña.

La bomba para introducir la presión hidráulica puede ser manual o mecánica, pero en este último caso debe estar provista de llaves de descarga o elementos apropiados para poder regular el aumento de presión. Irá colocada en

el punto más bajo de la tubería a ensayar y debe estar provista al menos de un manómetro, el cual debe tener una precisión no inferior a 2 mca, (se colocará otro manómetro de similares características en el punto más alto o en los extremos de los ramales a probar). La medición del volumen de agua por su parte, debe realizarse con una precisión no menor a 1 litro.

Previo al comienzo de las operaciones, debe llevarse a cabo una inspección para asegurarse de que está disponible el equipo de seguridad apropiado y de que el personal dispone de la protección adecuada. Todas las excavaciones deberán permanecer convenientemente protegidas. Todo trabajo no relacionado con las pruebas de presión deberá prohibirse en las zanjas durante las mismas. En este sentido, los manómetros deberán ser colocados de forma tal que sean legibles desde el exterior de la zanja.

En el caso de probarse varios ramales a la vez, se deberá disponer de un manómetro en el final de cada uno de ellos.

El Procedimiento de prueba completo incluye, según UNE-EN 805:2000, Anexo informativo A (apartado A.27) necesariamente, una fase preliminar, una fase de relajación, una prueba de purga y una fase de prueba principal. Se verificarán todos los accesorios mecánicos, y uniones soldadas.

Si la prueba no es válida y la presión cae más la prueba no es satisfactoria. La repetición de la prueba debe realizarse desde el principio, incluyendo los 60 min de relajación de la fase preliminar.

4.14 **OTRAS TUBERÍAS.**

Antes de bajar los tubos a la zanja se examinarán éstos y se apartarán los que presenten deterioros perjudiciales. Se bajarán al fondo de la zanja con precaución, empleando los elementos adecuados según su peso y longitud.

Una vez los tubos en el fondo de la zanja se examinarán para cerciorarse de que su interior está libre de tierra, piedras, alineación, conseguido lo cual se procederá a calzarlos y acordarlos con un poco de material de relleno para impedir su movimiento.

Cada tubo deberá centrarse perfectamente con los adyacentes; en el caso de zanjas con pendientes superiores al diez por ciento (10%), la tubería se colocará en sentido ascendente. En el caso de que, a juicio de la Dirección de Obra no sea posible colocarla en sentido ascendente, se tomarán las precauciones debidas para evitar el deslizamiento de los tubos. Si se precisase reajustar algún tubo, deberá levantarse el relleno y prepararlo como para su primera colocación.

Cuando se interrumpa la colocación de tubería, se taponarán los extremos libres para impedir la entrada de agua o cuerpos extraños, procediendo, no obstante, esta precaución, a examinar con todo cuidado el interior de la tubería al reanudar el trabajo por si pudiera haberse introducido algún cuerpo extraño en la misma.

Generalmente no se colocarán más de cien (100) metros de tubería sin proceder al relleno, al menos parcial, para evitar la posible flotación de los tubos en caso de inundación de la zanja y también para protegerlos en lo posible, de los golpes.

Una vez montados los tubos y las piezas, se procederá a la sujeción y apoyo de los codos, cambios de dirección, reducciones, piezas de derivación y, en general, todos aquellos elementos que estén sometidos a acciones que puedan originar desviaciones perjudiciales.

Estos apoyos o sujeciones serán de hormigón, establecidos sobre terrenos de resistencia suficiente y con desarrollo preciso para evitar que puedan ser movidos por los esfuerzos soportados.

Los apoyos, salvo prescripción expresa contraria, deberán ser colocados en forma tal que las juntas de las tuberías y de los accesorios sean accesibles para su reparación.

Para estas sujeciones y apoyos se prohíbe el empleo de cuñas de piedra o de madera que puedan desplazarse.

En el caso de que las zonas atravesadas sean roca, se excavará lo indispensable para introducir el tubo y se rellenará todo de hormigón. Cuando la pendiente de bajada de la roca sea muy fuerte se sustituirá el tramo de tubería por otro metálico de espesor 8 mm. y anclado a la roca, tal como determine el Director de Obra.

Una vez verificada la posición de la contrabrida, se deben apretar las tuercas progresivamente por pasadas y operando sobre tornillos - tuercas enfrentados aplicando los pares de apriete y verificándolos después de la prueba de presión en zanja.

Los pasos de barranco, túnel, se realizarán con tubería metálica autoportante de las mismas características que la anterior y espesores que determinará en cada caso el Director de la Obra.

La Dirección de las Obras indicará las longitudes de los tramos que han de someterse a prueba, según los timbrajes de los tubos en dicho tramo. La prueba de presión en tuberías instaladas se realizará de acuerdo con las siguientes normas:

- Norma UNE-EN 805
- Pliego de Prescripciones Técnicas Generales para Tuberías de Abastecimiento de Agua del MOPU.
- Norma UNE-EN ISO 472:2015
- Norma UNE-EN 1452.

4.15 PROTECCIÓN CATÓDICA.

4.15.1 PROTECCIÓN CATÓDICA MEDIANTE ÁNODOS DE SACRIFICIO.

Se utilizarán como electrodos dispersores de corriente, ánodos de magnesio de 4,1 Kg. de peso unitario con un cable RV 0,6/1 kV de 1 x 6 mm². de sección para su conexión al cable anódico. Estos ánodos irán recubiertos con una capa de mezcla activadora de aproximadamente 20 Kg/ánodo.

Para las piezas especiales (codos y tes de calderería), se utilizarán ánodos de magnesio de 7.7 Kg de peso unitario, con un cable de 1 x 6 mm² de sección

para su conexión a la pieza especial. Estos ánodos irán recubiertos con una capa de mezcla activadora de aproximadamente 10 Kg/Anodo.

4.15.2 PROTECCIÓN CATÓDICA MEDIANTE CORRIENTE IMPRESA.

La instalación de protección catódica es una de las ventajas que aporta la tubería de acero helicosoldada ya que al tratarse de una infraestructura que permite la conductividad en toda la red. La conducción es capaz de ser protegida catódicamente lo que sumado a las propiedades aislantes de los revestimientos que traen de fábrica garantizarían una vida útil indefinida de la red puesto que el acero no tendría posibilidad de corrosión y por lo tanto de envejecimiento. De los sistemas de protección catódica existentes se seleccionará el de corriente impresa. La protección pasiva a considerar que tiene exteriormente la conducción, para el dimensionamiento de la protección catódica, es polietileno con un espesor de 3 mm, y la protección interior es un recubrimiento de 500 micras de pintura epoxi o poliuretano para uso alimentario. Los valores que determinan el riesgo de corrosión que puede tener la Conducción, en función de los valores de resistividad del terreno son los siguientes:

RESISTIVIDAD (Ω/cm)	TIPO DE TERRENO
0 – 1.000	MUY AGRESIVO (Muy elevada corrosión)
1.000 – 5.000	ALTAMENTE AGRESIVO (Corrosión Severa)
5.000 – 10.000	MODERADAMENTE AGRESIVO (Corrosión moderada)
10.000 – 20.000	LIGERAMENTE AGRESIVO (Corrosión ligera)
>20.000	POCO AGRESIVO (Poca corrosión)

Se tendrán en cuenta los siguientes valores de densidad de corriente, que son el estándar que se utilizan en todos los cálculos:

- * Densidades de corriente en tuberías y estructuras de acero *
- Interior tubería, agua dulce, Estancada ----- 50 mA/m²
- Interior tubería, agua dulce, en movimiento----- 50-150mA/m²
- Interior tubería, agua dulce, acero desnudo----- 50-100mA/m²

- Interior tubería, agua dulce, acero revestido----- 0,2 mA/m²
- Exterior tubería, hormigón de baja calidad ----- 4mA/m²
- Exterior tubería, hormigón medio----- 1-2mA/m²
- Exterior tubería, hormigón buena calidad----- 0,4-1mA/m²
- Exterior tubería, terreno aireado y seco----- 5-20mA/m²
- Exterior tubería, terreno bacterias sulforreduc--- 400-500mA/m²
- Exterior tubería, terreno aerobio sin bacterias--- 5-20mA/m²
- Exterior tubería, acero pintado----- 0,1-0,2mA/m²
- Exterior tubería, acero revestido con asfalto
y fibra de vidrio ----- 0,01mA/m²

Exterior tubería, acero revestido con polietileno extruido 3-6microA/m²

- Tuberías submarinas, agua mar, bien revestidas y lastradas 5-20mA/m²
- Tuberías submarinas, agua mar, acero desnudo----- 100-150mA/m²
- Tuberías submarinas, agua mar, tubería hormigón--- 5-20mA/m²

Como se puede observar, la densidad de corriente estándar que se utilizaría para los cálculos de una tubería con recubrimiento de polietileno extruido, como la del proyecto, es de 3-6 $\mu\text{Amp}/\text{m}^2$, para un revestimiento de nueva instalación.

Con el paso del tiempo, el revestimiento irá envejeciendo por lo que debemos considerar que para mantener un potencial de inmunidad del acero, debemos incrementar la densidad de corriente, por seguridad, hasta 0,5 mAmp/m²., que es una densidad muy superior a la necesaria, pero que no incrementa prácticamente el coste del Sistema.

Además, se tendrá en consideración la posible pérdida de potencial que se puede producir en puntos donde pueda haber contacto con otras estructuras (armaduras de hormigón en arquetas, puestas a tierra de elementos propios de la instalación) y posibles fallos que se pueden producir en el revestimiento durante la instalación. Las circunstancias anteriores hacen que la instalación se trate como una estructura compleja.

El contratista encargará un estudio detallado con los cálculos justificativos para la protección catódica de la conducción así como la puesta en servicio y regulación del sistema, realizando una toma de datos en la conducción y la emisión de un informe final y un dossier de la instalación. Se deberá garantizar el correcto funcionamiento del Sistema de Protección catódica y que éste mantendrá las conducciones, en todo momento, en parámetros de Protección. Dicho estudio justificativo deberá verificar los transformadores necesarios y su dimensionamiento junto con el lecho anódico, cantidad de coque metalúrgico, tomas de potencial, distanciándolas entre 1000 y 1500 metros una vez estudiada correctamente la traza de las conducciones y en función de la ubicación del lecho anódico definiendo la situación definitiva de las mismas con la dirección de obra.

Las cajas para toma de potencial serán en policarbonato, grado de protección IP-55, con tres prensacables y cuatro borns de conexión montadas en su interior, para conexión de cable de tubería.

Se instalará dicho sistema en la zona donde sea más factible disponer de energía eléctrica de baja tensión.

4.16 **VÁLVULAS, PURGADORES Y VENTOSAS.**

En todas las válvulas, las bridas de acoplamiento estarán normalizadas según las normas DIN para la presión de trabajo. Llevarán los anclajes necesarios para no introducir en la tubería y sus apoyos, esfuerzos que no pueden ser resistidos por éstas.

Las válvulas se someterán a una presión de prueba superior a vez y media la máxima presión de trabajo.

El accionamiento manual de las válvulas, llevará los mecanismos reductores necesarios para que un sólo hombre pueda, sin excesivos esfuerzos, efectuar la operación de apertura y cierre.

Se instalarán ventosas en los puntos en los que disponga la Dirección de Obra. Las ventosas se montarán de manera que se pueda realizar el mantenimiento sin interrumpir el servicio de la red.

Se instalarán purgadores en los puntos en los que disponga la Dirección de Obra. Los purgadores se montarán de manera que se pueda realizar el mantenimiento sin interrumpir el servicio de la red.

4.16.1 VENTOSAS Y OTROS ELEMENTOS DE AIREACIÓN.

4.16.1.1 TRANSPORTE Y ALMACENAMIENTO.

En el transporte, carga y descarga se comprobará que no se produzcan daños mecánicos.

El almacenamiento en obra se realizará en lugares lisos, secos, oscuros, limpios, libres de objetos cortantes y punzantes a una altura por encima del nivel del suelo, convenientemente protegidas con una cubierta impermeable.

No se permitirá una duración del almacenamiento mayor a 30 días y siempre se respetarán las indicaciones y recomendaciones del fabricante.

4.16.1.2 MANIPULACIÓN Y MONTAJE

El diámetro nominal de las ventosas corresponderá al diámetro de conexión con la tubería, así como al diámetro de aducción/expulsión de aire.

En el caso de ventosas que hayan de funcionar con presiones inferiores a 5 atm, se ha de especificar que sean de baja presión.

Los tornillos de las bridas de las ventosas se apretarán alternando siempre entre lados opuestos, hasta que el cuerpo de la válvula entre en contacto con la superficie de la brida. El par de apriete de los tornillos será el indicado por el fabricante de la ventosa para cada tipo de ventosa.

Se instalarán ventosas en los puntos en los que disponga la Dirección de Obra. Las ventosas se montarán de manera que se pueda realizar el mantenimiento sin interrumpir el servicio de la red.

Todas las ventosas, sean de cualquier tipo tendrán que ser aisladas mediante una válvula. Esta válvula tendrá las siguientes características:

- Hasta 2" válvulas de bola roscadas.
- Más de 2" válvulas de compuerta con bridas.

La grasa usada para el montaje de la ventosa será de calidad alimentaria.

Se estará en todo caso, a lo dispuesto en la legislación vigente en materia medioambiental, de seguridad y salud, y de almacenamiento y transporte de productos de construcción.

4.16.1.3 RECEPCIÓN DEL PRODUCTO Y PUESTA EN OBRA

El contratista proporcionará todos los elementos precisos para efectuar las pruebas en obra, así como el personal necesario; el Director de obra podrá mandar sustituir los equipos medidores si lo estima conveniente.

4.16.1.4 PRUEBA DE INSTALACIÓN.

Se abrirán todas las válvulas que aislen las ventosas en el tramo a probar, durante la prueba de instalación de la tubería se inspeccionara el correcto funcionamiento de las ventosas de forma que no presenten ningún ruido extraño y no exista ningún tipo de fugas no deseadas.

4.17 VÁLVULAS DE MARIPOSA Y DE COMPUERTA.

4.17.1 TRANSPORTE Y ALMACENAMIENTO.

En el transporte, carga y descarga se comprobará que no se produzcan daños mecánicos.

El almacenamiento en obra se realizará en lugares lisos, secos, oscuros, limpios, libres de objetos cortantes y punzantes a una altura por encima del nivel del suelo, convenientemente protegidas con una cubierta impermeable.

Las válvulas de compuertas deben almacenarse en posición ligeramente abierta para evitar la deformación del caucho de la compuerta.

No se permitirá una duración del almacenamiento mayor a 30 días y siempre se respetarán las indicaciones y recomendaciones del fabricante.

4.17.2 MANIPULACIÓN Y MONTAJE.

Se estará en todo caso, a lo dispuesto en la legislación vigente en materia medioambiental, de seguridad y salud, y de almacenamiento y transporte de productos de construcción.

Los tornillos de las bridas de las válvulas se apretarán alternando siempre entre lados opuestos, hasta que el cuerpo de la válvula entre en contacto con la superficie de la brida. El par de apriete de los tornillos será el indicado por el fabricante de la válvula para cada tipo de válvula.

El cierre de las válvulas de compuerta se conseguirá por compresión de la compuerta al final del cierre.

La grasa usada para el montaje de los ejes o cualquier parte de la válvula será de calidad alimentaria.

El eje de las válvulas de mariposa deberá de colocarse en posición horizontal, en caso de válvulas con dos semiejes, deben montarse de forma que estos queden aguas arriba con relación a la mariposa.

El contratista proporcionará todos los elementos precisos para efectuar las pruebas en obra, así como el personal necesario; el Director de obra podrá mandar sustituir los equipos medidores si lo estima conveniente.

4.17.3 PRUEBA DE INSTALACIÓN.

Se abrirán todas las válvulas que se incluyan en el tramo a probar, una vez acabada la prueba de instalación de la tubería se inspeccionara el correcto funcionamiento de las válvulas de forma que no presenten ningún ruido extraño y no exista ningún tipo de fugas.

4.18 VÁLVULAS PILOTADAS DE ALIVIO RÁPIDO.

Para la instalación de este tipo de válvulas se deberán tener en cuenta las siguientes prescripciones:

- Debe dejarse suficiente espacio alrededor de la válvula para cualquier trabajo futuro de reparación y mantenimiento.
- Limpiar cuidadosamente la conducción donde se va a instalar la válvula.
- Para permitir futuras operaciones de mantenimiento se instalarán válvulas de aislamiento aguas abajo y aguas arriba de la válvula.
- La flecha indicadora de flujo (situada en el cuerpo de la válvula), debe colocarse en la dirección correcta.
- La instalación se realizará en posición horizontal con la cubierta hacia arriba (mejorando así el funcionamiento de la válvula). Debe asegurarse de que el accionador puede quitarse con facilidad en caso de mantenimiento o reparaciones futuras.
- Después de la instalación se revisarán todos los accesorios, tuberías y conexiones.

4.19 CONTADORES ELECTROMAGNÉTICOS.

Para la instalación de este tipo de contadores se deberán tener en cuenta las siguientes recomendaciones de instalación:

- En condiciones normales de trabajo, el contador debe estar siempre totalmente en carga, por lo que siempre ha de estar instalado en un punto inferior a la línea piezométrica del líquido. En caso de prever presencia de aire en las tuberías, deben instalarse ventosas de capacidad adecuada antes del contador.
- Se recomienda una velocidad e flujo entre 1 y 10 m/sg
- En caso de versión separada el sensor debe conectarse al convertidor mediante un cable especial de 10 m.
- Es recomendable disponer de válvulas de aislamiento que permitan realizar las operaciones de mantenimiento del contador.
- Antes del contador debe dejarse un tramo recto de tubería igual a diez veces el diámetro nominal del contador y, por otro lado, después del

contador debe dejarse igualmente un tramo recto de tubería igual a cinco veces dicho diámetro.

- Si el contador se instala en una tubería horizontal, el conversor o la caja de conexión al mismo se han de situar en la parte superior.
- Si el contador se instala en una tubería vertical, el líquido habrá de circular en la dirección ascendente.
- En caso de que el contador sea instalado en tuberías no conductoras eléctricas, se tendrá que instalar anillas de conexión a tierra y se deberán instalar entre bridas y contrabridas en cada extremo del contador.
- En caso de instalación en tuberías metálicas, debe instalarse una conexión a tierra única conectada a ambos extremos de la tubería y al propio contador.

4.20 CONTADORES DE ULTRASÓNIDOS

Para la instalación de este tipo de contadores se deberán tener en cuenta las siguientes recomendaciones de instalación:

En condiciones normales de trabajo, el contador debe estar siempre totalmente en carga, por lo que siempre ha de estar instalado en un punto inferior a la línea piezométrica del líquido. En caso de prever presencia de aire en las tuberías, deben instalarse ventosas de capacidad adecuada antes del contador.

Se recomienda una velocidad De flujo entre 1 y 10 m/s

Antes del contador debe dejarse un tramo recto de tubería igual a diez veces el diámetro nominal del contador y, por otro lado, después del contador debe dejarse igualmente un tramo recto de tubería igual a cinco veces dicho diámetro.

Si el contador se instala en una tubería vertical, el líquido habrá de circular en la dirección ascendente.

En caso de que el contador sea instalado en tuberías no conductoras eléctricas, se tendrá que instalar anillas de conexión a tierra y se deberán instalar entre bridas y contrabridas en cada extremo del contador.

En caso de instalación en tuberías metálicas, debe instalarse una conexión a tierra única conectada a ambos extremos de la tubería y al propio contador.

4.20.1 TRANSPORTE Y ALMACENAMIENTO

En el transporte, carga y descarga se comprobará que no se produzcan daños mecánicos.

El almacenamiento en obra se realizará en lugares lisos, secos, oscuros, limpios, libres de objetos cortantes y punzantes a una altura por encima del nivel del suelo, convenientemente protegidas con una cubierta impermeable.

No se permitirá una duración del almacenamiento mayor a 30 días y siempre se respetarán las indicaciones y recomendaciones del fabricante.

4.20.2 MANIPULACIÓN Y MONTAJE

El diámetro nominal de las ventosas corresponderá al diámetro de conexión con la tubería, así como al diámetro de aducción/expulsión de aire.

En el caso de ventosas que hayan de funcionar con presiones inferiores a 5 atm, se ha de especificar que sean de baja presión.

Los tornillos de las bridas de las ventosas se apretarán alternando siempre entre lados opuestos, hasta que el cuerpo de la válvula entre en contacto con la superficie de la brida. El par de apriete de los tornillos será el indicado por el fabricante de la ventosa para cada tipo de ventosa.

Se instalarán ventosas en los puntos en los que disponga la Dirección de Obra. Las ventosas se montarán de manera que se pueda realizar el mantenimiento sin interrumpir el servicio de la red.

Todas las ventosas, sean de cualquier tipo tendrán que ser aisladas mediante una válvula. Esta válvula tendrá las siguientes características:

- Hasta 2" válvulas de bola roscadas.
- Más de 2" válvulas de compuerta con bridas.

La grasa usada para el montaje de la ventosa será de calidad alimentaria.

Se estará en todo caso, a lo dispuesto en la legislación vigente en materia medioambiental, de seguridad y salud, y de almacenamiento y transporte de productos de construcción.

4.20.3 RECEPCIÓN DEL PRODUCTO Y PUESTA EN OBRA

El contratista proporcionará todos los elementos precisos para efectuar las pruebas en obra, así como el personal necesario; el Director de obra podrá mandar sustituir los equipos medidores si lo estima conveniente.

4.20.4 PRUEBA DE INSTALACIÓN

Se abrirán todas las válvulas que aislen las ventosas en el tramo a probar, durante la prueba de instalación de la tubería se inspeccionara el correcto funcionamiento de las ventosas de forma que no presenten ningún ruido extraño y no exista ningún tipo de fugas no deseadas.

4.21 CARRETES DE DESMONTAJE TELESCÓPICOS.

Los carretes de desmontaje se instalarán en todas las válvulas de seccionamiento, tanto si son de compuerta o mariposa.

Los carretes de desmontaje para las válvulas se proyectarán atendiendo a los siguientes criterios:

Red de tuberías:

- Los carretes irán aguas abajo de las válvulas de compuerta y de mariposa.

- La cara macho del carrete irá del lado de la válvula y la cara hembra del lado de la pieza especial de acoplamiento a la tubería.

4.22 HIDRANTES.

4.22.1 INTRODUCCIÓN.

Las válvulas hidráulicas se probarán con el fin de comprobar la regulación y la precisión de las mismas. No sólo se observará la correcta apertura/cierre y la estanquidad de los hidrómetros sino también es necesario un control de los ajustes de presión, de caudal y la calidad de funcionamiento del contador y emisor de pulsos.

4.22.2 PRUEBAS DE FÁBRICA.

Los bancos de pruebas estarán preparados para poder realizar ensayos con válvulas hidráulicas de 2" a 12". Los márgenes de caudal y presión serán los suficientes como para realizar todos los ensayos previstos en este protocolo. El hidrómetro de mayor tara, tanto en presión como en caudal, se tomará como referencia.

Los aparatos de medidas deberán estar verificados por una empresa homologada por el Organismo pertinente. La Dirección de Obra podrá contrastar los aparatos del banco.

Todos los hidrantes serán sometidos a una inspección visual general con el fin de detectar posibles desperfectos. En el caso de existir no conformidades se registrarán para poder revisar la subsanación del problema.

Todos los hidrómetros deberán llevar una chapa en donde se refleje:

1. Modelo
2. Descripción
3. Nº de serie
4. Fecha de fabricación

En todas las válvulas hidráulicas, y en lugar visible, se marcarán los siguientes datos:

1. Nº del hidrante (indicación de la D.O.)
2. Presión de tara en bares o m.c.a.
3. Caudal de tara en m³/h o l/s

En al menos un hidrómetro de cada diámetro se obtendrán las medidas geométricas: Diámetro de la brida, diámetro de la sección interior, altura del hidrómetro, ancho del hidrómetro, etc.

Todos los dispositivos de regulación y limitación estarán debidamente precintados, de manera que no puedan si son manipulados quede constancia de ello.

Las pruebas se efectuarán sobre lotes de cada diámetro sorteados por la Dirección de obra, y se incluirán aquellos hidrantes que trabajan en rangos de presiones y caudales más ajustados (Según criterio de la D.O.), de cada lote de cincuenta hidrómetros o fracción. El número de válvulas de cada lote y las de prueba se podrán alterar conforme a las exigencias de la obra.

Las pruebas serán las siguientes:

- a) Precisión del regulador de presión
- b) Ajuste del regulador de presión
- c) Precisión del limitador de caudal
- d) Ajuste del limitador de caudal
- e) Apertura/Cierre a Q mínimo
- f) Precisión del contador y comprobación del emisor de pulsos

La aceptación de los lotes precisa del siguiente cumplimiento:

- Que las cuatro válvulas hidráulicas cumplan satisfactoriamente las seis pruebas A, B, C, D, E y F.
- Que el incumplimiento de una de las pruebas de tan sólo uno de los hidrómetros, las cuatro válvulas hidráulicas del lote extraídas en un segundo muestreo cumplan satisfactoriamente las seis pruebas.

- Si se incumplen las pruebas B y D se obligará al proveedor volver a regular todos los hidrómetros, pero si las incumplidas son las A, C, E y F el lote de hidrómetros quedará rechazado, prescribiéndose todo él para instalación en obra.

4.22.3 PRUEBAS DEL REGULADOR DE PRESIÓN

1.- Prueba de Precisión (**PRUEBA A**)

La prueba de precisión del regulador de presión del hidrómetro se realizará para tres valores de presión distintas aguas arriba: 1, 2 y 3 kg/cm² por encima de la presión de tara, Pt.

Se entenderá que el regulador tiene buena precisión si la diferencia entre los valores extremos medidos aguas debajo de la válvula es $\leq 0,4$ kg/cm²

2.- Prueba de ajuste (**PRUEBA B**)

La prueba del ajuste del regulador de presión del hidrómetro se realizará para tres valores de presión distintas aguas arriba: 1, 2 y 3 kg/cm². por encima de la presión de tara, Pt.

Se entenderá que el regulador está bien ajustado si ninguno de los tres valores queda fuera del intervalo Pt - 0,2 kg/cm²: Pt + 0,2 kg/cm².

4.22.4 PRUEBAS DEL LIMITADOR DE CAUDAL

1.- Prueba de precisión (**PRUEBA C**)

De manera semejante a la prueba anterior, ésta se realiza para tres valores de presión aguas arriba del hidrómetro superiores a la presión de tara Pt y con una presión aguas abajo menor que Pt, usualmente cerca de la presión atmosférica (válvula de aguas abajo abierta).

Se entenderá que el limitador tiene buena precisión si la diferencia entre los valores extremos del caudal instantáneo medido es $\leq 10\%$ del caudal de tara (Qt).

2.- Prueba de ajuste (**PRUEBA D**)

De igual manera, ésta se realiza para tres valores de presión aguas arriba del hidrómetro superiores a la presión de tara P_t y con una presión aguas abajo menor que P_t , usualmente cerca de la presión atmosférica (válvula de aguas abajo abierta).

Llamando Q_t al caudal de tarado del hidrómetro se entenderá que el limitador está bien ajustado si ninguno de los tres valores queda fuera del intervalo $Q_t - 4\%$ $Q_t + 4\%$.

3.- Prueba de apertura/cierre a caudal mínimo (**PRUEBA E**)

Todos los hidrantes probados deben garantizar un cierre/apertura a los caudales mínimos que se expresan en la siguiente tabla, con una correcta regulación:

TAMAÑO HIDRANTE	Q_{min} (m ³ /h)	Q_{min} (l/s)
Hidrante de 2"	2	0,56
Hidrante de 3"	6	1,67
Hidrante de 4"	15	4,17
Hidrante de 6"	20	5,56
Hidrante de 8"	25	6,94

4.22.5 PRUEBAS DEL CONTADOR E EMISOR DE PULSOS (PRUEBA F)

La prueba del contador es única. Se comparará el volumen medido en el hidrómetro y el medido en el contador o volumen de referencia. El resultado es satisfactorio si el resultado es de $\pm 2\%$ del volumen del contador o volumen de referencia. La prueba se realizará con un volumen de 10 m³. de agua en los de 8", 5 m³. de agua en los de 6", 2 m³. de agua en los de 4", 1 m³. de agua en los de 3", y 0,5 m³. de agua en los de 2". Al mismo tiempo que se realiza la prueba del

contador se comprobará que el emisor de pulsos funciona con el ratio previsto de pulsos/Ud. de volumen.

4.23 HIDROVÁLVULAS ANTIRROTURA Y REGULADORAS.

4.23.1 INTRODUCCIÓN

Las válvulas hidráulicas se probarán con el fin de comprobar la regulación y la precisión de las mismas. Se observará la correcta apertura/cierre y la estanquidad.

4.23.2 PRUEBAS DE FÁBRICA

Los bancos de pruebas estarán preparados para poder realizar ensayos con válvulas hidráulicas de 2" a 12". Los márgenes de caudal y presión serán los suficientes como para realizar todos los ensayos previstos en este protocolo. El hidrómetro de mayor tara, tanto en presión como en caudal, se tomará como referencia.

Los aparatos de medidas deberán estar verificados por una empresa homologada por el Organismo pertinente. La Dirección de Obra podrá contrastar los aparatos del banco.

Todos las hidroválvulas serán sometidos a una inspección visual general con el fin de detectar posibles desperfectos. En el caso de existir no conformidades se registrarán para poder revisar la subsanación del problema.

Todos las hidroválvulas deberán llevar una chapa en donde se refleje:

1. Modelo
 2. Descripción
 3. Nº de serie
 4. Fecha de fabricación
- Presión de tara en bares o m.c.a. (válvulas reguladoras)
 - Caudal de tara en m³/h ó l/s (válvulas antirrotura)

Todos los dispositivos de regulación y limitación estarán debidamente precintados, de manera que no puedan si son manipulados quede constancia de ello.

Las pruebas se efectuarán sobre lotes de cada diámetro sorteados por la Dirección de obra, y se incluirán aquellos hidrantes que trabajan en rangos de presiones y caudales más ajustados (Según criterio de la D.O.), de cada lote de cincuenta hidrómetros o fracción. El número de válvulas de cada lote y las de prueba se podrán alterar conforme a las exigencias de la obra.

Las pruebas serán las siguientes y se deberán cumplir íntegramente por todas las válvulas para su aceptación:

- a) Precisión del regulador de presión
- b) Ajuste del regulador de presión
- c) Apertura/Cierre a Q mínimo

4.24 CAUDALIMETRO WOLTMAN.

4.24.1 INTRODUCCIÓN.

Los caudalímetros se probarán con el fin de comprobar la precisión de los mismos.

4.24.2 PRUEBAS DE FÁBRICA

Los aparatos de medidas deberán estar verificados por una empresa homologada por el Organismo pertinente. La Dirección de Obra podrá contrastar los aparatos del banco.

Todos los caudalímetros serán sometidos a una inspección visual general con el fin de detectar posibles desperfectos. En el caso de existir no conformidades se registrarán para poder revisar la subsanación del problema.

Todos los caudalímetros deberán llevar una chapa en donde se refleje:

1. Modelo

2. Descripción
3. Nº de serie
4. Fecha de fabricación

Las pruebas se efectuarán sobre lotes de cada diámetro sorteados por la Dirección de obra, y se incluirán aquellos hidrantes que trabajan en rangos de presiones y caudales más ajustados (Según criterio de la D.O.), de cada lote de cincuenta hidrómetros o fracción. El número de válvulas de cada lote y las de prueba se podrán alterar conforme a las exigencias de la obra.

Las pruebas se realizarán sobre todos lo caudalímetros y serán las siguientes:

- Precisión del contador y comprobación del emisor de pulsos: La prueba del contador es única. Se comparará el volumen medido en el caudalímetro y el medido en el contador o volumen de referencia. El resultado es satisfactorio si el resultado es de $\pm 2\%$ del volumen del contador o volumen de referencia. La prueba se realizará con un volumen de 10 m^3 de agua en los de 8". Al mismo tiempo que se realiza la prueba del contador se comprobará que el emisor de pulsos funciona con el ratio previsto de pulsos/Ud. de volumen.

4.25 COMPUERTAS

4.25.1 DIMENSIONES Y MONTAJE

Murales

Dimensiones: 1 de 1,50 x 1,50 m

Huso

Dimensiones: 1 de 0,50 x 1,00 m

El montaje se realizará por personal cualificado siguiendo los planos de implantación y los planos de obra civil específicos para cada caso.

4.25.2 ESPECIFICACION DE PRUEBAS

Se realizarán las siguientes pruebas:

En taller se realizará un montaje en blanco del equipo y se comprobará el correcto funcionamiento en todo el recorrido de los tableros así como su correcta estanqueidad en solera y laterales mediante examen visual.

En obra una vez finalizado el montaje y antes de hormigonar la estructura se comprobará lo mismo que en el anterior punto.

Una vez hormigonado y circulando agua por el canal se comprobará la correcta estanqueidad en las posición cerrada y la correcta maniobrabilidad de las distintas compuertas.

4.25.3 TRATAMIENTO DE SUPERFICIES Y PINTURA:

Preparación de superficies:

Chorroado con granalla, grado SA-3 de la norma sueca SIS 05 5900

Protección de superficies:

Metalización con zinc proyectado en caliente con espesor medio de 100 micras (revestimiento Zn 70(IV) según norma AFNOR VF 91 201).

Eliminación, si procede, de manchas de grasa y aceite con AMERCOAT-57 (o similar) aplicable mediante brocha permitiendo que permanezca en las superficies durante 5-20 minutos

Pintura primaria reactiva al cromato de zinc (7 a 12 micras).

Acabado con 2 capas de esmalte cloro caucho puro RAL 5012 (30 ±5 micras cada una).

Eliminación de defectos.

Poros y zonas pequeñas (menos del 10 % de la superficie total de la pieza) con revestimiento defectuoso serán retocadas con brocha o pistola después de que la película esté seca al tacto, previa preparación de la superficie deteriorada con cepillo

metálico hasta la aparición del metal base o de una capa de pintura firmemente adherida.

Zonas mayores del 10 % de la superficie total de la pieza requieren la eliminación total de la pintura previa, procediendo a su preparación de nuevo mediante desengrase y chorreado abrasivo.

El retoque y eliminación de defectos se hará con las pinturas y en la forma indicadas anteriormente.

Se aplicará siempre y previamente una capa, no excesiva, de pintura al zinc destinada a reemplazar en cierta medida la capa de zinc proyectada.

La protección anticorrosiva de las superficies pintadas no deberá tener, al final del periodo de garantía, un grado de óxido mayor a RE 0 de la escala europea del óxido.

La aplicación de pintura se realizará de forma que se evite la aplicación de la misma en superficies mecanizadas así como en partes roscadas y articulaciones. Salvo indicación expresa los accesorios comerciales suministrados con la compuerta no requieren ninguna protección particular aparte de las realizadas por nuestros suministradores.

Los trabajos de pintura a la intemperie sólo se realizarán en tiempo seco, interrumpiéndose en caso de lluvia, niebla o rocío. El pintado no deberá realizarse con temperaturas inferiores a 5º C, ni con humedad relativa superior al 80 %.

4.25.4 DOCUMENTACIÓN:

De cada equipo o de su conjunto se suministrará, en caso de petición del cliente:

Manual de Calidad conteniendo:

Hoja de características técnicas del equipo

Plano de implantación

Certificado de Conformidad con el Pedido, CCP, testificación 2.1 s/ EN 10 204
(UNE 36-801-92)

Certificado de materiales.

Manual de montaje y conservación

Carta de garantía (La garantía del producto es de 1 año)
Catálogo

4.26 LAMINAS GEOTEXTILES.

La puesta en obra de las láminas geotextiles seguirá las fases siguientes:

- a) Igualación y perfilación de los taludes (según lo descrito en el Apartado 4.2.4 TALUDES.).
- b) Despliegue del geotextil sobre el talud y fijación al mismo con picones, que pueden ser de madera. Además, el entramado de geotextil se extenderá en la parte alta del talud, anclándose a la misma.

4.26.1 TRANSPORTE Y ALMACENAMIENTO.

Los geotextiles se suministrarán normalmente, en bobinas o rollos. Estos llevarán un embalaje opaco para evitar el deterioro por la luz solar e irán debidamente identificados y etiquetados según EN ISO 10320. De acuerdo con esta, cada rollo o unidad vendrá marcado, al menos con:

Datos del fabricante y o suministrador.

Nombre del producto.

Tipo de producto.

Identificación del rollo o unidad.

Masa bruta nominal del rollo o unidad en kg

Dimensiones del rollo o unidad desempaquetado.

Masa por unidad de superficie, en gr/m²., Según EN 965.

Principales tipos de polímeros empleados.

Clasificación del producto según términos definidos en ISO 10318.

El nombre y el tipo de geotextil estarán estampados de manera visible e indeleble en el propio geotextil a intervalos de 5 m. Deberán quedar estampadas la partida de producción y la identificación del rollo o unidad y fecha de fabricación.

En el transporte, carga y descarga se comprobará que no se produzcan daños mecánicos.

El almacenamiento en obra se realizará en lugares lisos, secos, limpios y libres de objetos cortantes y punzantes. En la duración del almacenamiento si supera los 15 días se respetarán las indicaciones de los fabricantes, protegiéndolo de los rayos solares.

En el momento de la colocación el Director de la Obra ordenará la eliminación de las capas más exteriores de los rollos, si éstas muestran síntomas de deterioro, y en el resto podrá exigir los ensayos para asegurar su calidad.

Se estará en todo caso, a lo dispuesto en la legislación vigente en materia medioambiental, de seguridad y salud, y de almacenamiento y transporte de productos de construcción.

4.26.2 MANIPULACIÓN Y MONTAJE

Antes del montaje la contrata estará obligada a presentar un plan de trabajo al D.O en el que se recogerán las siguientes partes:

- Fase de realización: Se dispondrá de un plano en el que se recojan las fases en que se va a impermeabilizar la balsa, en el que cada plano será enumerado según el orden de instalación.
- Distribución y unión del material en la obra, de forma que se minimicen los traslados y se limite el riesgo de daño al geotextil. Se indicarán los equipos que se utilizarán adecuados al tipo de soldadura planteado.
- Se planificarán junto al D.O, la toma de muestras para ensayos destructivos, tanto de campo como de laboratorio.

Antes de proceder a la colocación de geotextil se deberá realizar tratamientos herbicidas para evitar el crecimiento de ningún tipo de planta que pudiera deteriorar la lámina.

En el momento de la colocación, el D.O ordenará la eliminación de las capas exteriores de los rollos, si éstas muestran síntomas de deterioro y, en el resto, podrá

exigir los ensayos necesarios para asegurar su calidad. No se colocará ningún rollo o fracción que, en el momento de su instalación, no resulte identificado por su marcado original.

La continuidad entre las láminas se logrará mediante las uniones adecuadas, que podrán realizarse mediante solapes (no menores de 50 cm). El tipo de unión será indicado en el Proyecto o en su defecto por el Director de la Obra.

Los tajos de trabajo deberán estar muy limpios, ordenados y libre de elementos cortantes o punzantes de forma que se disminuya en lo posible el riesgo a deteriorar el geotextil.

Se estará en todo caso, a lo dispuesto en la legislación vigente en materia medioambiental, de seguridad y salud, y de almacenamiento y transporte de productos de construcción.

Su manipulación debe hacerse con carretillas elevadoras, evitando su arrastre o el uso de maquinaria inadecuada (palas excavadoras, p ej). Esta manipulación se facilitará si se utiliza un eje eslingado por sus extremos para permitir su cuelgue de una grúa y su rápido desenrollado.

Durante la ejecución es preciso lastrar las piezas de geotextiles extendidas mediante sacos de arena anclados mediante cuerdas para evitar su desplazamiento debido al viento.

El extendido de la capa superior se realizará de tal forma que los equipos de extensión no circulen en ningún momento sobre la superficie del geotextil. El sentido de avance de la maquinaria de extensión de la capa superior se realizará de tal forma que no afecte al solape de las capas de geotextil.

4.26.3 EJECUCIÓN.

Se estará en todo caso a lo dispuesto en la legislación vigente en materia medioambiental, de seguridad y salud, y de almacenamiento y transporte de productos de construcción.

El geotextil se extenderá sobre la capa inferior, empleando los medios auxiliares que autorice el Director de la Obra.

La continuidad entre las laminas se logrará mediante las uniones adecuadas, que podrán realizarse mediante solapes (no menores de 50 cm). El tipo de unión será indicado en el Proyecto o en su defecto por el Director de la Obra.

El extendido de la capa superior se realizará de tal forma que los equipos de extensión y compactación no circulen en ningún momento sobre la superficie del geotextil. El sentido de avance de la maquinaria de extensión de la capa superior se realizará de tal forma que no afecte al solape de las capas de geotextil.

El vertido de los materiales granulares, así como la colocación de las tuberías colectoras, deberán realizarse sin dañar el geotextil.

No se permitirá la colocación del geotextil, ni el extendido de la capa superior, cuando tengan lugar precipitaciones, ni cuando la temperatura ambiente sea inferior a 2º C.

La superficie sobre la que se extiende el geotextil estará limpia y libre de elementos cortantes o punzantes.

4.27 GEOMEMBRANA DE PEAD

4.27.1 TRANSPORTE Y ALMACENAMIENTO

En el transporte, carga y descarga se comprobará que no se produzcan daños mecánicos.

El almacenamiento en obra se realizará en lugares lisos, secos, limpios y libres de objetos cortantes y punzantes.

No se permitirá una duración del almacenamiento mayor a 15 días y siempre se respetarán las indicaciones y recomendaciones del fabricante. La lámina siempre estará protegida de los rayos solares.

4.27.2 MANIPULACIÓN Y MONTAJE

SOLDADURAS

Para realizar la soldadura se utilizará la soldadura por termofusión en caso de reparaciones podrá utilizarse la soldadura por extrusión si el D.O lo permite:

SOLDADURA POR TERMOFUSIÓN

Las membranas se calentarán mediante una cuña caliente o por aire caliente forzado, seguidamente se pasará un doble rodillo presionando el material fundido y dejando una cámara de aire entre ambas soldaduras (soldadura doble)

SOLDADURA POR EXTRUSIÓN

Se realizará mediante maquinas extrusoras portátiles, por medio de la boquilla de la maquina se incorporará un cordón sobre la zona de unión que posteriormente se presionará con rodillos, solo se realizará en parches y reparaciones.

UNIONES

- **FABRICAS DE HORMIGON**

La unión se realizará por medio de pernos de acero inoxidable aplicados sobre una pletina perforada atrapando la lámina de PE, tal y como indica la norma UNE 104427:2010. La lámina de polietileno quedará entre dos láminas de cloropreno.

- **TUBERIAS**

La unión se realizará mediante una brida y contrabrida que atraparán la lámina de polietileno. La lámina de polietileno quedará entre dos láminas de cloropreno.

Antes del montaje la contrata estará obligada a presentar un plan de trabajo al D.O en el que se recogerán las siguientes partes:

- Fase de realización: Se dispondrá de un plano en el que se recojan las fases en que se va a impermeabilizar la balsa, en el que cada pano será enumerado según el orden de instalación.
- Distribución y unión del material en la obra, de forma que se minimicen los traslados y se limite el riesgo de daño a la geomembrana. Se indicarán los equipos que se utilizarán adecuados al tipo de soldadura planteado.
- Se planificarán junto al D.O, la toma de muestras para ensayos destructivos, tanto de campo como de laboratorio.
- Planos de detalle. Se debe especificar el diseño de los anclajes de la lámina de coronación y con los elementos singulares, si en el proyecto no se especifican.

Antes de proceder a la colocación de los paños la contrata deberá inspeccionar toda la superficie meticulosamente previniendo que la lámina no presente ningún problema de punzamiento estático por la presencia de elementos punzantes. Los tajos de trabajo deberán estar muy limpios, ordenados y libre de elementos cortantes o punzantes de forma que se disminuya en lo posible el riesgo a deteriorar la geomembrana.

En el momento de la colocación el Director de la Obra ordenará la eliminación de las capas más exteriores de los rollos, si éstas muestras síntomas de deterioro, y en el resto podrá exigir los ensayos para asegurar su calidad.

Se estará en todo caso, a lo dispuesto en la legislación vigente en materia medioambiental, de seguridad y salud, y de almacenamiento y transporte de productos de construcción.

Su manipulación debe hacerse con carretillas elevadoras, evitando su arrastre o el uso de maquinaria inadecuada (palas excavadoras, p ej). Esta manipulación se

facilitará si se utiliza un eje eslingado por sus extremos para permitir su cuelgue de una grúa y su rápido desenrollado.

Durante la ejecución es preciso lastrar las piezas de geomembranas extendidas mediante sacos de arena anclados mediante cuerdas para evitar su desplazamiento debido al viento.

En caso de lluvia el contratista deberá prevenir la evacuación de las aguas hacia el desagüe de fondo haciéndolas circular el agua en lo posible sobre la superficie de la pantalla que se encuentre terminada.

El solapamiento mínimo entre panos no será inferior a 15 cm , los solapamientos deben ejecutarse de manera que la lámina superior quede orientada hacia barlovento, así al introducir la boquilla de chorro de aire caliente se encuentra protegido del aire exterior, facilitando la homogeneidad de la temperatura.

Si por algún caso la lámina ya colocada sufriera algún posible daño, este deberá quedar perfectamente señalado y se informará el momento y la forma en la que se produjo el daño. El daño será parcheado o reparado de la forma que el DO ordene.

No se permitirá la unión de tres laminas en un solo punto en los puntos que esto ocurra se colocará un refuerzo o un parche.

El extendido de la capa superior se realizará de tal forma que los equipos de extensión no circulen en ningún momento sobre la superficie del geotextil. El sentido de avance de la maquinaria de extensión de la capa superior se realizará de tal forma que no afecte al solape de las capas de geotextil.

No se permitirá la colocación de la geomembrana, ni el extendido de la capa superior, cuando tengan lugar precipitaciones, ni cuando la temperatura ambiente sea inferior a 2º C . Siempre que se pueda se evitarán las horas centrales o más calurosas del día para efectuar el montaje de la lámina.

Las tareas de colocación de la geomembrana se iniciarán por los taludes y se finalizarán en el fondo.

Para evitar las acciones perjudiciales del viento sobre la geomembrana se instalará un lastrado provisional a medida que vayan avanzando las obras.

4.27.3 RECEPCIÓN DEL PRODUCTO Y PRUEBAS EN OBRA

El contratista proporcionará todos los elementos precisos para efectuar estas pruebas, así como el personal necesario; el Director de obra podrá mandar sustituir los equipos medidores si lo estima conveniente.

El contratista proporcionará todos los elementos precisos para efectuar estas pruebas, así como el personal necesario; el Director de obra podrá mandar sustituir los equipos medidores si lo estima conveniente.

4.27.4 EJECUCIÓN DE SOLDADURA

Para la soldadura de las láminas deben solaparse como mínimo 15 cm para asegurar que exista suficiente espacio en la ejecución de la operación y cubrir eventuales irregularidades en el borde de la lámina no detectadas.

Los bordes a soldar deberán estar limpios de polvo o incrustaciones y completamente secos, para terminar el proceso soldando las dos laminas con un aparato de soldadura en caliente o según estime el Director de la Obra. En el caso de una soldadura por cordón será necesario achaflanar los bordes.

Deberán evitarse en lo posible cruces de juntas. La operación de soldadura comienza por un calentamiento de la superficie de las láminas a soldar hasta un punto que asegure no aparezcan deformaciones plásticas en la lámina.

Las condiciones meteorológicas pueden ser de gran importancia en la calidad final de la soldadura. Así:

- Se prohibirá el soldado de juntas durante la lluvia o con alta humedad relativa sin protección especial.
- Se prohibirá el soldado de juntas a temperaturas inferiores a 5º C.

- Es necesario mantener las buenas condiciones del suelo de apoyo en el caso de que la maquinaria de soldadura deba deslizarse sobre él.
- Es necesario ajustar todos los parámetros de soldadura mediante las correspondientes pruebas antes de comenzar la operación.

La superficie afectada por la soldadura debe reducirse al mínimo.

El extrusionado se realizará en todos los puntos débiles y uniones de varios paños de lámina. El proceso de extrusión puede describirse como sigue:

- El material extrusionado tiene el mismo origen que el de la Geomembrana. Se dispone dentro de un recipiente que lo moldea al estado plástico y es inyectado por una boquilla.
- Las superficies a unir se precalientan por aire caliente.
- La unión final se consigue aplicando presión constante manual o automáticamente con rodillos.

Deberá controlarse correctamente y de manera automática la temperatura de extrusión, la temperatura del aire caliente, la presión aplicada a la unión y la velocidad.

La calidad de la unión por extrusión será comprobada mediante ensayos destructivos (Peel test) sobre muestra tomada cada 200 m (ó 2 uds/día) y no destructivos sobre la totalidad de la longitud soldada.

Se aplicarán los siguientes ensayos no destructivos (al menos sobre 10 mm de ancho de soldadura):

- En uniones por solape con una banda de soldadura de 40 mm de ancho test ultrasónico a 4-6 MHz de frecuencia y asegurando una temperatura inferior a 30° C en la superficie de la membrana.
- En unión por solape con doble banda de soldadura y canal central, el test de aire a presión hasta 2,5 bar en 10 minutos.

- En unión por cordón de soldadura, inspección visual no sistemática y/o test eléctrico. Para este último es necesario dejar embebido en el material extrusionado un hilo de cobre.
- En uniones reparadas o de solape con doble soldadura, test en cámara de vacío.

Las pruebas de control de la uniones incluyen ensayos de resistencia física así como un control de estanquidad por medio de captaporos. Los ensayos destructivos se realizarán siguiendo la norma ISO - R 527 y su resultado no será inferior al 90% de la resistencia a tracción de la lámina.

Las cualidades exigibles a la geomembranas sobre todo en su colocación es que deben estar en concordancia con las acciones a las que va a estar sometida.

En cuanto a las juntas de construcción y de deformación deben cumplir la función de absorber las deformaciones del material (pantallas rígidas de hormigón) o las de hacer solidarias las distintas piezas. Estas juntas deben garantizar la resistencia del conjunto frente a las sollicitaciones mecánicas a que haya de ser sometida. De su grado de impermeabilidad depende el nivel de eficacia para evitar las filtraciones a su través.

Las uniones se harán mediante termo soldadura o vulcanización, en ningún caso con adhesivos.

La intensidad de los ensayos de control, su frecuencia y los criterios de aceptación estarán fijados en última instancia por la Dirección Facultativa.

4.27.5 PRUEBA DE INSTALACIÓN

La soldaduras se controlarán inyectando aire comprimido según la norma UNE 104 481-3-2 (Membranas impermeabilizantes. Métodos de ensayo. Comprobación de la estanqueidad de las uniones entre láminas impermeabilizantes. Método de aire a presión en el canal de prueba).

4.28 SISTEMAS DE TELEGESTIÓN.

Los trabajos complementarios serán todos aquellos efectuados por el personal asignado necesario para conseguir una correcta explotación del Sistema de Control Remoto.

Estos se clasifican en tres apartados:

- a) Documentación e información técnica del Sistema
- b) Formación del personal
- c) Consumibles y recambios

Documentación e información técnica

La documentación a facilitar juntamente con el sistema de control remoto estará al menos constituida por los siguientes documentos:

- Manual de Operación del Sistema de Control Remoto desde todos los puntos susceptibles de realizar una operación del sistema.
- Manual de Usuario del Sistema de Control Remoto.
- Manual de instrucciones de instalación de Terminales Remotos y Unidades Concentradoras de Programación y Control.
- Programa de Mantenimiento i Calibración de todos los equipos del Sistema de Control Remoto.
- Protocolo de Pruebas para el correcto funcionamiento del Sistema de Control Remoto.

4.28.1 FORMACIÓN DE PERSONAL

Se deberá dar salida a aquellas figuras implicadas en la explotación futura del Sistema en cuanto a formación determinando tres niveles para asegurar la operatividad del mismo:

- Nivel de Mantenimiento del Sistema de Control Remoto, Calibración y Configuración de elementos de Campo.
- Nivel de Operador del Sistema de Control Remoto
- Nivel de Gestión y Explotación de todo el Sistema.

4.28.2 CONSUMIBLES Y REPUESTOS

Juntamente con la instalación del sistema se proporcionarán los suministros indicados en el presupuesto (más los que estime necesarios la Dirección de Obra) susceptibles de ser reemplazados con urgencia en el caso de un mal funcionamiento por averías, etc. que afectase a la completa funcionalidad del Sistema de Control Remoto.

4.29 INSTALACIONES ELÉCTRICAS EN BAJA TENSIÓN.

4.29.1 CANALIZACIONES ELÉCTRICAS.

4.29.1.1 INSTALACIÓN DE CONDUCTORES AISLADOS BAJO TUBOS PROTECTORES.

Los cables utilizados serán de tensión asignada no inferior a 450/750 V.

El diámetro exterior mínimo de los tubos, en función del número y la sección de los conductores a conducir, se obtendrá de las tablas indicadas en la ITC-BT-21, así como las características mínimas según el tipo de instalación.

Para la ejecución de las canalizaciones bajo tubos protectores, se tendrán en cuenta las prescripciones generales siguientes:

- El trazado de las canalizaciones se hará siguiendo líneas verticales y horizontales o paralelas a las aristas de las paredes que limitan el local donde se efectúa la instalación.
- Los tubos se unirán entre sí mediante accesorios adecuados a su clase que aseguren la continuidad de la protección que proporcionan a los conductores.
- Los tubos aislantes rígidos curvables en caliente podrán ser ensamblados entre sí en caliente, recubriendo el empalme con una cola especial cuando se precise una unión estanca.
- Las curvas practicadas en los tubos serán continuas y no originarán reducciones de sección inadmisibles. Los radios mínimos de curvatura para cada clase de tubo serán los especificados por el fabricante conforme a UNE-EN

- Será posible la fácil introducción y retirada de los conductores en los tubos después de colocarlos y fijados éstos y sus accesorios, disponiendo para ello los registros que se consideren convenientes, que en tramos rectos no estarán separados entre sí más de 15 metros. El número de curvas en ángulo situadas entre dos registros consecutivos no será superior a 3. Los conductores se alojarán normalmente en los tubos después de colocados éstos.
- Los registros podrán estar destinados únicamente a facilitar la introducción y retirada de los conductores en los tubos o servir al mismo tiempo como cajas de empalme o derivación.
- Las conexiones entre conductores se realizarán en el interior de cajas apropiadas de material aislante y no propagador de la llama. Si son metálicas estarán protegidas contra la corrosión. Las dimensiones de estas cajas serán tales que permitan alojar holgadamente todos los conductores que deban contener. Su profundidad será al menos igual al diámetro del tubo mayor más un 50 % del mismo, con un mínimo de 40 mm. Su diámetro o lado interior mínimo será de 60 mm. Cuando se quieran hacer estancas las entradas de los tubos en las cajas de conexión, deberán emplearse prensaestopas o racores adecuados.
- En los tubos metálicos sin aislamiento interior, se tendrá en cuenta la posibilidad de que se produzcan condensaciones de agua en su interior, para lo cual se elegirá convenientemente el trazado de su instalación, previendo la evacuación y estableciendo una ventilación apropiada en el interior de los tubos mediante el sistema adecuado, como puede ser, por ejemplo, el uso de una "T" de la que uno de los brazos no se emplea.
- Los tubos metálicos que sean accesibles deben ponerse a tierra. Su continuidad eléctrica deberá quedar convenientemente asegurada. En el caso de utilizar tubos metálicos flexibles, es necesario que la distancia entre dos puestas a tierra consecutivas de los tubos no exceda de 10 metros.
- No podrán utilizarse los tubos metálicos como conductores de protección o de neutro.

Cuando los tubos se instalen en montaje superficial, se tendrán en cuenta, además, las siguientes prescripciones:

- Los tubos se fijarán a las paredes o techos por medio de bridas o abrazaderas protegidas contra la corrosión y sólidamente sujetas. La distancia entre éstas será, como máximo, de 0,50 metros. Se dispondrán fijaciones de una y otra parte en los cambios de dirección, en los empalmes y en la proximidad inmediata de las entradas en cajas o aparatos.
- Los tubos se colocarán adaptándose a la superficie sobre la que se instalan, curvándose o usando los accesorios necesarios.
- En alineaciones rectas, las desviaciones del eje del tubo respecto a la línea que une los puntos extremos no serán superiores al 2 por 100.
- Es conveniente disponer los tubos, siempre que sea posible, a una altura mínima de 2,50 metros sobre el suelo, con objeto de protegerlos de eventuales daños mecánicos.

Cuando los tubos se coloquen empotrados, se tendrán en cuenta, además, las siguientes prescripciones:

- En la instalación de los tubos en el interior de los elementos de la construcción, las rozas no pondrán en peligro la seguridad de las paredes o techos en que se practiquen. Las dimensiones de las rozas serán suficientes para que los tubos queden recubiertos por una capa de 1 centímetro de espesor, como mínimo. En los ángulos, el espesor de esta capa puede reducirse a 0,5 centímetros.
- No se instalarán entre forjado y revestimiento tubos destinados a la instalación eléctrica de las plantas inferiores.
- Para la instalación correspondiente a la propia planta, únicamente podrán instalarse, entre forjado y revestimiento, tubos que deberán quedar recubiertos por una capa de hormigón o mortero de 1 centímetro de espesor, como mínimo, además del revestimiento.
- En los cambios de dirección, los tubos estarán convenientemente curvados o bien provistos de codos o "T" apropiados, pero en este último caso sólo se admitirán los provistos de tapas de registro.
- Las tapas de los registros y de las cajas de conexión quedarán accesibles y desmontables una vez finalizada la obra. Los registros y cajas

quedarán enrasados con la superficie exterior del revestimiento de la pared o techo cuando no se instalen en el interior de un alojamiento cerrado y practicable.

- En el caso de utilizarse tubos empotrados en paredes, es conveniente disponer los recorridos horizontales a 50 centímetros como máximo, de suelo o techos y los verticales a una distancia de los ángulos de esquinas no superior a 20 centímetros.

4.29.1.2 INSTALACIÓN DE CONDUCTORES AISLADOS FIJADOS DIRECTAMENTE SOBRE LAS PAREDES.

Para la ejecución de las canalizaciones se tendrán en cuenta las siguientes prescripciones:

- Se fijarán sobre las paredes por medio de bridas, abrazaderas, o collares de forma que no perjudiquen las cubiertas de los mismos.
- Con el fin de que los cables no sean susceptibles de doblarse por efecto de su propio peso, los puntos de fijación de los mismos estarán suficientemente próximos. La distancia entre dos puntos de fijación sucesivos, no excederá de 0,40 metros.
- Cuando los cables deban disponer de protección mecánica por el lugar y condiciones de instalación en que se efectúe la misma, se utilizarán cables armados. En caso de no utilizar estos cables, se establecerá una protección mecánica complementaria sobre los mismos.
- Se evitará curvar los cables con un radio demasiado pequeño y salvo prescripción en contra fijada en la Norma UNE correspondiente al cable utilizado, este radio no será inferior a 10 veces el diámetro exterior del cable.
- Los cruces de los cables con canalizaciones no eléctricas se podrán efectuar por la parte anterior o posterior a éstas, dejando una distancia mínima de 3 cm entre la superficie exterior de la canalización no eléctrica y la cubierta de los cables cuando el cruce se efectúe por la parte anterior de aquélla.
- Los extremos de los cables serán estancos cuando las características de los locales o emplazamientos así lo exijan, utilizándose a este fin cajas u

otros dispositivos adecuados. La estanqueidad podrá quedar asegurada con la ayuda de prensaestopas.

- Los empalmes y conexiones se harán por medio de cajas o dispositivos equivalentes provistos de tapas desmontables que aseguren a la vez la continuidad de la protección mecánica establecida, el aislamiento y la inaccesibilidad de las conexiones y permitiendo su verificación en caso necesario.

4.29.1.3 INSTALACIÓN DE CONDUCTORES AISLADOS EN EL INTERIOR DE LA CONSTRUCCIÓN.

Los cables utilizados serán de tensión asignada no inferior a 450/750 V.

Los cables o tubos podrán instalarse directamente en los huecos de la construcción con la condición de que sean no propagadores de la llama.

Los huecos en la construcción admisibles para estas canalizaciones podrán estar dispuestos en muros, paredes, vigas, forjados o techos, adoptando la forma de conductos continuos o bien estarán comprendidos entre dos superficies paralelas como en el caso de falsos techos o muros con cámaras de aire.

La sección de los huecos será, como mínimo, igual a cuatro veces la ocupada por los cables o tubos, y su dimensión más pequeña no será inferior a dos veces el diámetro exterior de mayor sección de éstos, con un mínimo de 20 milímetros.

Las paredes que separen un hueco que contenga canalizaciones eléctricas de los locales inmediatos, tendrán suficiente solidez para proteger éstas contra acciones previsibles.

Se evitarán, dentro de lo posible, las asperezas en el interior de los huecos y los cambios de dirección de los mismos en un número elevado o de pequeño radio de curvatura.

La canalización podrá ser reconocida y conservada sin que sea necesaria la destrucción parcial de las paredes, techos, etc., o sus guarnecidos y decoraciones.

Los empalmes y derivaciones de los cables serán accesibles, disponiéndose para ellos las cajas de derivación adecuadas.

Se evitará que puedan producirse infiltraciones, fugas o condensaciones de agua que puedan penetrar en el interior del hueco, prestando especial atención a la impermeabilidad de sus muros exteriores, así como a la proximidad de tuberías de conducción de líquidos, penetración de agua al efectuar la limpieza de suelos, posibilidad de acumulación de aquella en partes bajas del hueco, etc.

4.29.1.4 INSTALACIÓN DE CONDUCTORES AISLADOS BAJO CANALES PROTECTORAS.

El trazado de las canalizaciones se hará siguiendo preferentemente líneas verticales y horizontales o paralelas a las aristas de las paredes que limitan al local donde se efectúa la instalación.

Las canales con conductividad eléctrica deben conectarse a la red de tierra, su continuidad eléctrica quedará convenientemente asegurada.

La tapa de las canales quedará siempre accesible.

4.29.1.5 INSTALACIÓN DE CONDUCTORES AISLADOS BAJO MOLDURAS.

Para la instalación de las molduras se tendrá en cuenta:

- Las molduras no presentarán discontinuidad alguna en toda la longitud donde contribuyen a la protección mecánica de los conductores. En los cambios de dirección, los ángulos de las ranuras serán obtusos.
- Las canalizaciones podrán colocarse al nivel del techo o inmediatamente encima de los rodapiés. En ausencia de éstos, la parte inferior de la moldura estará, como mínimo, a 10 cm por encima del suelo.
- En el caso de utilizarse rodapiés ranurados, el conductor aislado más bajo estará, como mínimo, a 1,5 cm por encima del suelo.
- Cuando no puedan evitarse cruces de estas canalizaciones con las destinadas a otro uso (agua, gas, etc.), se utilizará una moldura

especialmente concebida para estos cruces o preferentemente un tubo rígido empotrado que sobresaldrá por una y otra parte del cruce. La separación entre dos canalizaciones que se crucen será, como mínimo de 1 cm en el caso de utilizar molduras especiales para el cruce y 3 cm, en el caso de utilizar tubos rígidos empotrados.

- Las conexiones y derivaciones de los conductores se harán mediante dispositivos de conexión con tornillo o sistemas equivalentes.
- Las molduras no estarán totalmente empotradas en la pared ni recubiertas por papeles, tapicerías o cualquier otro material, debiendo quedar su cubierta siempre al aire.
- Antes de colocar las molduras de madera sobre una pared, debe asegurarse que la pared está suficientemente seca; en caso contrario, las molduras se separarán de la pared por medio de un producto hidrófugo.

4.29.1.6 INSTALACIÓN DE CONDUCTORES AISLADOS EN BANDEJA O SOPORTE DE BANDEJAS.

Las bandejas y sus accesorios se sujetarán a techos y paramentos mediante herrajes de suspensión, a distancias tales que no se produzcan flechas superiores a 10 mm y estarán perfectamente alineadas con los cerramientos de los locales.

No se permitirá la unión entre bandejas o la fijación de las mismas a los soportes por medio de soldadura, debiéndose utilizar piezas de unión y tornillería cadmiada. Para las uniones o derivaciones de líneas se utilizarán cajas metálicas que se fijarán a las bandejas.

4.29.1.7 NORMAS DE INSTALACIÓN EN PRESENCIA DE TRAS CANALIZACIONES NO ELÉCTRICAS.

En caso de proximidad de canalizaciones eléctricas con otras no eléctricas, se dispondrán de forma que entre las superficies exteriores de ambas se mantenga una distancia mínima de 3 cm. En caso de proximidad con conductos de calefacción, de aire caliente, vapor o humo, las canalizaciones eléctricas se establecerán de forma que no puedan alcanzar una temperatura peligrosa y, por

consiguiente, se mantendrán separadas por una distancia conveniente o por medio de pantallas calorífugas.

Las canalizaciones eléctricas no se situarán por debajo de otras canalizaciones que puedan dar lugar a condensaciones, tales como las destinadas a conducción de vapor, de agua, de gas, etc., a menos que se tomen las disposiciones necesarias para proteger las canalizaciones eléctricas contra los efectos de estas condensaciones.

4.29.1.8 ACCESIBILIDAD A LAS INSTALACIONES.

Las canalizaciones deberán estar dispuestas de forma que faciliten su maniobra, inspección y acceso a sus conexiones. Las canalizaciones eléctricas se establecerán de forma que, mediante la conveniente identificación de sus circuitos y elementos, se pueda proceder en todo momento a reparaciones, transformaciones, etc.

En toda la longitud de los pasos de canalizaciones a través de elementos de la construcción, tales como muros, tabiques y techos, no se dispondrán empalmes o derivaciones de cables, estando protegidas contra los deterioros mecánicos, las acciones químicas y los efectos de la humedad.

Las cubiertas, tapas o envolventes, mandos y pulsadores de maniobra de aparatos tales como mecanismos, interruptores, bases, reguladores, etc, instalados en los locales húmedos o mojados, serán de material aislante.

4.29.2 CONDUCTORES.

4.29.2.1 IDENTIFICACIÓN DE LAS INSTALACIONES.

Las canalizaciones eléctricas se establecerán de forma que, por conveniente identificación de sus circuitos y elementos, se pueda proceder en todo momento a reparaciones, transformaciones, etc.

Los conductores de la instalación deben ser fácilmente identificables, especialmente por lo que respecta al conductor neutro y al conductor de

protección. Esta identificación se realizará por los colores que presenten sus aislamientos. Cuando exista conductor neutro en la instalación o se prevea para un conductor de fase su pase posterior a conductor neutro, se identificarán éstos por el color azul claro. Al conductor de protección se le identificará por el color verde-amarillo. Todos los conductores de fase, o en su caso, aquellos para los que no se prevea su pase posterior a neutro, se identificarán por los colores marrón, negro o gris.

4.29.3 CAJAS DE EMPALME

Las dimensiones de estas cajas serán tales que permitan alojar holgadamente todos los conductores que deban contener.

Su profundidad será igual, por lo menos, a una vez y media el diámetro del tubo mayor, con un mínimo de 40 mm; el lado o diámetro de la caja será de al menos 80 mm. Cuando se quieran hacer estancas las entradas de los tubos en las cajas de conexión, deberán emplearse prensaestopas adecuados. En ningún caso se permitirá la unión de conductores, como empalmes o derivaciones por simple retorcimiento o arrollamiento entre sí de los conductores, sino que deberá realizarse siempre utilizando bornes de conexión.

Los conductos se fijarán firmemente a todas las cajas de salida, de empalme y de paso, mediante contratuerca y casquillos. Se tendrá cuidado de que quede al descubierto el número total de hilos de rosca al objeto de que el casquillo pueda ser perfectamente apretado contra el extremo del conducto, después de lo cual se apretará la contratuerca para poner firmemente el casquillo en contacto eléctrico con la caja.

Los conductos y cajas se sujetarán por medio de pernos de fiador en ladrillo hueco, por medio de pernos de expansión en hormigón y ladrillo macizo y clavos Split sobre metal. Los pernos de fiador de tipo tornillo se usarán en instalaciones permanentes, los de tipo de tuerca cuando se precise desmontar la instalación, y los pernos de expansión serán de apertura efectiva. Serán de construcción sólida y capaces de resistir una tracción mínima de 20 kg. No se hará uso de clavos por medio de sujeción de cajas o conductos.

4.29.4 MECANISMOS Y TOMAS DE CORRIENTE

Todos los componentes de estos elementos irán instalados en el interior de cajas empotradas en los paramentos, de forma que al exterior sólo podrá aparecer el mando totalmente aislado y la tapa embellecedora.

En el caso en que existan dos mecanismos juntos, ambos se alojarán en la misma caja, la cual deberá estar dimensionada suficientemente para evitar falsos contactos.

4.29.5 RECEPTORES DE ALUMBRADO.

La masa de las luminarias suspendidas excepcionalmente de cables flexibles no debe exceder de 5 kg. Los conductores, que deben ser capaces de soportar este peso, no deben presentar empalmes intermedios y el esfuerzo deberá realizarse sobre un elemento distinto del borne de conexión.

Las partes metálicas accesibles de las luminarias que no sean de Clase II o Clase III, deberán tener un elemento de conexión para su puesta a tierra, que irá conectado de manera fiable y permanente al conductor de protección del circuito.

El uso de lámparas de gases con descargas a alta tensión (neón, etc), se permitirá cuando su ubicación esté fuera del volumen de accesibilidad o cuando se instalen barreras o envoltentes separadoras.

En instalaciones de iluminación con lámparas de descarga realizadas en locales en los que funcionen máquinas con movimiento alternativo o rotatorio rápido, se deberán tomar las medidas necesarias para evitar la posibilidad de accidentes causados por ilusión óptica originada por el efecto estroboscópico.

Los circuitos de alimentación estarán previstos para transportar la carga debida a los propios receptores, a sus elementos asociados y a sus corrientes armónicas y de arranque. Para receptores con lámparas de descarga, la carga mínima prevista en voltiamperios será de 1,8 veces la potencia en vatios de las lámparas. En el caso de distribuciones monofásicas, el conductor neutro tendrá la misma sección que los de fase. Será aceptable un coeficiente diferente para el

cálculo de la sección de los conductores, siempre y cuando el factor de potencia de cada receptor sea mayor o igual a 0,9 y si se conoce la carga que supone cada uno de los elementos asociados a las lámparas y las corrientes de arranque, que tanto éstas como aquéllos puedan producir. En este caso, el coeficiente será el que resulte.

En el caso de receptores con lámparas de descarga será obligatoria la compensación del factor de potencia hasta un valor mínimo de 0,9.

En instalaciones con lámparas de muy baja tensión (p.e. 12 V) debe preverse la utilización de transformadores adecuados, para asegurar una adecuada protección térmica, contra cortocircuitos y sobrecargas y contra los choques eléctricos.

4.29.6 RECEPTORES A MOTOR.

Los motores deben instalarse de manera que la aproximación a sus partes en movimiento no pueda ser causa de accidente. Los motores no deben estar en contacto con materias fácilmente combustibles y se situarán de manera que no puedan provocar la ignición de estas.

Antes de conectar un motor a la red de alimentación, deberá comprobarse que la resistencia de aislamiento del bobinado estático sea superior a 1,5 megahomios. En caso de que sea inferior, el motor será rechazado por la DO y deberá ser secado en un taller especializado, siguiendo las instrucciones del fabricante, o sustituido por otro.

4.29.7 CONTROL.

Se realizarán cuantos análisis, verificaciones, comprobaciones, ensayos, pruebas y experiencias con los materiales, elementos o partes de la instalación que se ordenen por el Técnico Director de la misma, siendo ejecutados en laboratorio que designe la dirección, con cargo a la contrata.

Antes de su empleo en la obra, montaje o instalación, todos los materiales a emplear, cuyas características técnicas, así como las de su puesta en obra, han

quedado ya especificadas en apartados anteriores, serán reconocidos por el Técnico Director o persona en la que éste delegue, sin cuya aprobación no podrá procederse a su empleo. Los que por mala calidad, falta de protección o aislamiento u otros defectos no se estimen admisibles por aquél, deberán ser retirados inmediatamente. Este reconocimiento previo de los materiales no constituirá su recepción definitiva, y el Técnico Director podrá retirar en cualquier momento aquellos que presenten algún defecto no apreciado anteriormente, aún a costa, si fuera preciso, de deshacer la instalación o montaje ejecutados con ellos. Por tanto, la responsabilidad del contratista en el cumplimiento de las especificaciones de los materiales no cesará mientras no sean recibidos definitivamente los trabajos en los que se hayan empleado.

4.29.8 SEGURIDAD.

En general, basándonos en la Ley de Prevención de Riesgos Laborales y las especificaciones de las normas NTE, se cumplirán, entre otras, las siguientes condiciones de seguridad:

- Siempre que se vaya a intervenir en una instalación eléctrica, tanto en la ejecución de la misma como en su mantenimiento, los trabajos se realizarán sin tensión, asegurándonos la inexistencia de ésta mediante los correspondientes aparatos de medición y comprobación.
- En el lugar de trabajo se encontrará siempre un mínimo de dos operarios.
- Se utilizarán guantes y herramientas aislantes.
- Cuando se usen aparatos o herramientas eléctricos, además de conectarlos a tierra cuando así lo precisen, estarán dotados de un grado de aislamiento II, o estarán alimentados con una tensión inferior a 50 V mediante transformadores de seguridad.
- Serán bloqueados en posición de apertura, si es posible, cada uno de los aparatos de protección, seccionamiento y maniobra, colocando en su mando un letrero con la prohibición de maniobrarlo.
- No se restablecerá el servicio al finalizar los trabajos antes de haber comprobado que no exista peligro alguno.

- En general, mientras los operarios trabajen en circuitos o equipos a tensión o en su proximidad, usarán ropa sin accesorios metálicos y evitarán el uso innecesario de objetos de metal o artículos inflamables; llevarán las herramientas o equipos en bolsas y utilizarán calzado aislante, al menos, sin herrajes ni clavos en las suelas.
- Se cumplirán asimismo todas las disposiciones generales de seguridad de obligado cumplimiento relativas a seguridad, higiene y salud en el trabajo, y las ordenanzas municipales que sean de aplicación.

4.29.9 LIMPIEZA.

Antes de la Recepción provisional, los cuadros se limpiarán de polvo, pintura, cascarillas y de cualquier material que pueda haberse acumulado durante el curso de la obra en su interior o al exterior.

4.29.10 MANTENIMIENTO.

Cuando sea necesario intervenir nuevamente en la instalación, bien sea por causa de averías o para efectuar modificaciones en la misma, deberán tenerse en cuenta todas las especificaciones reseñadas en los apartados de ejecución, control y seguridad, en la misma forma que si se tratara de una instalación nueva. Se aprovechará la ocasión para comprobar el estado general de la instalación, sustituyendo o reparando aquellos elementos que lo precisen, utilizando materiales de características similares a los reemplazados.

EJECUCION DE LAS OBRAS NO ESPECIFICADAS EN EL PRESENTE CAPITULO.

En la ejecución de aquellas fábricas y trabajos que sean necesarios y para los cuales no existen prescripciones consignadas expresamente en el presente Pliego de Prescripciones Técnicas, se atenderá a las buenas prácticas de la Construcción y a las Normas que dé la Dirección de Obra, así como a lo ordenado en los Pliegos Generales de Prescripciones vigentes.

5 GESTIÓN DE RESIDUOS

5.1 GENERALIDADES

Durante la ejecución de la obra, se deberá gestionar la totalidad de los residuos de forma adecuada y se deberán ejecutar todas las medidas recogidas en el Anejo 19 correspondiente al Anejo del Estudio de Gestión de residuos.

Será necesario prever el acopio de los materiales fuera de zonas de tránsito de la obra, de forma que permanezcan bien embalados y protegidos hasta el momento de su utilización, con el fin de evitar residuos procedentes de la rotura o deterioro de piezas.

Los útiles de trabajo se deben limpiar inmediatamente después de su uso para prolongar su vida útil.

Bajo ningún concepto se abandonarán residuos en el medio natural o se gestionarán de forma diferente a lo establecido en el anejo de gestión de residuos.

5.2 PUNTO LIMPIO EN OBRA.

El depósito temporal de los residuos valorizables que se realice en contenedores o en acopios, se debe señalar y segregar del resto de residuos de un modo adecuado.

Se depositarán los residuos en un punto limpio habilitado en una nave propiedad de la comunidad de regantes, con superficie techada y pavimento impermeabilizado.

El tipo de contenedor en cada caso se ajustará a las siguientes características:

5 contenedores:

- o 1 contenedor de Mezclas bituminosas (17 03 02)
- o 1 contenedor de madera (17 02 01)
- o 1 contenedor de metales (Hierro y acero 17 04 05)

o 1 contenedor de Plástico (17 02 03)

o 1 contenedor de papel y cartón (15 01 01)

Bidones 220 L:

o Bidones para Residuos peligrosos y envases contaminados (15 01 10*)

Contenedor

o 1 contenedor para Residuos Sólidos Urbanos (R.S.U.) dentro de las instalaciones de higiene y bienestar (20 03 01) (Retirada mensual)

Zona de acopios y específicas de obra

- Tierras y pétreos procedentes de la excavación (17 05 04)
- Hormigón y restos de áridos procedentes de demolición. (17 01 01), (17 01 07), (01 04 08) y (17 09 04).
- Restos biodegradables de otras unidades de poda y tala (compostaje de superficie)

Estos contenedores contemplaran los cambios necesarios para gestionar la totalidad del residuo en la obra que será valorizado ex situ, a través de los gestores propuestos en el propio anejo de gestión de residuos.

Los contenedores o envases que almacenen residuos deberán señalizarse correctamente, indicando el tipo de residuo, la peligrosidad, y los datos del poseedor.

El responsable de la obra al que presta servicio un contenedor de residuos adoptará las medidas necesarias para evitar el depósito de residuos ajenos a la misma. Igualmente, deberá impedir la mezcla de residuos valorizables con aquellos que no lo son.

El poseedor de los residuos establecerá los medios humanos, técnicos y procedimientos de separación que se dedicarán a cada tipo de residuo generado.

Los contenedores de los residuos deberán estar pintados en colores que destaquen y contar con una banda de material reflectante. En los mismos deberá figurar, en forma visible y legible, la siguiente información del titular del contenedor:

razón social, CIF, teléfono y número de inscripción en el Registro de Transportistas de Residuos o autorización del gestor correspondiente.

Cuando se utilicen sacos industriales y otros elementos de contención o recipientes, se dotarán de sistemas (adhesivos, placas, etcétera) que detallen la siguiente información del titular del saco: razón social, CIF, teléfono y número de inscripción en el Registro de Transportistas o Gestores de Residuos.

5.3 ETIQUETADO DE LOS RESIDUOS

El etiquetado estará previsto según el Reglamento 1272/2008 sobre clasificación, envasado y etiquetado de sustancias y mezclas que se actualizó el 1 de junio de 2015 por el Reglamento 1357/2014 de 18 de diciembre. Normalmente son etiquetas que suministra el propio gestor de residuos, no obstante, deberá quedar constatado de cara a la ejecución del Plan de Gestión de Residuos la presencia de un etiquetado identificativo

5.4 LIMPIEZA DE LAS OBRAS

La limpieza de las obras es obligación del Contratista, mantener limpias las obras y sus alrededores tanto de escombros como de materiales sobrantes, retirar las instalaciones provisionales que no sean necesarias, así como ejecutar todos los trabajos y adoptar las medidas que sean apropiadas para que la obra presente buen aspecto. Al finalizar las obras, el promotor, debe encargarse de dejar la zona de ejecución lo suficiente limpia y recogida como mínimo con las condiciones iniciales a la ejecución de la obra, comprobando que no exista ningún residuo u elementos de la obra, que supongan un deterioro ambiental o una fuente de peligro durante la explotación de la balsa y los distintos hidrantes.

6 MEDIDAS AMBIENTALES

Deberán ejecutarse todas las medidas ambientales recogidas en el documento ambiental del proyecto, siguiendo de forma precisa el establecimiento definido en el mencionado documento. De forma específica se detallan a continuación las medidas establecidas en el ámbito del PRTR y contempladas en el Convenio MAPA-SEIASA.

Acciones de divulgación y formación en buenas prácticas agrícolas

El proyecto incorpora, en el anejo 23 relativo a la documentación ambiental, acciones concretas de divulgación y formación en buenas prácticas agrícolas, dirigidas a los miembros de la comunidad de usuarios del agua beneficiarios de las obras. Estas acciones se desarrollarán antes de hacerles entrega de la obra. Se trata de una medida preventiva a desarrollar durante la fase de ejecución del proyecto. Los contenidos de los cursos se incluyen en el documento ambiental del proyecto en el apartado correspondiente al Plan de Vigilancia Ambiental en la fase de ejecución. Para la definición de los contenidos a impartir se han seguido los criterios incluidos la Directriz científico-técnica Programa de divulgación y formación en buenas prácticas agrarias (BPA), Directriz nº5, elaborada por el Consejo Superior de Investigaciones Científicas (CSIC)

Sensores de humedad y telecontrol

El proyecto no contempla el seguimiento de la humedad en el suelo con sensores. A cambio, contempla otras metodologías aceptadas por CSIC para el seguimiento de la humedad en el suelo mediante un mapa de Capacidad de Retención de Agua Disponible (CRAD). Con este mapa de CRAD, los datos meteorológicos climáticos de la estación agroclimática de la red del Servicio Integral de Asesoramiento al Regante (SIAR) en la zona y los datos de los cultivos, se aplicará la ecuación de balance de agua en el suelo, obteniéndose el momento en el que es necesario aplicar un riego para suministrar las necesidades hídricas de los cultivos y reducir la fracción de drenaje, para conseguir una aplicación eficiente del recurso. El proyecto incorpora,

en el anejo 23 relativo a la documentación ambiental, las acciones concretas de asesoramiento del riego. Para su definición se ha seguido el anexo II de alternativa a los sensores de humedad del suelo en sistemas de riego por aspersión de la Directriz científico-técnica nº1, elaborada por el Consejo Superior de Investigaciones Científicas (CSIC).

Sensores de contenido en nutrientes (NO₃ y PO₄) y telecontrol

El proyecto contempla un plan de seguimiento de la cantidad y calidad de las aguas de los retornos de regadío, entre cuyos parámetros se controlarán: el caudal de drenaje superficial en cinco desagües, el nivel piezométrico del agua subterránea, la conductividad eléctrica, el NO₃⁻, el NO₂, el NH₄, el PO₄ y plaguicidas. Este seguimiento se hará tanto a través de estaciones específicas fijas, como de muestreos con dispositivos portátiles. El proyecto incorpora, en el anejo 23 relativo a la documentación ambiental, el sistema de control y de la cantidad y calidad de los retornos de riego de acuerdo a la Directriz científico-técnica nº2, para el establecimiento de sistemas de monitorización elaborada por el CSIC.

Actuaciones de mitigación para fauna en balsas

Se adoptan medidas preventivas para evitar caídas en la balsa, y al mismo, si se pudieran de manera accidental, se incluyen medidas para ayudar a la fauna que pudiera quedar atrapada. Estas medidas incluyen un vallado perimetral impermeable al paso de la fauna terrestre y un sistema de redes sobre el vaso interior para que la fauna atrapada pueda tener una vía de escape.

Ejecución de estructuras vegetales de conservación y medidas para mitigar daños a la fauna.

Para determinar el tipo de medidas a aplicar en la zona a modernizar se han tenido en cuenta los criterios técnicos establecidos en las Directrices científico-técnicas para la ejecución y mantenimiento de estructuras vegetales de conservación y en las

Directrices científico-técnicas de diseño, gestión y mantenimiento de medidas para mitigar daños a la fauna en las balsas de riego e infraestructuras asociadas, así como otras medidas complementarias para mejorar la habitabilidad para la fauna (Directrices nº 3 y nº 4), elaboradas por el CSIC.

Plantaciones

Se realizará una plantación en las superficies de dos parcelas expropiadas, concretamente adyacente a la estación de filtrado en aproximadamente 0,4 ha y de 90 metros de perímetro y en la parcela donde va ubicada la balsa. Las plantaciones se realizarán mediante bosquetes con especies como *Quercus coccifera*, *Juniperus phoenicea* y *Pinus halepensis*, a su vez acompañando a estas ejemplares de *Salvia rosmarinus*, *Thymus vulgaris*, *Retama sphaerocarpa* y *Rhamnus sp.*

Se realizará una plantación perimetral con funciones ecosistémicas y de apantallamiento del vallado perimetral de la balsa. También se procederá a restaurar los taludes de la balsa con especies que favorezcan la presencia de insectos polinizadores y enemigos naturales, y dar cobijo y alimento a la fauna local, que servirán además para cumplir funciones de protección del suelo frente a procesos erosivos, e integrar la infraestructura en el paisaje.

Medidas para la fauna

Con respecto a la fauna, el proyecto contempla la instalación de un total de 46 cajas nido dentro del área de actuación para favorecer la reproducción del cernícalo primilla al encontrarse el área de actuación en el Plan de Conservación del Hábitat del Cernícalo Primilla en Aragón (Decreto 233/2010, de 14 de diciembre, del Gobierno de Aragón). En resumen, el proyecto contempla la instalación de cajas nido para los siguientes grupos o especies: 15 cajas para cernícalo primilla, 5 para otras rapaces diurnas, 16 para murciélagos, 10 cajas para insectos. Además, en la balsa se instalarán una malla alrededor del vaso para permitir la escapatoria de la fauna en caso de caída accidental. De igual manera se ha propuesto la ejecución de tres islas flotantes con especies vegetales acuáticas que favorezcan la nidificación de aves acuáticas. Y la instalación de 215 marcadores de visibilidad de vallado para minimizar el riesgo de colisión de fauna.

7 CONTROL, MEDICIÓN Y ABONO DE LAS OBRAS.

7.1 CONDICIONES GENERALES

La valoración de las obras se realizará aplicando a las unidades de obra ejecutada, los precios unitarios que para cada una de las mismas figuran en el Cuadro de Precios nº 1 que figura en el presupuesto, afectados por los porcentajes de contrata y baja o alza de licitación en su caso. A la cantidad resultante se añadirá el Impuesto Sobre el Valor Añadido vigente.

Dichos precios se abonarán por las unidades terminadas y ejecutadas con arreglo a las condiciones que se establezcan en este Pliego de Condiciones Técnicas. Estas unidades comprenden el suministro, cánones, transporte, manipulación y empleo de los materiales, maquinaria, medios auxiliares, mano de obra necesaria para su ejecución y costes indirectos derivados de estos conceptos, así como cuantas necesidades circunstanciales se requieran para la obra, tales como indemnizaciones por daños a terceros u ocupaciones temporales y costos de obtención de los permisos necesarios, así como las operaciones necesarias para la reposición de servidumbres y servicios públicos o privados, afectados por el proceso de ejecución de las obras, construcción y mantenimiento de cambios de obra, instalaciones auxiliares, etc. Igualmente, se encuentran incluidos aquellos conceptos que se especifican en la definición de cada unidad de obra, y la parte proporcional de ensayos, siempre y cuando ésta no supere el 1% del presupuesto de ejecución por contrata de la obra.

En el plazo de cinco días la Dirección de Obra examinará la relación valorada y dará el visado de conformidad para remitirla al promotor o hará en caso contrario las observaciones que estime oportunas.

Se emitirá la certificación a partir de la relación valorada firmada por la Dirección de Obra, en concepto de pagos a buena cuenta, sujetos a las rectificaciones y variaciones que se produzcan en la medición final y sin suponer en forma alguna aprobación y recepción de las obras que comprende.

La medición del número de unidades que han de abonarse se realizará en su caso de acuerdo con las normas que establece este capítulo, tendrá lugar en presencia y con intervención del contratista, entendiéndose que éste renuncia a tal derecho si, avisado oportunamente, no compareciese a tiempo. En tal caso, será válido el resultado que la Dirección Facultativa consigne.

Para la medición de las distintas unidades de obra, servirán de base las definiciones contenidas en los planos del proyecto, o sus modificaciones autorizadas por la Dirección Facultativa.

La valoración de las obras añadidas o detraídas, de las modificaciones realizadas se realizará aplicando a las unidades de obra ejecutadas, los precios unitarios que para cada una de ellas figuren en el Cuadro de Precios nº 1.

Cuando en la liquidación o medición de las obras por causa de modificaciones, suspensión, resolución o desistimiento, se constatará la ejecución incompleta de unidades incluidas en el contrato y dentro de los programas de trabajos establecidos. El Contratista tendrá derecho al abono de la parte ejecutada, tomándose como base única para la valoración de las obras elementales incompletas, los precios que figuren en el cuadro de precios nº 1.

En caso de que en el desarrollo de las obras se observara la necesidad de ejecutar alguna unidad de obra no prevista en dicho cuadro, se formulará por la Dirección Facultativa el correspondiente precio de la nueva unidad de obra, sobre la base de los precios unitarios del cuadro de precios y su descomposición. En caso de que no fuera posible determinar el precio de la nueva unidad de obra con arreglo a tales referentes, los nuevos precios se fijarán contradictoriamente entre el Promotor y El Contratista. En este supuesto, los precios y los rendimientos contradictorios se deducirán (por extrapolación, interpolación o proporcionalidad) de los datos presentes en los anexos al contrato, siempre que sea posible. En caso de discrepancia se recurrirá al arbitraje previsto en las cláusulas generales del contrato. En todo caso, el abono en cuestión exigirá la previa conformidad escrita de la Dirección de Obra.

En caso de que la unidad de obra objeto de precio contradictorio se ejecutase antes de la determinación definitiva del citado precio, se certificará en aquel mes según el precio propuesto por el Promotor. Una vez alcanzado mutuo acuerdo sobre el mismo o resuelto el arbitraje fijándolo, el Promotor abonará o descontará la diferencia con la actualización equivalente al tipo de interés legal, fijado en la Ley de Presupuestos, pudiendo realizar tal reducción, en su caso, descontando su importe de la suma a pagar al Contratista en el vencimiento inmediato siguiente.

El Contratista estará obligado a ejecutar las unidades de obra no previstas en el Cuadro de precios nº1 que expresamente le ordene el Promotor, aún en el caso de desacuerdo sobre el importe del precio contradictorio de esta unidad, sometiéndose en tal supuesto, y, en todo caso, una vez ejecutadas tales unidades de obra, al sistema de fijación de precios contradictorios y, en último extremo, al arbitraje previsto en el contrato. En todo caso, los precios contradictorios se referirán a la fecha de licitación.

El plazo de garantía de las obras será de 2 campañas de riego, sin perjuicio de lo contemplado en el Pliego de Cláusulas Administrativas Particulares.

7.2 MEDICION Y ABONO DE LOS DESBROCES.

Se medirá por m² realmente desbrozados y limpiados con una altura media de 40 cm.

La anchura se limitará, básicamente, a las zonas afectadas por las obras y zonas de ocupación temporal, teniendo en cuenta las prescripciones y limitaciones señaladas en el apartado anterior.

Dadas las características de este tipo de obra se establece que la medición de esta unidad de obra se realiza en base a la proyección horizontal del terreno a desbrozar aceptándose que se produce un error con la superficie real desbrozada. El Contratista tiene que tener presente a la hora de fijar el precio de esta unidad puesto que no será de abono la diferencia existente entre ambas superficies. Indicar también que, para fijar este precio, que la medición de esta unidad comprenderá únicamente la superficie a desbrozar necesaria que ocupan la

ejecución de las diferentes unidades que comprenden ocupación definitiva (zanjas en su parte superior, emplazamiento de arquetas, edificaciones, etc.), no serán objeto de abono los desbroces producidos para la ejecución de pistas, accesos, emplazamientos para acopios y demás ocupaciones temporales, necesarias para el desarrollo de las obras.

En caso de que el precio de limpieza y desbroce no figure en el Cuadro de Precios se entenderá que está incluido en el precio de excavación, y por lo tanto no corresponde su medición y abono por separado.

En cualquiera caso los gastos originados para el arreglo, nivelación y tendido de tierra vegetal, según los criterios del D.O en situ y forma, incluyendo los vertederos, irán a cargo del Contratista a menos que explícitamente se especifique en este Pliego y se valore en el documento correspondiente.

7.3 MEDICION Y ABONO DE LAS EXCAVACIONES.

Las excavaciones a cielo abierto se medirán por metros cúbicos (m³) de material excavado, medidos por diferencia entre los perfiles del terreno original y los perfiles teóricos de las excavaciones y teniendo en cuenta la sección tipo teórica fijada en el proyecto que será la máxima que se abone, en cuanto a ancho del fondo de la rasante de excavación y taludes de inclinación de la zanja. En el caso de las excavaciones de terreno compacto y roca blanda, sólo se medirán las excavaciones correspondientes a la ejecución de la zanja y no las correspondientes a la ejecución del camino o accesos. En ningún caso se abonarán los movimientos de tierra por realizar excavaciones con taludes más tendidos y anchos de zanja mayores a los indicados en las secciones tipo del proyecto.

En caso de que a juicio del D.O o bien del Contratista, se hayan de levantar nuevos perfiles del terreno original por existir discrepancias entre los que figuran en el Planos y la realidad, se realizará una limpieza o desbroce previo, que incluirá el apisonado de la vegetación, de la hierba, la tala de árboles, etc., sin realizar ningún tipo de excavación para poder desarrollar correctamente las tareas topográficas. Si esta se realizara por cualquier motivo, el Director de Obra parará los trabajos, aplicando las penalizaciones fijadas en el contrato en caso de obra

defectuosa, fijando a su criterio el terreno original, que será aceptado por el Contratista sin derecho a ningún tipo de reclamación.

El acuerdo en los perfiles quedará automáticamente fijado cuando las discrepancias entre el D.O y el Contratista sean inferiores a un cinco por ciento (5%), tomándose como válidos los perfiles aportados por el D.O. En caso de que este acuerdo no se haya podido establecer, los perfiles del terreno original serán los que determine el D.O con la justificación correspondiente, finalizándose las operaciones de limpieza y desbroce en las condiciones señaladas en este Pliego.

En los perfiles del terreno original se descontará la excavación realizada en las operaciones de limpieza, desbrozada y retirada de tierra vegetal, fijada en un mínimo de 30 cm. Asimismo, el relleno correspondiente a la excavación de desbroce no se contabilizará bajo ningún concepto.

En el supuesto de que no se abonen por separado la limpieza, desbrozada y excavación de la tierra vegetal, se entenderá que esta unidad de obra se incluye en las excavaciones, habiéndose de realizar tal y como se especifica en este Pliego.

En las zonas en qué además de realizar la limpieza, desbroce y extracción de la tierra vegetal, se tengan que realizar también saneamientos, el Contratista los documentará y contrastará con el D.O quién habrá de aprobarlos expresamente antes de ejecutarlos. En caso de no hacerlo así, todos los incrementos que se puedan derivar irán a cargo del Contratista.

El Contratista excavará y retirará, sin modificación de precio, todos los productos derivados de desprendimientos, rupturas, etc. Estos se abonarán, perfil a perfil, cuando supongan un incremento de más de un diez por ciento (10%) respecto a la superficie teórica excavada.

Los precios comprenden la excavación en terreno compacto y roca considerado, la carga, el transporte, la retirada de productos al vertedero o acopio de utilización y su posterior carga y transporte para su reutilización, el refinado de superficies, entibaciones, el saneamiento de zonas rocosas afectadas por las excavaciones si procede, los derechos, canon y mantenimiento de los vertederos,

la reconstrucción y reposición de márgenes, lindes y bancales a su estado original y la formación de pistas, caminos y accesos necesarios para la maquinaria, así como la realización de nichos en uniones o piezas especiales.

En el precio de la excavación incluye cualquier medio que se utilice para su ejecución, ya sean manuales, mecánicos incluso zanjadoras, o explosivos.

En el precio de la excavación se incluyen las posibles excavaciones y/o rellenos previos y/o posteriores en una o varias fases constructivas que, adecuando las dimensiones de las excavaciones para facilitar la maniobrabilidad de la maquinaria por cuestiones relativas al espacio, habrán de ser realizadas para dejar la obra según los planos, no derivándose incrementos económicos por estos conceptos.

En el precio de la excavación se incluyen todos los caminos de acceso para la libre circulación de las máquinas, acopio de materiales excavados y otros materiales.

En el precio de excavación se incluye la reposición a su estado natural de todos los terrenos afectados por las obras, así como la pérdida de rendimiento por cruces con servicios existente, y la restitución de todos los servicios afectados (acequias, tuberías primarias, equipamientos de riego en parcela, tuberías de servicios para abastecimientos, ...)

El mismo criterio se aplicará en el caso de que la maquinaria tenga que trabajar desde cualquiera punto con limitadas condiciones de visibilidad.

Además, incluye el transporte a acopios para posterior utilización y el transporte a vertedero de los productos sobrantes o desechables. En este precio se considera incluido igualmente el mayor volumen a transportar debido al esponjamiento. Los vertederos una vez agotados, se enrasarán y acondicionarán en las condiciones estéticas señaladas por la Dirección de Obra, estando esta operación incluida como parte proporcional de la excavación correspondiente.

Igualmente, y si no existe prescripción en contra, en el precio de excavación se incluyen las entibaciones necesarias, en la excavación en tanto ésta se encuentre abierta. Se incluye también en el precio el establecimiento de barandillas y otros medios de protección que sean necesarios; la instalación de señales de peligro, tanto durante el día como durante la noche; el establecimiento de pasos provisionales durante la ejecución de las obras tanto de peatones como de vehículos, el apeo y reparación de las conducciones de agua, teléfonos, electricidad, saneamiento y otros servicios y servidumbres que se descubran al ejecutar las excavaciones para terminar completamente la unidad de obra y dejar el terreno inmediato en las condiciones preexistentes

En caso de desprendimientos o riesgo de los mismos en los taludes de la excavación efectuada, el Contratista dispondrá los medios humanos y mecánicos necesarios para la retirada de los materiales desprendidos y/o para el saneo de la zona atendiendo las órdenes de la Dirección Facultativa. Estos medios no serán de abono, ni tampoco los desperfectos ocasionados por el desprendimiento sobre materiales existentes en acopio o tajos en curso (encofrados, hormigonados, etc.) ni serán atendibles alteraciones en el plazo por dicha causa salvo autorización expresa por escrito de la Dirección Facultativa.

Estas operaciones sólo serán de abono si así se especifica explícitamente en el Pliego y se definen y valoran en los documentos correspondientes.

Los excesos de excavación, en relación a las dimensiones indicadas en los Planos, que no fueran ordenados por el Ingeniero Director, no se consideran abonables y en cada caso se habrán de rellenar en la forma que el D.O indique sin que el mencionado relleno sea de abono.

En el caso específico de las excavaciones en terrenos limosos y de consistencia fluida, no serán de abono, bajo ningún pretexto, ningún trabajo que previamente no haya sido autorizado por Dirección de Obra con esta consideración. Esta unidad solo podrá utilizarse en la excavación en zanjas cuando intentando alcanzar la rasante definida, y previa autorización de Dirección de Obra, esta no pueda quedar adecuadamente ejecutada por la presencia de terrenos con limosos y/o arcillosos saturados, de consistencia fluida o fangosa (humedad natural

igual o superior al límite líquido menos 2 puntos), que den lugar a blandones. La medición a abonar deberá ser adecuadamente consensuada entre las partes, prevaleciendo, en caso de no acuerdo, lo indicado por Dirección de Obra.

Quedará incluido en el abono de la propia partida de excavación (no siendo objeto de abono independiente) la aplicación de riegos en las zonas de excavación para evitar la emisión de polvo a la atmosfera.

7.4 MEDICION Y ABONO DE RELLENOS.

La medición y abono se realizará por metros cúbicos reales (m³) de material compactado, medido por diferencia entre los perfiles correspondientes a las secciones finales excavadas y las secciones tipo de proyecto en el caso de las zanjas o planos aprobados por Dirección de Obra en el resto de casos, con las siguientes condiciones:

- Se deberá tener en cuenta las secciones tipo de zanjas y excavación fijadas en el proyecto, en lo que hace referencia al ancho de la zanja en el fondo de rasante y los taludes fijados en la sección tipo para la excavación.
- Si la sección de excavación ha sido mayor a la indicada en las secciones tipo del proyecto por establecer un mayor ancho de zanja o taludes más tendidos, implicarán un aumento del volumen de relleno ejecutado a lo fijado en el proyecto. Este exceso de relleno no se abonará, siendo el máximo abonado a lo fijado en las secciones tipo del proyecto (ancho de zanja y taludes de excavación del proyecto).
- Por el contrario, si la sección de excavación ha sido menor de la indicada en las secciones tipo del proyecto por reducir ancho de zanja o bien ejecutar taludes menos tendidos, esto implicará que los volúmenes de relleno serán también menores a los indicados en el proyecto. En este caso sólo se abonarán los volúmenes de relleno realmente ejecutados.

En ningún caso, no se abonarán los rellenos de material indicado por exceso al haber realizado excavaciones con taludes más tendidos y anchos de zanja mayores a los indicados en las secciones tipo del proyecto.

Este precio abarca todas las operaciones y costes derivados de la operación en su totalidad y que incluye: cánones y costes de compra de material, transporte, carga y transporte desde acopios intermedios de obra, rampas de acceso a la excavación, vertido, extensión y compactación. Igualmente incluye las operaciones de seleccionado o criba del material cuando se exija o sea necesario.

Si para los rellenos granulares o arena se plantea por parte del Contratista la reutilización del material excavado, este deberá documentarse técnicamente. En cualquier caso, el precio de abono incluirá todas las operaciones y gestiones necesarias para su obtención, gestión y reutilización, debiendo ser acordado entre Dirección de Obra y Contratista, y siendo fijado a un precio inferior al previsto en proyecto para los materiales de aporte externo.

Este precio se aplica también al relleno de tierra vegetal que deberá realizarse, cuando así se exija en Planos, en la última carga de relleno. Esta operación incluye todas las operaciones necesarias para esta unidad de obra.

Por último, en esta unidad se incluye expresamente los costes de reposición del terreno en sus condiciones originales, con retirada de piedras, explanación y remoción de tierras.

Se incluyen en los precios todas las operaciones necesarias para la obtención de un material que cumpla las especificaciones de este Pliego, ya sea de préstamo o procedente de las excavaciones.

La Contrata se proveerá, a su cargo, de las zonas de préstamo y de los materiales de préstamo, tras convenir con los propietarios de las mencionadas zonas las condiciones en que se tienen que realizar las excavaciones, incluyendo los permisos y licencias necesarios. Esta decisión, así como la elección de la zona de préstamo, será sometida al criterio del Director de Obra.

El precio comprende la excavación, cribado, selección y carga del material al sitio de préstamo sobre camión; la carga y el transporte a su sitio de utilización, el tendido, la humectación o desecación, la compactación y el refinado de las superficies; los entibamiento y el agotamiento, así como el suministro,

manipulación y uso de los materiales, maquinaria y mano de obra necesarias para que la obra realizada sea aprobada por la Dirección de Obra. De manera particular incluye el canon de préstamo, el acondicionamiento de este con tierra vegetal y la reposición de los servicios afectados en este. Este precio incluye asimismo, el desvío de corrientes de agua y la captación y conducción de las corrientes subterráneas de la zona de los rellenos de pozos y zanjas.

La restitución de la capa de tierra vegetal en un espesor no inferior a 30 cm., también se incluye en el precio.

La elección del tipo de material a emplear siguiendo los requisitos señalados en este Pliego, no comportará ningún tipo de modificación de precio, a no ser que como tal figure en los cuadros de precios y en el presupuesto, salvo en el caso de que explícitamente aparezca en el presente pliego.

La reducción del espesor de las tongadas para conseguir el grado de compactación exigido no comportará ninguna clase de incremento económico.

Los excesos de relleno, en relación a las dimensiones indicadas en los Planos, que no fueran ordenados por el Ingeniero Director, no se considerarán abonables y en cada caso se habrán de excavar en la forma que el D.O indique sin que la mencionada excavación sea de abono.

7.5 MEDICION Y ABONO DE TERRAPLENES.

La medición y abono se realizará por metros cúbicos (m³) de material compactado, medido por diferencia entre los perfiles correspondientes a las secciones teóricas finales y los perfiles teóricos de las excavaciones, descontando todos los materiales que se abonan en otras unidades de obra.

Para su abono se utilizarán los precios que aparecen en el presupuesto ofertado por la contrata.

Se incluyen en los precios todas las operaciones necesarias para la gestión, la obtención y transporte de un material que cumpla las especificaciones de este Pliego, ya sea de préstamo o procedente de las excavaciones.

Los trabajos de preparación del plano de fundación de los terraplenes, excavación, retirada de material, carga y transporte, y compactación, no serán objeto de abono aparte, están incluidos dentro del precio del terraplén teórico ejecutado por diferencia entre sección teórica y terreno natural.

La Contrata se proveerá, a su cargo, de las zonas de préstamo y de los materiales de préstamo, tras convenir con los propietarios de las mencionadas zonas las condiciones en que se tienen que realizar las excavaciones, incluyendo los permisos y licencias necesarios. Esta decisión, así como la elección de la zona de préstamo, será sometida al criterio del Director de Obra.

El precio comprende la excavación, cribado, selección y carga del material al sitio de préstamo sobre camión; el transporte a su sitio de utilización, el tendido, la humectación o desecación, la compactación y el refinado de las superficies; los entibamiento y el agotamiento, así como el suministro, manipulación y uso de los materiales, maquinaria y mano de obra necesarias para que la obra realizada sea aprobada por la Dirección de Obra. De manera particular incluye el canon de préstamo, el acondicionamiento de este con tierra vegetal y la reposición de los servicios afectados en este. Este precio incluye asimismo, el desvío de corrientes de agua y la captación y conducción de las corrientes subterráneas de la zona de los rellenos de pozos y zanjas.

La elección del tipo de material a emplear siguiendo los requisitos señalados en este Pliego, no comportará ningún tipo de modificación de precio, a no ser que como tal figure en los cuadros de precios y en el presupuesto.

Se incluyen en el precio las operaciones de escarificación y compactación de las superficies de asentamiento de los terraplenes y rellenos.

También se incluyen en el precio los sobre costos derivados del escalonado a realizar en terraplenes a media pendiente.

La reducción del espesor de las tongadas para conseguir el grado de compactación exigido no comportará ninguna clase de incremento económico.

Asimismo, las operaciones de mezcla de material y las operaciones de desecación de esto se incluyen en el precio.

También se incluye en el precio una compactación mínima hasta lograr una densidad de como mínimo el 98 % de la máxima obtenida en el ensayo Proctor Modificado.

Los excesos de relleno, en relación a las dimensiones indicadas en los Planos, que no fueran ordenados por el Ingeniero Director, no se considerarán abonables y en cada caso se habrán de excavar en la forma que el D.O indique sin que la mencionada excavación sea de abono.

7.6 MEDICIÓN Y ABONO DEL METRO CUADRADO DE REFINO DE TALUDES.

Se medirán y abonarán los metros cuadrados de taludes realmente refinados, de acuerdo con las operaciones señaladas en dicho artículo.

El precio incluye todas las operaciones mecánicas de refino y formación de cunetas en la coronación de los taludes en su caso, ajustándose a las rasantes definidas en los planos o por la Dirección, así como la retirada de piedras mayores de 10 cm.

En el caso de operaciones de refino por medios mecánicos y manuales, se exige que la retirada de elementos gruesos con un tamaño superior a 20 mm, debiendo ser la fracción restante de materiales con tamaño inferior de canto redondeado y sin aristas ni salientes angulosos ni punzantes. En caso de no realizarse este refino se deberá realizar un aporte de material adecuado con un tamaño menor a 10 mm y todo ello con cantos redondeados, sobre las superficies a refinar de este modo.

En el caso de tener que realizar este aporte de material indicado, para la mejora del refino por medios manuales, será por cuenta del contratista, sin percibir aumento de importe o fijar nuevo precio por su ejecución.

7.7 MEDICION Y ABONO DE LA TERMINACION Y REFINO DE CORONACIONES DE TALUDES.

Se medirán por m² en proyección horizontal sobre planos de la superficie realmente ejecutada y se abonará a los precios correspondientes en el Cuadro de Precios 1.

El precio incluye todas las operaciones mecánicas de refino y formación de cunetas en su caso, ajustándose a las rasantes definidas en los planos o por la Dirección, así como la retirada de piedras mayores de 10 cm.

7.8 MEDICION Y ABONO DE OBRA DE COMPACTACION.

Se medirán los metros cúbicos m³ de terreno realmente construidos según diferencia entre secciones teóricas a ejecutar y el terreno natural y se valorarán a los precios unitarios expresados en el Cuadro de Precios 1 del Presupuesto.

7.9 MEDICION Y ABONO DE OBRAS DE HORMIGÓN.

Serán de abono al adjudicatario las obras de fábrica ejecutadas con arreglo a condiciones y con sujeción a planos del proyecto o las modificaciones introducidas por la Dirección Facultativa en el replanteo o durante la ejecución de la misma, que constarán en los planos de detalle y órdenes escritas.

Se abonarán por su volumen real en m³ o superficie real en m², cualquiera que sea el tipo de dosificación de este, de acuerdo con lo que se especifica en los correspondientes precios unitarios que figuran en el Cuadro de Precios 1.

En ningún caso será de abono los excesos de obra que por conveniencia u otras causas ejecute el Adjudicatario. Los precios incluyen la parte proporcional de trabajos adicionales que se requieran.

El precio de m³ de hormigón en solera, zapatas y cimentaciones incluye los excesos de medición que sea preciso realizar en los casos en que la existencia de fuerzas horizontales obligue a hormigonar contra el terreno natural, por ser de abono el encofrado teórico correspondiente.

También incluye la parte proporcional de los trabajos y materiales requeridos para la colocación de juntas de dilatación y estanqueidad, sujeción y correcto hormigonado de tuberías, etc.

En el caso del hormigón de solera, el precio del m³, incluye la formación de pendiente así como la realización si fuere necesario, de canaletas de recogida y la instalación de lámina plástica para minimizar la contaminación.

También incluye, en su caso, el acabado en fratasado liso y con espolvoreo de cemento.

Igualmente se incluyen los costes propios de las labores de curado.

El precio de hormigón en regularización se abonará donde haya sido precisa su utilización por existir armaduras que deban quedar limpias de barro o tierra del fondo de las excavaciones y en cualquier caso solo se abonará el volumen correspondiente a un espesor de 10 cm, salvo que la Dirección de obra indicara otra cosa en algún punto determinado.

El precio de hormigón en masa en cimientos y soleras, se aplicará tanto a las cimentaciones situadas bajo el nivel de las soleras o explanaciones en su caso, como a las soleras que vayan directamente sobre las explanaciones.

En caso de duda de aplicación de precios de hormigones se seguirá el criterio aplicado en las mediciones y valoración del presente Proyecto.

7.10 MEDICION Y ABONO DE ARMADURAS.

Se medirá por kg de hierro en peso teórico medido sobre planos de proyecto, en ningún caso sobre planillas, y se abonará al precio correspondiente al Cuadro de Precios 1, en el que se incluye la parte proporcional de solapes, pérdidas, despuntes, atados, separadores, rigidizadores y soportes.

7.11 MEDICIÓN Y ABONO DE LAS CASETAS Y ARQUETAS.

Se medirán por unidad y se abonará al precio correspondiente al Cuadro de Precios 1.

7.11.1 MEDICIÓN Y ABONO DE LAS ARQUETAS DE LOS HIDRANTES.

Se medirán por unidad y se abonará al precio correspondiente al Cuadro de Precios 1.

7.11.2 MEDICIÓN Y ABONO DE LAS ARQUETAS DE TUBOS.

Se medirán por unidad y se abonará al precio correspondiente al Cuadro de Precios 1.

7.11.3 MEDICIÓN Y ABONO DE LAS ARQUETAS DE HORMIGÓN IN SITU.

Se medirán por metro cúbico teórico y se abonará al precio correspondiente al Cuadro de Precios 1.

Serán de abono al adjudicatario las obras de arquetas in situ con arreglo a condiciones y con sujeción a planos del proyecto o las modificaciones introducidas por la Dirección Facultativa en el replanteo o durante la ejecución de la misma, que constarán en los planos de detalle y órdenes escritas.

En ningún caso será de abono los excesos de obra que por conveniencia u otras causas ejecute el Adjudicatario. Los precios incluyen la parte proporcional de trabajos adicionales que se requieran.

7.12 MEDICION Y ABONO DE MALLAS ELECTROSOLDADAS.

En el caso del acero en mallazo electrosoldado para armado de forjados y soleras se medirá por m² de solera colocada previstos en planos y/o mediciones debidamente autorizadas y se abonará al precio que figura en el Cuadro de Precios 1 del Presupuesto. Este precio incluye la parte proporcional de colocación, solapes, pérdidas, despuntes, atados, separadores, rigidizadores y soportes.

7.13 MEDICION Y ABONO DE VALLADOS METÁLICOS.

Se medirán por metro lineal realmente ejecutado según las especificaciones en los planos o según las órdenes de la Dirección Facultativa y se abonará a los precios correspondientes del Cuadro de Precios 1.

El precio incluirá la malla, tensores y guías, los soportes principales y secundarios, la cimentación de los mismos y el arriostrado longitudinal para sujetar todo el vallado al suelo, compuesto por HM-20 incluidas las excavaciones, carga y transporte de los excedentes de excavación, así como la parte proporcional de hasta dos puertas de acceso para vehículos tipo camión.

7.14 **MEDICION Y ABONO DE FABRICA DE LADRILLO O BLOQUE.**

Las fábricas de ladrillo o bloque se abonarán por metros cuadrados (m²) realmente ejecutados medidos sobre los planos autorizados. Los precios incluyen los ladrillos o bloques y sus piezas especiales, morteros, hormigones de relleno, armaduras, mano de obra, medios auxiliares y, en general, todos los elementos necesarios para la correcta terminación de la unidad de obra, a juicio de la Inspección Facultativa. Los precios incluyen además los trabajos singulares de unión con los pilares y bordes de huecos con los aparejos, que se definen en los planos.

Solamente se abonarán aparte, los excesos de armaduras sobre los indicados en los Planos, motivados por órdenes expresa de la Inspección de obra. Serán a descontar los huecos ocupados por ventanas, puertas o cualquier tipo de hueco en la obra.

Cuando el título del Precio indique el empleo de bloques y mortero coloreados, la modificación de color por parte de la Inspección Facultativa, no supondrá variación alguna en el importe de abono que figure en el Cuadro nº 1.

7.15 **MEDICION Y ABONO DE ENFOSCADOS.**

La medición y valoración se efectuará siguiendo los criterios expuestos en los enunciados contenidos en cada partida relativa a este tipo de trabajos, en los que se definen los diversos factores contabilizados (tipo de mortero, de paramento a revestir, exigencias de acabado, descuento o no de huecos, empleo de medios

auxiliares y elementos de seguridad, etc.) para entregar el elemento terminado, en condiciones de servicio, y que influyen, lógicamente, en el precio descompuesto resultante. Se abonará al precio que figura en el Cuadro de Precios 1 del Presupuesto.

7.16 MEDICION Y ABONO DE FORJADOS DE HORMIGÓN ARMADO.

Se medirá por m³ de superficie ejecutada entre caras interiores de muros o vigas de apoyo, descontando huecos de cualquier tipo, incluyendo encofrado y desencofrado, vertido, vibrado y medios auxiliares. Se seguirán los criterios reflejados en las mediciones. Se abonará al precio que figura en el Cuadro de Precios 1 del Presupuesto.

7.17 MEDICION Y ABONO DE CARPINTERÍA METÁLICA.

7.17.1 PUERTA DE ACERO.

La medición y valoración se realizará por unidad de puerta, realizada con perfiles de acero, indicando características de los perfiles y, en su caso, el tipo de tratamiento de los mismos. Se incluirá en el precio el corte, la elaboración, montaje, sellado de uniones y limpieza, así como cualquier otro elemento u operación necesaria para dejar la puerta en condiciones de uso.

Indistintamente, se podrá realizar la medición y valoración por m² de puerta o superficie del hueco a cerrar, considerando e incluyendo los conceptos indicados.

Se abonará al precio que figura en el Cuadro de Precios 1 del Presupuesto.

7.17.2 VENTANAS DE ALUMINIO.

La medición y valoración se realizará por unidad de ventana, para recibir acristalamiento, realizada con perfiles de aluminio, indicando características de los perfiles y anodizado o tipo de tratamiento de los mismos. Se incluirá en el precio el corte, la elaboración, montaje, sellado de uniones y limpieza según NTE-FCL, así

como cualquier otro elemento u operación necesaria para dejar la ventana en condiciones de uso.

Alternativamente, se podrá realizar la medición y valoración por m² de ventana o superficie del hueco a cerrar, considerando e incluyendo los conceptos indicados. Se abonará al precio que figura en el Cuadro de Precios 1 del Presupuesto.

7.18 MEDICION Y ABONO DE CUBIERTAS.

La medición y valoración se efectuará por m² medido en verdadera magnitud, que es el criterio expuesto en los enunciados contenidos en cada partida que constituye la medición o presupuesto, en los que se definen los diversos factores contabilizados como parte proporcional dentro del precio de la cubierta (tipo de chapa o panel para la formación del faldón y cobertura, tipo de protección industrial de las chapas, parte proporcional de solapes, accesorios de fijación, piezas especiales, encuentros con paramentos, empleo de medios auxiliares y elementos de seguridad, etc.) para entregar el elemento terminado y en condiciones de servicio y que, obviamente, influyen en el precio descompuesto resultante.

Se abonará al precio que figura en el Cuadro de Precios 1 del Presupuesto.

7.19 MEDICION Y ABONO VALVULERÍA.

Se medirán por unidades de válvula (V. Mariposa, V. Compuerta, etc) realmente colocada, instalada, probada y puesta en funcionamiento indicados en los planos y se abonarán a los precios indicados en el Cuadro de Precios 1 del Presupuesto. En el precio se incluyen todas las operaciones necesarias para la colocación con las condiciones estipuladas en el presente Pliego.

En el suministro estarán incluidos, además de las unidades principales, los mecanismos de accionamiento con su motor y todos los elementos accesorios o complementarios que sean necesarios para el correcto funcionamiento.

El precio de las válvulas mecánicas incluirá, sin derecho a coste adicional, los elementos que, de forma ni exhaustiva ni excluyente, se relacionan a continuación:

- Piezas fijas, anclajes, pletinas y todos los dispositivos necesarios para la sujeción o de las válvulas y su calderería a la obra de anclaje y/o arqueta.
- Todas las juntas, bridas, tornillería y accesorios necesarios para su instalación
- Los conductos hidráulicos de by-pass con todos sus accesorios y válvulas.
- En el caso de válvulas de mariposa se incluye se incluye el desmultiplicador.
- En el caso de válvulas de compuerta se incluye el volante con eje extensión y prolongador maniobra para y los elementos necesarios para colocar la válvula en la zanja conexcionada y enterrada posteriormente. Las características de estos elementos se definen anteriormente en este pliego.
- En el caso de las redes, el precio incluye la parte proporcional de calderería para su instalación en obra, tanto en seccionamientos en arqueta, de 0,5 m antes de la arqueta hasta 0,5 m después de la arqueta, como en aéreo, de 0,5 m antes del inicio del cuello de cisne de subida hasta 0,5 m después del cuello de cisne de bajada. Así como en las conexiones entre elementos de desagües, etc...

El precio incluye el transporte, acopio, instalación completamente montado y probado de la totalidad de las unidades descritas en este capítulo.

7.20 MEDICION Y ABONO DE VENTOSAS.

En el suministro estarán incluidos, además de las unidades principales, los mecanismos de accionamiento con su motor y todos los elementos accesorios o complementarios que sean necesarios para el correcto funcionamiento.

El precio de las ventosas incluirá, sin derecho a coste adicional, las piezas fijas y todos los dispositivos necesarios para la sujeción de las ventosas a la tubería, incluida la parte proporcional de calderería necesaria para su instalación en la tubería y los soportes necesarios, así como todas las juntas, bridas, tornillería y accesorios necesarios para su instalación.

El precio incluye el transporte, acopio, instalación completamente montado y probado de la totalidad de las unidades descritas en este capítulo.

7.21 MEDICION Y ABONO DE AGLOMERADOS.

Se medirán por t o cm/m² realmente ejecutados a los precios del Cuadro de Precios 1. La sección de abono será la teórica de los planos y mediciones, debiendo el Contratista recabar la autorización de la Dirección Facultativa para cualquier exceso debido a saneos localizados no previstos en proyectos.

Cuando el abono se haga por t su medición se hará por vales de pesada sobre camión.

7.22 MEDICION Y ABONO DE RELLENOS LOCALIZADOS DE MATERIAL FILTRANTE.

Se medirán por m³ realmente ejecutados según la sección definida en los planos del proyecto y se abonará a los precios correspondientes del Cuadro de Precios 1.

El precio incluye, el material, transporte, extendido y compactación según las condiciones de Proyecto.

MEDICION Y ABONO DE PINTURAS EN PAREDES Y TECHOS.

Se medirá por m² realmente realizados al precio del Cuadro de Precios 1 que incluye en su caso la limpieza previa sea cual sea el origen de la suciedad, y la aplicación del número de capas según especificación del artículo correspondiente del Pliego y Planos, todo ello efectuado por un profesional de la pintura industrial debidamente acreditado ante la Dirección Facultativa.

Igualmente incluye todos los medios anteriores como son compresores, andamiajes (cualquiera que sea su envergadura), protección de elementos existentes contra las manchas, calefactores, etc.

7.23 MEDICION Y ABONO DE TUBERIAS DE ACERO HELICOSOLDADO.

Las tuberías se abonarán por metro lineal realmente ejecutado según el eje de la conducción, incluyendo los metros ocupados por las piezas especiales, hidrantes y demás componentes. El abono incluye el suministro de los tubos cortados en módulos y longitudes que permitan adaptarse a los radios de trazado proyectados, la colocación en la zanja, la ejecución de las juntas y la ejecución de las pruebas hidráulicas y no hidráulicas que ordene el D.O. Además de la sobreexcavación para la correcta instalación de las tuberías sobre la cama.

También va incluido en este precio la localización y excavación manual adicional necesaria para dejar al descubierto instalaciones coincidentes con la zanja o con las que haya de conectarse, así como la conexión y desmontaje de piezas, tuberías y contrarrestos necesarios para realizarla.

No se efectuará la certificación de ninguna partida de conducciones sin que se hayan realizado las pruebas hidráulicas correspondientes, tantas veces como sea necesario para que su resultado sea satisfactorio.

No se efectuará la certificación de ninguna partida de accesorios sin que estén correctamente montadas, acabadas y probadas.

Se deberán de probar todas las tuberías existentes a la presión que fije la D.O para comprobar que las uniones realizadas no afectan al correcto funcionamiento y puesta en servicio del conjunto de la instalación. La tubería instalada no se abonará al 100% hasta que no se hayan realizado las pruebas, dejando a decisión del Ingeniero Director de Obra, el poder abonar el porcentaje que estime oportuno de forma previa a la realización de las pruebas.

Las pruebas realizadas en fábrica y en obra están incluidas en el precio del metro lineal de tubería.

Las pruebas se realizarán de manera que se procederá al tapado seleccionado y compactación de la zona correspondiente, quedando vistas las juntas de las tuberías y posteriormente se realizará un punteado de las mismas para evitar su flotación. Las juntas deberán de ser tapadas con material seleccionado compactado para finalmente acabar de tapar la tubería. El precio de la tubería incluye esta operación.

En el caso que en la descripción de las tuberías en el cuadro de precios del presupuesto se incluyan en el precio las piezas especiales de calderería, elementos de unión, etc. éstas serán del mismo diámetro e iguales características a las definidas en el pliego para las piezas especiales y accesorios, teniendo en cuenta los siguientes parámetros:

- Diámetros de la pieza especial igual al de la tubería
- Presión nominal de la tubería,
- Tipo de acero y espesor
- Protección anticorrosión.

Para las piezas especiales de calderería, elementos de unión se incluye también en el precio definido su transporte, montaje, colocación y prueba en los mismos términos que la tubería y los accesorios. El precio incluye la unión con tuberías sea por junta elástica, tórica, embridada o de otro tipo.

Serán a cargo del Contratista: en caso de producirse deterioros en el transporte o manipulación la pieza podrá ser rechazada y no abonada. Si el D.O ordena que la pieza sea reparada el precio del abono será disminuido en un 50% del precio unitario.

7.24 MEDICION Y ABONO DE TUBERIAS DE PVC-O.

Se entiende por metro lineal de tubería de PVC-O la longitud correspondiente a estas unidades de obra según las distancias reflejadas en el perfil longitudinal aprobado en obra, medida en proyección horizontal completamente colocada y probada de acuerdo con las condiciones del presente Pliego.

Se abonarán por metro lineal respecto al precio incluido en el Cuadro de Precios, estando incluido en dichos precios la adquisición de material, su transporte a obra y su colocación en zanja. Incluye lubricantes, juntas y las piezas especiales de PVC-O (Tes, codos, reducciones, etc.) así como de todos los elementos necesarios para su conexión (junta). También incluye el suministro e instalación de los tubos cortados en módulos y longitudes que permitan adaptarse a los radios de trazado proyectados. Igualmente incluye las pruebas en fábrica a la tubería y la prueba de presión en campo una vez instalada la tubería.

Se entiende por piezas especiales de calderería en acero, las tés de derivación, codos, reducciones, cuellos de cisne, así como todas las piezas necesarias para entronque a valvulería (válvulas de corte, desagües, ventosas, hidroválvulas, hidrantes etc.), así como la calderería para unión a otras tuberías, nodos de unión de varios ramales, ejecución de cambios de dirección y cambios en la pendiente de la rasante, que fueran necesarios de disponer para la ejecución de los trazados, aunque no estén definidos en el proyecto ni en los planos. También se incluyen en estas caldererías: las bridas, tornillería, juntas de estanqueidad y todo el resto de materiales para la correcta ejecución y funcionamiento de las redes. Estas piezas especiales de calderería cumplirán lo indicado en este pliego en el punto de "Tuberías de Acero sin soldadura", en cuanto a materiales, fabricación, espesores, tratamientos anticorrosión etc. El diámetro de las piezas especiales será el mismo que el de la tubería donde se colocan, su espesor será el indicado en los puntos de tuberías de acero sin soldadura donde se indican los espesores mínimos en función del diámetro de la conducción.

El Contratista adoptará las medidas necesarias encaminadas para evitar la flotación y movimiento de los tubos en la zanja con anterioridad al relleno de esta. Cualquier avería originada por este motivo deberá ser reparada por el Contratista y no será de abono por parte de la propiedad.

También va incluido en este precio la localización y excavación manual adicional necesaria para dejar al descubierto instalaciones coincidentes con la zanja o con las que haya de conectarse, así como la conexión y desmontaje de piezas, tuberías y contrarrestos necesarios para realizarla.

No se efectuará la certificación de ninguna partida de conducciones sin que se hayan realizado las pruebas hidráulicas correspondientes, tantas veces como sea necesario para que su resultado sea satisfactorio.

Se deberán de probar todas las tuberías existentes a la presión que fije la D.O para comprobar que las uniones realizadas no afectan al correcto funcionamiento y puesta en servicio del conjunto de la instalación. La tubería instalada no se abonará al 100% hasta que no se hayan realizado las pruebas, dejando a decisión del Ingeniero Director de Obra, el poder abonar el porcentaje que estime oportuno de forma previa a la realización de las pruebas.

Las pruebas realizadas en fábrica y en obra están incluidas en el precio del metro lineal de tubería.

Las pruebas se realizarán de manera que se procederá al tapado seleccionado y compactación de la zona correspondiente, quedando vistas las juntas de las tuberías y posteriormente se realizará un punteado de las mismas para evitar su flotación. Las juntas deberán de ser tapadas con material seleccionado compactado para finalmente acabar de tapar la tubería. El precio de la tubería incluye esta operación.

En el caso que en la descripción de las tuberías en el cuadro de precios número 1 del presupuesto se incluyan en el precio las piezas especiales de calderería, elementos de unión, etc. éstas serán del mismo diámetro e iguales características a las definidas en el pliego para las piezas especiales y accesorios, teniendo en cuenta los siguientes parámetros:

- Diámetros de la pieza especial igual al de la tubería
- Presión nominal de la tubería,
- Tipo de acero y espesor
- Protección anticorrosión.

Para las piezas especiales de calderería, elementos de unión se incluye también en el precio definido su transporte, montaje, colocación y prueba en los

mismos términos que la tubería y los accesorios. El precio incluye la unión con tuberías sea por junta elástica, tórica, embridada o de otro tipo.

Serán a cargo del Contratista: en caso de producirse deterioros en el transporte o manipulación la pieza podrá ser rechazada y no abonada. Si el D.O ordena que la pieza sea reparada el precio del abono será disminuido en un 50% del precio unitario.

7.25 MEDICION Y ABONO DE OTRAS TUBERIAS A PRESIÓN.

Las tuberías se abonarán por metro lineal realmente ejecutado según el eje de la conducción de planos y mediciones de proyecto o modificaciones autorizadas por la Dirección Facultativa y se abonarán a los precios que figuran en Cuadro de Precios 1 entendiéndose incluida la carga y transporte desde los lugares de acopio a los tajos, descarga, trasiego, colocación, nivelación, cortes necesarios, perfilados de los bordes cortados o defectuosos, limpieza del enchufe, lubricación del extremo liso, colocación de la junta de goma, acople de las tuberías y pruebas de estanqueidad a presión con los contrarrestos y modificaciones provisionales necesarias.

El precio de la tubería de acero helicosoldado y PVC-O no incluye la parte proporcional de piezas especiales de calderería (codos, tes, reducciones, cortes, injertos, etc...), conexiones y uniones.

Se entiende por piezas especiales de calderería en acero o PEAD, las tés de derivación, codos, reducciones, cuellos de cisne, así como todas las piezas necesarias para entronque a valvulería (válvulas de corte, desagües, ventosas, hidroválvulas, hidrantes etc.), así como la calderería para unión a otras tuberías, nodos de unión de varios ramales, ejecución de cambios de dirección y cambios en la pendiente de la rasante, que fueran necesarios de disponer para la ejecución de los trazados, aunque no estén definidos en el proyecto ni en los planos. También se incluyen en estas caldererías: las bridas, tornillería, juntas de estanqueidad y todo el resto de materiales para la correcta ejecución y funcionamiento de las redes. Estas piezas especiales de calderería cumplirán lo indicado en este pliego en el punto de "Tuberías de Acero sin soldadura", en cuanto a materiales, fabricación, espesores, tratamientos anticorrosión etc. El diámetro de las piezas especiales será

el mismo que el de la tubería donde se colocan, su espesor será el indicado en los puntos de tuberías de acero sin soldadura donde se indican los espesores mínimos en función del diámetro de la conducción.

También va incluido en este precio la localización y excavación manual adicional necesaria para dejar al descubierto instalaciones coincidentes con la zanja o con las que haya de conectarse, así como la conexión y desmontaje de piezas, tuberías y contrarrestos necesarios para realizarla.

Se deberán de probar todas las tuberías existentes a la presión que fije la D.O para comprobar que las uniones realizadas no afectan al correcto funcionamiento y puesta en servicio del conjunto de la transformación. La tubería instalada no se abonará al 100% hasta que no se hayan realizado las pruebas, dejando a decisión del Ingeniero Director de Obra, el poder abonar el porcentaje que estime oportuno de forma previa a la realización de las pruebas.

Las pruebas realizadas en fábrica y en obra están incluidas en el precio del metro lineal de tubería.

Las pruebas se realizarán de manera que se procederá al tapado seleccionado y compactación de la zona correspondiente. quedando vistas las juntas de las tuberías y posteriormente se realizará un punteado de las mismas para evitar su flotación. Las juntas deberán de ser tapadas con material seleccionado compactado para finalmente acabar de tapar la tubería.

En el caso que en la descripción de las tuberías en el cuadro de precios del presupuesto se incluyan en el precio las piezas especiales de calderería, elementos de unión, etc. éstas serán del mismo diámetro e iguales características a las definidas en el pliego para las piezas especiales y accesorios, teniendo en cuenta los siguientes parámetros:

- Diámetros de la pieza especial igual al de la tubería
- Presión nominal de la tubería,
- Tipo de acero y espesor
- Protección anticorrosión.

Para las piezas especiales de calderería, elementos de unión se incluye también en el precio definido su transporte, montaje, colocación y prueba en los mismos términos que la tubería y los accesorios. El precio incluye la unión con tuberías sea por junta elástica, tórica, embridada o de otro tipo.

Serán a cargo del Contratista: en caso de producirse deterioros en el transporte o manipulación la pieza podrá ser rechazada y no abonada. Si el D.O ordena que la pieza sea reparada el precio del abono será disminuido en un 50% del precio unitario.

7.26 MEDICION Y ABONO DE TUBERIAS SIN PRESION.

Se medirá por metros lineales realmente instalada según longitudes teóricas de planos y mediciones de proyecto o modificaciones autorizadas por la Dirección Facultativa y se abonarán a los precios que figuran en Cuadro de Precios 1 entendiéndose incluida la carga y transporte desde los lugares de acopio a los tajos, descarga, trasiego, colocación, nivelación, cortes necesarios, perfilados de los bordes cortados o defectuosos, limpieza del enchufe, lubricación del extremo liso, colocación de la junta de goma, acople de las tuberías y piezas especiales en cambios de dirección, incluyendo los anclajes, pruebas de estanqueidad a presión con los contrarrestos y modificaciones provisionales necesarias. También va incluido en este precio la localización y excavación manual adicional necesaria para dejar al descubierto instalaciones coincidentes con la zanja o con las que haya de conectarse, así como la conexión y desmontaje de piezas, tuberías y contrarrestos necesarios para realizarla.

7.27 MEDICION Y ABONO DE ACCESORIOS DE TUBERÍAS.

Los accesorios se abonarán por unidad en el caso de piezas estandarizadas y por Kg de acero para piezas no estandarizadas. El abono incluye el suministro, transporte, soldado e instalación. Este precio incluye los ensayos y pruebas obligatorias definidas, tanto los realizados en fábrica como al recibir los materiales en obra y pruebas hidráulicas.

El precio incluye la unión con tuberías sea por junta elástica, tórica, embreadada o de otro tipo.

Serán a cargo del Contratista, los ensayos y pruebas obligatorias definidas, tanto los realizados en fábrica como al recibir los materiales en obra y pruebas hidráulicas.

En caso de producirse deterioros en el transporte o manipulación la pieza podrá ser rechazada y no abonada. Si el D.O ordena que la pieza sea reparada el precio del abono será disminuido en un 50% del precio unitario.

No se efectuará la certificación de ninguna partida de accesorios sin que estén correctamente montadas, acabadas y probadas.

7.28 MEDICIÓN Y ABONO DE LAS TAPAS DE LAS ARQUETAS.

Una vez terminada la instalación de las tapas éstas se abonarán por unidad o por metro cuadrado, según se especifique en el presupuesto. Se medirán Unidades (m²) montadas y probadas. En el suministro estarán incluidos además de las unidades principales, los mecanismos de accionamiento, candados, varillas pasantes pasadores, pletinas, tornillos, tacos, tiramanos, y todos los elementos accesorios o complementarios para la correcta ejecución de la obra y su posterior utilización.

7.29 MEDICION Y ABONO DE LA PROTECCIÓN CATÓDICA.

Se medirán por unidades realmente ejecutadas según las especificaciones en los planos o según las órdenes de la Dirección Facultativa y se abonará a los precios correspondientes del Cuadro de Precios 1, incluyendo dichos precios tanto las posibles excavaciones localizadas, las conexiones efectuadas.

En el suministro estarán incluidos además de las unidades principales, los mecanismos de accionamiento y todos los elementos accesorios o complementarios para el correcto funcionamiento y control de los equipos, así como los trabajos y materiales necesarios para su correcta instalación y funcionamiento.

También se incluyen las pruebas de funcionamiento de los elementos o equipos, siendo condición indispensable para el abono al 100%, dejando a decisión del Ingeniero Director de Obra, el poder abonar el porcentaje que estime oportuno de forma previa a la realización de las pruebas.

7.30 MEDICION Y ABONO DE ANCLAJES, SOPORTES, CONTRARRESTOS DE HORMIGON Y METALICOS.

Los contrarrestos, y todos los trabajos y materiales necesarios para su correcta ejecución (sobreexcavaciones, encofrados, ferrallas, hormigones, etc...), son abonados como parte proporcional de las tuberías según lo especificado en el pliego para estos materiales, no siendo objeto de abono aparte.

7.31 MEDICION Y ABONO DE FILTROS

Se medirán por unidades realmente ejecutadas según las especificaciones en los planos o según las órdenes de la Dirección Facultativa y se abonará a los precios correspondientes del Cuadro de Precios 1, incluyendo dichos precios tanto las posibles excavaciones localizadas, las conexiones efectuadas.

En el suministro estarán incluidos cuerpo de filtro fabricado en acero al carbono, conjunto de limpieza rotativo, eje de válvula de lavado y mecanismos de actuación fabricados en acero inoxidable, cuerpo de válvula de lavado en fundición, según características indicadas en Pliego de Prescripciones Técnicas de proyecto. Incluso p/p de piezas especiales y tornillería. Totalmente instalado, conexionado, probado y puesto en funcionamiento.

7.32 MEDICION Y ABONO DE PIEZAS DE CALDERERÍA.

Se entiende por piezas especiales de calderería en acero, las tés de derivación, codos, reducciones, cuellos de cisne, así como todas las piezas necesarias para entronque a valvulería (válvulas de corte, desagües, ventosas, hidroválvulas, hidrantes etc.), así como la calderería para unión a otras tuberías, nodos de unión de varios ramales, ejecución de cambios de dirección y cambios en la pendiente de la rasante, que fueran necesarios de disponer para la ejecución de

los trazados, aunque no estén definidos en el proyecto ni en los planos. También se incluyen en estas caldererías: las bridas, tornillería, juntas de estanqueidad y todo el resto de materiales para la correcta ejecución y funcionamiento de las redes. Estas piezas especiales de calderería cumplirán lo indicado en este pliego en el punto de "Tuberías de Acero sin soldadura", en cuanto a materiales, fabricación, espesores, tratamientos anticorrosión etc. El diámetro de las piezas especiales será el mismo que el de la tubería donde se colocan, su espesor será el indicado en los puntos de tuberías de acero sin soldadura donde se indican los espesores mínimos en función del diámetro de la conducción.

Estos se medirán por kg realmente ejecutadas según las especificaciones en los planos o según las órdenes de la Dirección Facultativa y se abonará a los precios correspondientes del Cuadro de Precios 1, incluyendo dichos precios tanto las posibles excavaciones localizadas, las conexiones efectuadas.

7.33 MEDICION Y ABONO DE TELEGESTIÓN DEL RIEGO.

Una vez terminada la instalación del sistema, se procederá a su verificación mediante el protocolo de pruebas adecuado.

El citado protocolo redactado a tal efecto siguiendo las directrices indicadas por la Dirección Facultativa, comprenderá los procedimientos de inspección para verificar el correcto funcionamiento del sistema de forma continua y robusta.

Se medirán Unidades montadas y probadas. En el suministro estarán incluidos además de las unidades principales, los mecanismos de accionamiento y todos los elementos accesorios o complementarios para el correcto funcionamiento y control de los equipos.

Se abonarán al precio que aparece en el Cuadro de Precios nº 1

7.34 MEDICIÓN Y ABONO PARA LAS UNIDADES DE OBRAS DE LAS INSTALACIONES EN BAJA TENSIÓN.

Las unidades de obra serán medidas con arreglo a los especificado en la normativa vigente, o bien, en el caso de que ésta no sea suficiente explícita, en la

forma reseñada en el Pliego Particular de Condiciones que les sea de aplicación, o incluso tal como figuren dichas unidades en el Estado de Mediciones del Proyecto. A las unidades medidas se les aplicarán los precios que figuren en el Presupuesto, en los cuales se consideran incluidos todos los gastos de transporte, indemnizaciones y el importe de los derechos fiscales con los que se hallen gravados por las distintas Administraciones, además de los gastos generales de la contrata. Si hubiera necesidad de realizar alguna unidad de obra no comprendida en el Proyecto, se formalizará el correspondiente precio contradictorio.

Los cables, bandejas y tubos se medirán por unidad de longitud (metro), según tipo y dimensiones.

En la medición se entenderán incluidos todos los accesorios necesarios para el montaje (grapasp, terminales, bornes, prensaestopas, cajas de derivación, etc), así como la mano de obra para el transporte en el interior de la obra, montaje y pruebas de recepción.

Los cuadros y receptores eléctricos se medirán por unidades montadas y conexas.

La conexión de los cables a los elementos receptores (cuadros, motores, resistencias, aparatos de control, etc) será efectuada por el suministrador del mismo elemento receptor.

El transporte de los materiales en el interior de la obra estará a cargo de la EIM.

7.35 MEDICION Y ABONO DE CONDUCTORES.

Se medirán por metro lineal realmente ejecutado según las especificaciones en los planos o según las órdenes de la Dirección Facultativa y se abonará a los precios correspondientes del Cuadro de Precios 1. La restitución de las bobinas vacías se hará en el plazo de un mes, una vez que se haya instalado el cable que contenían. En caso de retraso en su restitución, deterioro o pérdida, el Contratista se hará también cargo de los gastos suplementarios que puedan resultar.

7.36 MEDICIÓN Y ABONO DE PARTIDAS A JUSTIFICAR, DE TRABAJOS POR ADMINISTRACIÓN Y ELABORACIÓN DE PRECIOS CONTRADICTORIOS.

Para la valoración de las unidades de obra no previstas en el proyecto, se concertarán previamente a su ejecución, Precios Contradictorios entre el Adjudicatario y la Dirección Facultativa, en base a criterios similares a los del Cuadros de Precios, y si no existen, en base a criterios similares a los empleados en la elaboración de las demás unidades del Proyecto. En caso de no llegarse a un acuerdo en dichos precios, prevalecerá el criterio de la Dirección Facultativa, la cual deberá justificar técnicamente su valoración.

A todos los efectos se utilizarán como Precios Unitarios, los recogidos en el Anexo correspondiente de la Memoria o del Pliego de Cláusulas Económico-Administrativas, que pasarán a formar parte del Contrato.

También podrá la Dirección Facultativa, cuando lo estime conveniente, ordenar por escrito al Adjudicatario, la realización inmediata de estas Unidades de obra, aunque no exista acuerdo previo en los precios, dejando esta valoración a posteriori. Siempre será necesario, que quede constancia escrita de esta orden y el Adjudicatario quedará obligado a presentar por escrito en el plazo de cinco días, desde dicha orden, justificación de la valoración de la unidad, sobre cuya valoración se aplicará lo dispuesto en el primer párrafo de este artículo.

En el caso de ejecución de Unidades de obra o Trabajos por Administración, así como en los de ayudas a otros gremios no previstos en el cuadro de precios de este Proyecto, o en los contradictorios que se acuerden previamente entre Dirección Facultativa y Adjudicatario, se utilizarán como precios unitarios, los recogidos en el Anexo correspondiente de la Memoria o del Pliego de Cláusulas Económico-Administrativas.

Sobre estos precios, no se aplicarán más coeficientes que los recogidos en dicho Anexo, no admitiéndose ningún tipo de sobreprecio o coeficiente de administración.

Para el abono de estos trabajos será condición absolutamente necesaria, la presentación de partes diarios, con especificación de la mano de obra, maquinaria,

materiales empleados, y la firma diaria de conformidad, de la Dirección Facultativa o de su representante autorizado, cuya copia se incluirá en las Certificaciones de abono. Sin dicha firma de conformidad, el Adjudicatario no podrá exigir abono alguno, y estará a la valoración, que en su caso, dictamine la Dirección Facultativa.

7.37 OBRAS NO AUTORIZADAS Y OBRAS DEFECTUOSAS.

No será objeto de valoración ningún aumento de obra sobre el previsto en los planos y en el pliego de prescripciones técnicas, que se deba a la forma y condiciones de la ejecución adoptadas por El Contratista.

Asimismo, si éste ejecutase obras de dimensiones mayores que las previstas en el proyecto, o si ejecutase sin previa autorización expresa y escrita del Promotor, obras no previstas en dicho Proyecto, con independencia de la facultad de la Dirección de Obra de poder optar por obligarle a efectuar las correcciones que procedan, o admitir lo construido tal y como haya sido ejecutado, no tendrá derecho a que se le abone suma alguna por los excesos en que por tales motivos hubiera incurrido.

No le será de abono al contratista mayor volumen, de cualquier clase de obra que el definido en los planos o en las modificaciones autorizadas por la Dirección Facultativa. Tampoco le será abonado, en su caso, el coste de la restitución de la obra a sus dimensiones correctas, ni la obra que hubiese tenido que realizar por orden de la Dirección Facultativa para subsanar cualquier defecto de ejecución.

Cuando sea preciso valorar alguna obra defectuosa, pero admisible a juicio, de la Dirección Facultativa determinará el precio o partida de abono debiendo conformarse el Contratista con dicho precio salvo en el caso en que, encontrándose dentro del plazo de ejecución, prefiera rehacerla a su costa con arreglo a condiciones y sin exceder de dicho plazo.

7.38 ABONO DE OBRA INCOMPLETA.

Si por rescisión del Contrato por cualquier otra causa, fuese preciso valorar obras incompletas, se atenderá el Contratista a la tasación que practique la

Dirección Facultativa, sin que tenga derecho a reclamación alguna fundada en la insuficiencia de precios o en la omisión de cualquiera de los elementos que los constituyen.

7.39 REVISIÓN DE PRECIOS.

En relación a la revisión de precios será preceptivo lo estipulado en el PLIEGO DE CLAUSULAS ADMINISTRATIVAS DE LA LICITACIÓN DEL PROYECTO Y EL CONTRATO DE EJECUCION DE LAS OBRAS.

7.40 MATERIALES QUE NO SEAN DE RECIBO.

Podrán desecharse todos aquellos materiales que no satisfagan las condiciones impuestas a cada uno de ellos en los Pliegos de Condiciones del Concurso y del Proyecto.

El Contratista se atenderá, en todo caso, a lo que por escrito ordene la Dirección Facultativa quien podrá señalar al Contratista, un plazo breve para que retire de los terrenos de la obra los materiales desechados.

7.41 MATERIALES SOBANTES.

La propiedad no adquiere compromiso ni obligación de comprar o conservar los materiales sobrantes una vez ejecutadas las obras, o los no empleados al declararse la rescisión del contrato.

7.42 MEDICIÓN Y ABONO DE ENSAYOS Y CONTROL DE CALIDAD.

La Dirección Facultativa, a parte de los ensayos recogidos en el Plan de Aseguramiento de la Calidad (P.A.C.), ordenará los ensayos que estime conveniente para la buena ejecución de las obras.

El sistema de abono de estos ensayos será por unidad, de acuerdo a lo expresado en el Presupuesto.

La empresa contratista es la encargada de contratar con Laboratorio aprobado por la Dirección de Obra.

El Contratista deberá poner por su cuenta y en su cargo todos los medios personales y materiales para llevar a cabo las tomas de muestras y su posible conservación en obra. Los gastos de las pruebas y ensayos que no resulten satisfactorios a la Dirección Facultativa serán de cuenta del Adjudicatario.

En ningún caso se incluyen como ensayos adicionales al P.A.C. las pruebas de estanqueidad de tuberías, registros, depósitos, láminas impermeabilizantes, valvulería, bombas y otros propios de la comprobación de la buena ejecución de la obra que deberán estar adecuadamente recogidos y cuantificados en el Plan de Aseguramiento de la Calidad a presentar por el Contratista en el inicio de la obra.

El control de calidad estará sujeto a la aprobación de la Dirección Facultativa.

8 PLIEGO DE CONDICIONES: INSTALACIONES FOTOVOLTAICAS

8.1 OBJETO DEL PLIEGO

El presente pliego tiene por objeto definir el establecimiento de las prescripciones técnicas en que se ha de desarrollar el "PROYECTO DE MODERNIZACIÓN INTEGRAL DE LA COMUNIDAD DE REGANTES Nº V DE LOS RIEGOS DE BARDENAS (ZONA 2)", el alcance y condiciones de ejecución de los trabajos a realizar, condiciones que tienen que cumplir los materiales y equipos, los aspectos legales y administrativos, así como ordenar las condiciones técnicas que han de regir la planificación, ejecución, desarrollo, control, recepción y puesta en marcha de las instalaciones.

En la concepción y el desarrollo del proyecto se seguirá las condiciones incluidas en este Documento y en las condiciones aquí expuestas.

8.2 ASPECTOS LEGALES Y ADMINISTRATIVOS

Se listan a continuación, sin carácter excluyente para las que sean de aplicación y no se incluyan en la relación, algunas normas, códigos y especificaciones de orden general que se tendrán en consideración para la ejecución del presente contrato de proyecto y obra. El contratista está obligado a cumplir la reglamentación vigente en el campo laboral, técnico, de seguridad e higiene en el trabajo, gestión de residuos y reglamentación ambiental.

- Ley 9/2017 de Contratos del Sector Público.
- Ley 24/2013, de 26 de diciembre, del Sector Eléctrico.
- Real Decreto 244/2019, de 5 de abril, por el que se regulan las condiciones administrativas, técnicas y económicas del autoconsumo de energía eléctrica
- Real Decreto-ley 15/2018, de 5 de octubre, de medidas urgentes para la transición energética y la protección de los consumidores.

- Real Decreto 842/2002, de 2 de Agosto de 2002, por el que se aprueba el nuevo Reglamento Electrotécnico de Baja Tensión del Ministerio de Industria.
- Guía Técnica de aplicación del Reglamento de Baja Tensión.
- Real Decreto 900/2015, de 9 de octubre, por el que se regulan las condiciones administrativas, técnicas y económicas de las modalidades de suministro de energía eléctrica con auto-consumo y de producción con autoconsumo.
- Real Decreto 1699/2011, de 18 de noviembre, por el que se regula la conexión a red de instalaciones de producción de energía eléctrica de pequeña potencia.
- Real Decreto 413/2014, de 6 de junio, por el que se regula la actividad de producción de energía eléctrica a partir de fuentes de energía renovables, cogeneración y residuos
- Real Decreto 1110/2007, de 24 de agosto, por el que se aprueba el Reglamento unificado de puntos de medida del sistema eléctrico.
- Real Decreto 337/2014, de 9 de mayo, por el que se aprueban el Reglamento sobre condiciones técnicas y garantías de seguridad en instalaciones eléctricas de alta tensión y sus Instrucciones Técnicas Complementarias ITC-RAT 01 a 23.
- Real Decreto 314/2006, de 17 de marzo, por el que se aprueba el Código Técnico de la Edificación.
- Ley 7/2022, de 8 de abril, de residuos y suelos contaminados para una economía circular
- Real Decreto 105/2008, de 1 de febrero, por el que se regula la producción y gestión de residuos de construcción y demolición.
- Decreto 148/2008, de 22 de julio, del Gobierno de Aragón, por el que se aprueba el Catálogo Aragonés de Residuos (Boletín Oficial de Aragón (BOA), de 8 agosto de 2008), modificado por Decreto 114/2020, de 25 de noviembre (BOA, 2 diciembre 2020).
- Ley 31/1995, de 8 de noviembre, de prevención de Riesgos Laborales.
- Real Decreto 485/1997, de 14 de abril, sobre disposiciones mínimas en materia de señalización de seguridad y salud en el trabajo.

- Ley de Prevención de Riesgos Laborales, Ley 31/1995. (B.O.E. 10 de Noviembre). Modificado por la Ley 50/1998 de 30 de Diciembre, Ley 39/1999 de 5 de Noviembre, Real Decreto Legislativo 5/2000 de 4 de Agosto, Ley 54/2003 de 12 de Diciembre, Ley 30/2005 de 29 de Diciembre, Ley 31/2006 de 18 de octubre, Ley Orgánica 3/2007 de 22 de marzo. Se dicta conformidad con: Real Decreto 286/2006 de 10 de Marzo y Real Decreto 396/2006 de 31 de Marzo.
- Disposiciones mínimas para la protección de la salud y seguridad de los trabajadores frente al riesgo eléctrico, Real Decreto 614/2001, de 8 de Junio.
- Disposiciones mínimas de Seguridad y Salud en las obras de construcción, R.D. 1267/1997 de 24 de Octubre (B.O.E. 25-10-97). Modificación del anexo IV, por el R.D. 2177/2004, de 12 de Noviembre. Se añade disposición adicional única por R.D. 604/2006, de 19 de mayo. Se modifican arts. 13.4 y 18.2 por R.D. 1109/2007, de 24 de agosto.
- Disposiciones mínimas de seguridad y salud para la utilización por los trabajadores de Equipos de Trabajo, R. D. 1215/1997, de 18 de Julio. Modificación de los anexos I y II por el R.D. 2177/2004 de 12 de Noviembre.
- Disposiciones mínimas de seguridad y salud relativas a la utilización por los trabajadores de equipos de protección individual, Real Decreto 773/1997, de 30 de Mayo. Corrección de erratas B.O.E. nº 171 de 18-07-97. Corrección de erratas B.O.E. nº 171, de 18 de julio 1997.
- Ley 21/2013, de 9 de diciembre, de evaluación ambiental.
- NBE-EA-95 Estructuras de acero en la edificación.
- Normas y especificaciones técnicas de la compañía suministradora.
- Recomendaciones UNESA.

En caso de discrepancia entre el pliego de condiciones o normas anteriormente mencionadas, se aplicará la norma más rigurosa.

8.3 ALCANCE DE LA OBRA

En el volumen de suministro y en el de los trabajos a realizar por el contratista está incluido:

Este pliego contempla la realización de una instalación fotovoltaica que situadas en las inmediaciones de Ejea de los Caballeros (Zaragoza), emplazamiento cuyas coordenadas geográficas son las siguientes:

- Latitud 42° 77' 55.00" N.
- Longitud 1° 13' 2.70" W.
- Altitud 318 m sobre el nivel del mar (m.s.n.m).

El presente anejo consta de 1 plantas fotovoltaica situada alrededor de dicha localidad, por lo que se van a explicar determinados parámetros de la planta fotovoltaica. Los trabajos necesarios para el diseño de detalle, ejecución y puesta en marcha, en concepto de auto-consumo (sin vertido), según se establece en el R.D. 244/2019, de 5 de abril.

Suministro, montaje y puesta en servicio de todos los elementos que intervienen en la instalación, salvo aquellos que sean aportados por terceros.

Instalación del sistema de control necesario para adaptar la producción de energía fotovoltaica al sistema de control-demanda de la estación de filtrado y protección catódica.

El diseño y preparación de todos los requisitos para la adquisición y montaje de todos los elementos que intervienen en la instalación, tomando como base los planos de construcción.

La obtención de los permisos correspondientes, en caso necesario, para la realización de las instalaciones, su legalización, y puesta en marcha.

8.4 DOCUMENTOS QUE DEFINEN LA OBRA

Los documentos que definen las obras son la memoria, el pliego de condiciones, los planos y el presupuesto.

8.5 ESPECIFICACIONES QUE DEBEN SATISFACER LOS MATERIALES Y EQUIPOS

8.5.1 GENERALIDADES Y DEFINICIONES

Los materiales empleados para la ejecución práctica de este proyecto serán de primera calidad y se ajustarán a las normas de este Pliego de Prescripciones Técnicas, tanto en lo que se refiera a sus características técnicas de fabricación, como a su instalación.

No se podrán emplear materiales que no hayan sido aceptados previamente por el Director de Obra.

Se realizarán cuantos ensayos y análisis indique el Director de Obra, aunque no estén indicados en este Pliego de Condiciones.

8.5.1.1 RADIACIÓN SOLAR

- Radiación solar: Energía procedente del Sol en forma de ondas electromagnéticas.
- Irradiancia: Densidad de potencia incidente en una superficie o la energía incidente en una superficie por unidad de tiempo y unidad de superficie. Se mide en kW/m².
- Irradiación: Energía incidente en una superficie por unidad de superficie y a lo largo de un cierto período de tiempo. Se mide en MJ/m² o kWh/m².
- Año Meteorológico Típico de un lugar (AMT): Conjunto de valores de la irradiación horaria correspondientes a un año hipotético que se construye eligiendo, para cada mes, un mes de un año real cuyo valor

medio mensual de la irradiación global diaria horizontal coincida con el correspondiente a todos los años obtenidos de la base de datos.

8.5.1.2 GENERADORES FOTOVOLTAICOS

- Célula solar o fotovoltaica: Dispositivo que transforma la energía solar en energía eléctrica.
- Célula de tecnología equivalente (CTE): Célula solar cuya tecnología de fabricación y encapsulado es idéntica a la de los módulos fotovoltaicos que forman el generador fotovoltaico.
- Módulo fotovoltaico: Conjunto de células solares interconectadas entre sí y encapsuladas entre materiales que las protegen de los efectos de la intemperie.
- Rama fotovoltaica: Subconjunto de módulos fotovoltaicos interconectados, en serie o en asociaciones serie-paralelo, con voltaje igual a la tensión nominal del generador.
- Generador fotovoltaico: Asociación en paralelo de ramas fotovoltaicas.
- Condiciones Estándar de Medida (CEM): Condiciones de irradiancia y temperatura en la célula solar, utilizadas como referencia para caracterizar células, módulos y generadores fotovoltaicos y definidas del modo siguiente:
 - Irradiancia (GSTC): 1000 W/m²
 - Distribución espectral: AM 1,5 G
 - Incidencia normal
 - Temperatura de célula: 25 °C
- Potencia máxima del generador (potencia pico): Potencia máxima que puede entregar el módulo en las CEM.
- TONC: Temperatura de operación nominal de la célula, definida como la temperatura que alcanzan las células solares cuando se somete al módulo a una irradiancia de 800 W/m² con distribución espectral AM 1,5 G, la temperatura ambiente es de 20 °C y la velocidad del viento de 1 m/s.

8.5.1.3 INVERSORES

- Inversor: Convertidor de corriente continua en corriente alterna.
- VRMS: Valor eficaz de la tensión alterna de salida.
- Potencia nominal (VA): Potencia especificada por el fabricante, y que el inversor es capaz de entregar de forma continua.
- Capacidad de sobrecarga: Capacidad del inversor para entregar mayor potencia que la nominal durante ciertos intervalos de tiempo.
- Rendimiento del inversor: Relación entre la potencia de salida y la potencia de entrada del inversor. Depende de la potencia y de la temperatura de operación.
- Factor de potencia: Cociente entre la potencia activa (W) y la potencia aparente (VA) a la salida del inversor.
- Distorsión armónica total THD (%): Parámetro utilizado para indicar el contenido armónico de la onda de tensión de salida. Se define como:

$$TDH (\%) = 100 \frac{\sqrt{\sum_{n=2}^{\infty} V_n^2}}{V_1}$$

donde V1 es el armónico fundamental y Vn el armónico enésimo.

8.5.1.4 PROCEDENCIA DE LOS MATERIALES. PRUEBA Y ENSAYO DE MATERIALES

Los materiales procederán, exclusivamente, de los lugares, fábricas o marcas propuestas por el Contratista y que hayan sido previamente aprobadas por la Dirección de Obra. Para ello el Contratista presentará como mínimo para cada uno de los elementos a colocar en la obra objeto del presente proyecto, una terna de materiales que cumplan con el presente pliego para su posterior elección y aprobación por la Dirección de Obra.

Los materiales y elementos que formen parte de la obra objeto del presente proyecto deberán transportarse y almacenarse protegidos contra los posibles daños mecánicos y la entrada de sustancias extrañas que pudieran producirse.

Si se produjera la compra y/o instalación en obra de algún elemento sin previa presentación o aceptación por parte de la Dirección de Obra, estas circunstancias no otorgarán derecho alguno al contratista a que dicho elemento permanezca instalado, y correrá a cuenta del mismo su desinstalación.

No se procederá a realizar el acopio ni empleo de ninguna clase de materiales ni elementos, sin que previamente se haya presentado por el Contratista a la Dirección de Obra para su aceptación, lo especificado a continuación:

- Las especificaciones y muestras necesarias para garantizar el cumplimiento del presente pliego.
- Las pruebas y ensayos necesarios para garantizar el cumplimiento del presente pliego, o que sean solicitados por la Dirección de Obra.
- Los manuales de puesta en marcha, mantenimiento y seguridad correspondientes.

Antes de colocar cualquier elemento en obra se comprobará visualmente para garantizar que no presentan ningún tipo de daños, así como que tienen todos los elementos que lo componen y que cumplen con los requisitos del pedido y del presente pliego.

Las pruebas y ensayos ordenados se llevarán a cabo bajo el control de la Dirección de Obra, o persona en quién ésta delegue.

Se utilizarán para los ensayos las normas que en los diversos artículos de este Pliego se fijan.

El número de ensayos a realizar será fijado por la Dirección de Obra.

Se deberá presentar a la Dirección de Obra una terna de laboratorios de calidad homologados. La Dirección de Obra indicará al contratista, si fuere el caso, la o las empresas que realizarán una labor de inspección en la obra, y aquellos materiales y/o equipos que serán objeto de la misma.

8.5.2 INSTALACIÓN ELÉCTRICA LÍNEA AÉREA Y/O SUBTERRANEA.

En la medida de lo posible los trazados se ejecutar por las lindes de las parcelas, procurando la menor afección posible a elementos y infraestructuras. En el caso de líneas aéreas los postes eléctricos se colocarán a ser posible entre lindes de parcelas. Antes de proceder a la apertura de las zanjas se abrirán calas de reconocimiento para confirmar o rectificar el trazado previsto.

Se estudiará la señalización de acuerdo con las normas municipales y se determinarán las protecciones precisas tanto de la zanja como de los pasos que sean necesarios para los accesos.

En el cableado subterráneo al marcar el trazado de las zanjas se tendrá en cuenta el radio mínimo que hay que dejar en la curva con arreglo a la sección del conductor.

- Genéricamente la instalación contará con:
- Conductores
- Aisladores
- Accesorios de sujeción
- Apoyos
- Cable enterrado y/ entubado
- Protecciones
- Crucetas, herrajes-soportes y tornillería
- Tirantes y tornapuntas
- Elementos de unión, conexión y anclaje: Conexiones,
- Empalmes, Grapas etc.
- Apertura de zanjas
- Canalizaciones
- Arquetas.
- Señalización

Los cables instalados deberán estar de acuerdo con las Recomendaciones UNESA y las Normas UNE correspondientes

Como principio general se ha de asegurar, como mínimo, un grado de aislamiento eléctrico de tipo básico clase I en lo que afecta tanto a equipos (módulos e inversores), como a materiales (conductores, cajas y armarios de conexión), exceptuando el cableado de continua, que será de doble aislamiento de clase 2 y un grado de protección mínimo de IP65.

La instalación incorporará todos los elementos y características necesarios para garantizar en todo momento la calidad del suministro eléctrico.

El funcionamiento de las instalaciones fotovoltaicas no deberá provocar en la red averías, disminuciones de las condiciones de seguridad ni alteraciones superiores a las admitidas por la normativa que resulte aplicable.

Los materiales situados en intemperie se protegerán contra los agentes ambientales, en particular contra el efecto de la radiación solar y la humedad.

Se incluirán todos los elementos necesarios de seguridad y protecciones propias de las personas y de la instalación fotovoltaica, asegurando la protección frente a contactos directos e indirectos, cortocircuitos, sobrecargas, así como otros elementos y protecciones que resulten de la aplicación de la legislación vigente.

En la Memoria de Diseño o Proyecto se incluirán las fotocopias de las especificaciones técnicas proporcionadas por el fabricante de todos los componentes.

Por motivos de seguridad y operación de los equipos, los indicadores, etiquetas, etc. de los mismos estarán en castellano y además, si procede, en alguna de las lenguas españolas oficiales del lugar de la instalación.

Las líneas eléctricas subterráneas deben estar protegidas contra posibles averías producidas por hundimiento de tierras, por contacto con cuerpos duros y por choque de herramientas metálicas. Para ello se colocará una placa de PVC RU 0206 A a lo largo de la longitud de la canalización, cuando esta no esté entubada.

Todo cable o conjunto de cables debe estar señalado por una cinta de atención de acuerdo con la Recomendación UNESA 0205 colocada como mínimo a 0,20 m por encima del ladrillo. Cuando los cables o conjuntos de cables de categorías de tensión diferentes estén superpuestos, debe colocarse dicha cinta encima de cada uno de ellos.

Estas cintas estarán de acuerdo con lo especificado en la Norma UEFE 1.4.02

8.5.3 GENERADORES FOTOVOLTAICOS

Los módulos fotovoltaicos deberán incorporar el marcado CE .Todos los módulos deberán satisfacer las especificaciones UNE-EN 61215 para módulos de silicio cristalino, UNE-EN 61646 para módulos foto-voltaicos de capa delgada, o UNE-EN 62108 para módulos de concentración, así como la especificación UNE-EN 61730-1 y 2 sobre seguridad en módulos FV, y la norma UNE-EN 50380, sobre informaciones de las hojas de datos y de las placas de características para los módulos fotovoltaicos, o UNE-EN IEC 62941 sobre Sistema de calidad para la fabricación de módulos FV. Este requisito se justificará mediante la presentación del certificado oficial correspondiente emitido por algún laboratorio acreditado.

Los módulos solares fotovoltaicos serán monocristalinos y de al menos 550 Wp de potencia cada uno de ellos.

CENTRO DE PROTECCIÓN CATÓDICA Y ESTACIÓN DE FILTRADO

Los módulos escogidos estarán en el listado TIER 1 de los últimos 12 meses y el fabricante tiene que haber obtenido un resultado positivo en las 4 pruebas del DNVGL TEST.

La garantía total del producto ha de ser por un mínimo de 10 años.

El rendimiento de los módulos fotovoltaicos estará garantizado por el fabricante durante un período mínimo de 25 años. La garantía de rendimiento se establecerá en un 90% de su potencia nominal durante los 10 primeros años y del 80% desde el año 11 al 25.

La eficiencia del módulo será igual o superior al 20.38%

El módulo llevará de forma claramente visible e indeleble el modelo, nombre o logotipo del fabricante, y el número de serie, trazable a la fecha de fabricación, que permita su identificación individual.

Se utilizarán módulos que se ajusten a las características técnicas descritas a continuación.

En caso de variaciones respecto de estas características, con carácter excepcional, deberá presentarse en la Memoria justificación de su utilización.

Los módulos deberán llevar los diodos de derivación para evitar las posibles averías de las células y sus circuitos por sombreados parciales, y tendrán un grado de protección IP65.

Los marcos laterales, si existen, serán de aluminio o acero inoxidable.

La tensión de aislamiento del sistema será de 1.500 V.

Módulos cristalinos de vidrio dual.

Se instalarán 41 módulos fotovoltaicos (36 para la protección catódica y 5 para la estación de filtrado) con una potencia pico de 550 W. Las características principales de esta placa solar en condiciones STC: AM1.5 1000W/m2 a 25°C, descritas a continuación:

- Potencia nominal: 550 W.
- Tensión de salida: 1500 V.
- Rango de temperatura: -40°C ~ +85°C.
- Tensión en el punto P_{máx}-VMP: 41,80 V.
- Corriente en el punto P_{máx}-IMP: 13,16 A.
- Tensión en circuito abierto-VOC: 50,00 V.
- Corriente de cortocircuito-ISC: 13,94 A.
- Peso: 27,80 kg.

- Dimensiones: 2.261 x 1.134 x 35 mm.
- Tipo de células: Monocristalinas PERC.
- Número de células: 144 (2x[12x6]).
- Eficiencia: 21,50%.

La configuración del generador fotovoltaico vendrá condicionada por el rango de tensiones en MPPT del convertidor vectorial en cuestión y condiciones meteorológicas propias del emplazamiento de la instalación

Para que un módulo resulte aceptable, su potencia máxima y corriente de cortocircuito reales, referidas a condiciones estándar deberán estar comprendidas en el margen del $\pm 5 \%$ de los correspondientes valores nominales de catálogo.

Será rechazado cualquier módulo que presente defectos de fabricación, como roturas o manchas en cualquiera de sus elementos, así como falta de alineación en las células, o burbujas en el encapsulante.

Se instalarán los elementos necesarios para la desconexión, de forma independiente y en ambos terminales, de cada una de las ramas del generador.

En aquellos casos en que se utilicen módulos no cualificados, deberá justificarse debidamente y aportar documentación sobre las pruebas y ensayos a los que han sido sometidos.

8.5.4 ESTRUCTURA DE SOPORTE O SEGUIDOR

Centro de protección catódica y estación de filtrado

La estructura irá fijada al terreno mediante hincado, con una profundidad de hincado de 1,5 metros, teniendo una estructura aérea de en S350GD + ZM310(magnelis).

El hincado hace que la estructura (y por lo tanto las placas) resista todo el peso de la misma y a su vez la fije al terreno para que no se suelte en caso de condiciones climatológicas adversas.

Se ha diseñado una instalación fotovoltaica con estructura fija con orientación sur, ya que lo que se ha hecho es optimizar la instalación para todo el año (este centro trabaja durante todo el año para proteger la red de tuberías). En este caso, esta inclinación óptima viene refrendada por el software de diseño de instalaciones fotovoltaicas PVSyst.

Las placas irán fijadas a la estructura mediante tornillería para que estén bien fijadas a la misma.

Por cada placa que se instale es necesario instalar un soporte que resista todo el peso de la misma y a su vez la fije a la cubierta de la estación para que no se suelte en caso de condiciones climatológicas adversas.

Como en este caso se tiene una estructura fija, es decir, una vez se instala la placa en una posición determinada (ya se ha comentado anteriormente cómo se instalaría) las placas son inamovibles y no se puede modificar su inclinación y orientación (entre otros parámetros).

En este caso, como las placas irán montadas sobre una cubierta, la estructura se fijará a la misma mediante tornillos y las estructuras a su vez irán sobre unos rieles triangulares que permitan obtener la inclinación y orientación deseadas.

8.5.5 INVERSORES

En la planta fotovoltaica para la transformación de la energía continua en alterna y para la carga de las baterías se instalará un inversor – cargador de 10 kW con las siguientes características:

- Potencia de entrada máxima DC: 13 kW.
- Voltaje de entrada máximo: 550 V.

- Corriente máxima entrada: 17+17 A.
- 2 MPPT
- Corriente máxima de carga de baterías: 190 A.
- Eficiencia: 97.60 %
- Peso: 33,6 kg.
- Protección: IP65

Este aparato llevará incorporado las siguientes protecciones:

- Protecciones contra fenómenos atmosféricos DC tipo II y AC tipo II (sobre-tensiones) incluido.
- Protección contra cortocircuitos incluida
- Detección de fallo de aislamiento en paneles solares.
- Protección contra polaridad invertida en los strings.
- Interruptor de corte en carga Dc switch.
- La caracterización de los inversores deberá hacerse según las normas siguientes:
 - UNE-EN 62109 :2011 Seguridad de los convertidores de potencia utilizados en sistemas de potencia fotovoltaicos
 - UNE-EN 50530:2011/A1:2013 Rendimiento global de los inversores fotovoltaicos conectados a la red
 - UNE-EN 62116:2014 V2 Inversores fotovoltaicos conectados a la red de las compañías eléctricas. Procedimiento de ensayo para las medidas de prevención de formación de islas en la red.
 - UNE-EN IEC 60068-2-5:2018 Ensayos ambientales. Ensayo Sa: Radiación solar simulada a nivel del suelo y guía para ensayos de radiación solar.
 - UNE-EN 61683:2001 Sistemas fotovoltaicos. Acondicionadores de potencia. Procedimiento para la medida del rendimiento.

Los inversores cumplirán con las directivas comunitarias de Seguridad Eléctrica y Compatibilidad Electromagnética (ambas serán certificadas por el fabricante).

Adicionalmente, han de cumplir con la Directiva 2004/108/CE del Parlamento Europeo y del Consejo, de 15 de diciembre de 2004, relativa a la aproximación de las legislaciones de los Estados miembros en materia de compatibilidad electromagnética.

Los inversores deberán estar etiquetados con, al menos, la siguiente información:

- Potencia nominal (VA)
- Tensión nominal de entrada (V)
- Tensión (VRMS) y frecuencia (Hz) nominales de salida
- Fabricante (nombre o logotipo) y número de serie
- Polaridad y terminales

Los inversores tendrán un grado de protección mínima IP 20 para inversores en el interior de edificios y lugares inaccesibles, IP 30 para inversores en el interior de edificios y lugares accesibles, y de IP 65 para inversores instalados a la intemperie. En cualquier caso, se cumplirá la legislación vigente.

Los inversores estarán garantizados para operación en las siguientes condiciones ambientales: entre 0 °C y 40 °C de temperatura y entre 0 % y 85 % de humedad relativa.

Los inversores para instalaciones fotovoltaicas estarán garantizados por el fabricante durante un período mínimo de 3 años.

8.5.6 CONDUCTORES

Los conductores que unen el módulo fotovoltaico con el regulador, baterías, consumos y cuadro de protección serán de cobre recocido estañado, unipolares, tensión asignada de 1,5/1,5 kV, tipo H1Z2Z2-K/ ZZ-F (cable específico para instalaciones fotovoltaicas), aislamiento y cubierta exterior de elastómero reticulado de baja emisión de humos y gases corrosivos, en este caso, este cable tiene diversas secciones por lo que se adaptará fácilmente a los requerimientos de la instalación.

Para el caso de la caída de tensión, esta no superará el 3% de la tensión para sistemas aislados (IDAE), siendo la recomendación de dicho organismo que sea en torno al 1%, por lo tanto, se quiere estar lo más cerca posible de este último valor.

La parte de corriente continua comprende la interconexión del módulo fotovoltaico y la línea de conexión con el cuadro eléctrico (pasando por regulador y

baterías). Los conductores que unen el módulo fotovoltaico con el cuadro eléctrico, pasando por el resto de elementos mencionados serán de cobre recocido estañado, unipolares, tensión asignada de 1,5/1,5 kV, tipo H1Z2Z2-K/ ZZ-F (cable específico para instalaciones fotovoltaicas), aislamiento y cubierta exterior de elastómero reticulado de baja emisión de humos y gases corrosivos, en este caso, este cable tiene diversas secciones por lo que se adaptará fácilmente a los requerimientos de la instalación.

La parte de corriente alterna comprende el recorrido entre el inversor y el cuadro eléctrico (y ya hasta los consumos, pero esto no es objeto del presente anejo). El conductor seleccionado para este tramo de la instalación será Afumex Class 1000 V (AS), de cobre flexible y una tensión asignada 0,6/1 kV. Este es un tipo de cable que cumple la norma UNE 21123-4, cuya designación es RZ1-K (AS), aislamiento de polietileno reticulada (XLPE)

Para el caso de la caída de tensión, esta no superará el 3% de la tensión para sistemas aislados (IDAE), siendo la recomendación de dicho organismo que sea en torno al 1%, por lo tanto, se quiere estar lo más cerca posible de este último valor.

Todos los conductores serán de doble aislamiento y adecuado para su uso en intemperie, de acuerdo con los estándares establecidos para este tipo de instalaciones, según las normas UNE-HD 603-5X, UNE-EN 60332-1-2, IEC 60332-1-2, UNE-EN 60754-1, IEC 60754-1, UNE-EN 60754-2, IEC 60754-2, UNE-EN 61034, IEC 61034, UNE 21 022, UNE 21 167-1, UNE HD 603-5N, UNE 21123, UNE-HD 603, UNE 21030 y deberán tener clasificación CPR según EN 50575.

El recorrido de los cables se elegirá de manera que las estructuras existentes presten protección física a los cables. En el caso de que haya cables de diferente tensión en el mismo canal, se agruparán por clases de tensión.

Se preverá en los canales espacio suficiente de reserva para la adición de un 50% de cables.

Cuando los cables contengan un conductor de tierra, será continuo desde el punto de alimentación hasta el equipo. Cuando el equipo, cajas de derivación, etc.,

esté equipado con terminales de tierra, el conductor de tierra se conectará a los mismos. De no estar previsto este terminal, el Contratista tendrá que realizar una conexión adecuada. Los tornillos de sujeción de la tapa no se consideran como adecuados para este fin. Los cables se conectarán a los equipos por medio de accesorios terminales adecuados.

En las acometidas con los cables de baja tensión se realizará una coca, si su diámetro se lo permite. Esta coca se fijará con brida de plástico apta para montaje intemperie.

Cada cable se identificará mediante banda plástico con el número del cable estampado. Estas se pondrán en los cables siempre que éstos entren o salgan de bandejas o escalerillas y en las acometidas a receptores, cuadros eléctricos o a las cajas de derivación cuando éstas existan.

En tendidos largos se preverá que los cables puedan expansionarse sin que les afecte las dilataciones de los soportes del cable producidas por cambios de temperatura.

Empalmes y terminales de cables.

Como norma general, no se permitirá ningún tipo de empalme en los cables. Todos los empalmes y terminaciones de cables se harán cuidadosamente, siguiendo las instrucciones del fabricante para cada tipo de cable.

Cuando los cables aislados estén dotados de pantallas de cinta metálica la terminación de las mismas se hará de acuerdo con las instrucciones del fabricante del cable. Estas pantallas se terminarán en forma de "Cono equipotencial" y con la cinta metálica conectada a tierra.

Las terminaciones de cables y conductores en los equipos se harán con terminales de pala en conectores con arandelas planas, arandelas, tuercas y tornillos de material resistente a la corrosión. Estos terminales estarán fabricados a partir de tubo de cobre electrolítico, poseerán además un agujero de inspección para asegurar

la correcta introducción del conductor. También estarán estañados para evitar su oxidación. Estos terminales serán válidos para conductores rígidos y flexibles.

Los conductores de hilos múltiples se conectarán por medio de terminales del tipo de anillo o punteras de conexión.

Los terminales se aislarán mediante tubos termorretráctiles de pared gruesa, no admitiéndose las cintas aislantes de PVC convencionales.

Materiales.

El material conductor para todos los conductores empleados será el cobre o el aluminio y los conductores serán de las características definidas en las mediciones.

El aislamiento estará constituido por una capa de mezcla aislante de etileno-propileno. La máxima temperatura admisible será de 90°C y la máxima temperatura en cortocircuito será de 250 °C. A no ser que se especifiquen otros.

La cubierta estará constituida por una capa de poliolefina termoplástica libre de halógenos. No propagador de la llama, no propagador del incendio, libre de halógenos y reducida emisión de humos, cumplirán con las normas UNE 21123-4, UNE-EN 50265-1, UNE-EN 50266-1, UNE-EN 50267-1-2, UNE-EN 50268-1-2. De buena resistencia a la humedad y a la intemperie. A no ser que se especifiquen otros.

8.5.7 TUBOS

Para la parte continúa debido a que el cableado que se acaba de mencionar estará expuesto tanto a las condiciones climatológicas como a otras situaciones adversas, porque se ha escogido uno especial fotovoltaico para exteriores, para mantener unidos dichos cables y darles un extra de protección, se ha decidido protegerlos con un tubo flexible de PVC reforzado con un diámetro exterior de 12 mm, haciendo un total de 2 tubos de este tipo.

Para la parte alterna con el fin de proteger el cableado que se instalará, para transportarlo se ha decidido entubarlo en un tubo flexible de PVC reforzado 16 mm de diámetro exterior.

8.5.8 ARMARIO DE PROTECCIÓN

En el interior de la estación de filtrado, se colocará 1 armario eléctrico con unas dimensiones de 3.000 x 2.400 x 400 mm (Alto x Ancho x Profundo), IP66, de chapa de acero y pintura RAL 7035, necesario para dar servicio a las infraestructuras que se pretenden controlar. En dicho armario, aparte de estar el propio cuadro eléctrico, también se encontrarán los vasos de las baterías y el regulador.

9 PLIEGO DE CONDICIONES DE ÍNDOLE LEGAL

9.1 JURISDICCIÓN

Para cuantas cuestiones, litigios o diferencias pudieran surgir durante o después de los trabajos, las partes se someterán a juicio de amigables componedores nombrados en número igual por ellas y presidido por el Director de Obra de la Obra y, en último término, a los Tribunales de Justicia del lugar en que radique la propiedad, con expresa renuncia del fuero domiciliario.

El Contratista es responsable de la ejecución de las obras en las condiciones establecidas en el Contrato y en los documentos que componen el Proyecto (la Memoria no tendrá consideración de documento del Proyecto).

El Contratista se obliga a lo establecido en la ley de Contratos de Trabajo y además a lo dispuesto por la de Accidentes de Trabajo, Subsidio Familiar y Seguros Sociales.

Serán de cargo y cuenta del Contratista el vallado y la policía del solar, cuidando de la conservación de sus líneas de lindeo y vigilando que, por los poseedores de las fincas contiguas, si las hubiese, no se realicen durante las obras actos que mermen o modifiquen la propiedad.

Toda observación referente a este punto será puesta inmediatamente en conocimiento del Director de Obra.

El Contratista es responsable de toda falta relativa a la política Urbana y a las Ordenanzas Municipales a estos aspectos vigentes en la localidad en que la edificación esté emplazada.

9.2 ACCIDENTES DE TRABAJO Y DAÑOS A TERCEROS

En caso de accidentes ocurridos con motivo y en el ejercicio de los trabajos para la ejecución de las obras, el Contratista se atenderá a lo dispuesto a estos respectos, en la legislación vigente, y siendo, en todo caso, único responsable de su cumplimiento y sin que, por ningún concepto, pueda quedar afectada la Propiedad por responsabilidades en cualquier aspecto.

El Contratista está obligado a adoptar todas las medidas de seguridad que las disposiciones vigentes preceptúan para evitar, en lo posible, accidentes a los obreros o viandantes, no sólo en los andamios, sino en todos los lugares peligrosos de la obra.

De los accidentes o perjuicios de todo género que, por no cumplir el Contratista lo legislado sobre la materia, pudieran acaecer o sobrevenir, será éste el único responsable, o sus representantes en la obra, ya que se considera que en los precios contratados están incluidos todos los gastos precisos para cumplimentar debidamente dichas disposiciones legales.

El Contratista será responsable de todos los accidentes que, por inexperiencia o descuido, sobrevinieran en las obras donde se efectúen los trabajos. Será por tanto de su cuenta el abono de las indemnizaciones a quien corresponda y cuando a ello hubiera lugar, de todos los daños y perjuicios que puedan causarse en las operaciones de ejecución de las obras.

El Contratista cumplirá los requisitos que prescriben las disposiciones vigentes sobre la materia, debiendo exhibir, cuando a ello fuera requerido, el justificante de tal cumplimiento.

9.3 PAGOS ARBITRARIOS

El pago de impuestos y arbitrios en general, municipales o de otro origen, sobre vallas, alumbrado, etc., cuyo abono debe hacerse durante el tiempo de ejecución de las obras por concepto inherente a los propios trabajos que se realizan correrá a cargo de la Contrata, siempre que en las condiciones particulares del Proyecto no se estipule

lo contrario. No obstante, el Contratista deberá ser reintegrado del importe de todos aquellos conceptos que el Director de Obra considere justo hacerlo.

9.4 CAUSAS DE RESCISIÓN DE CONTRATO

Se considerarán causas suficientes de rescisión las que a continuación se señalan:

1. La muerte o incapacidad del Contratista.
2. La quiebra del Contratista.

En los casos anteriores, si los herederos o síndicos ofrecieran llevar a cabo las obras, bajo las mismas condiciones estipuladas en el Contrato, el Propietario puede admitir o rechazar el ofrecimiento, sin que en este último caso tengan aquellos derechos a indemnización alguna.

1. Las alteraciones del Contrato por las causas siguientes:
 - a) La modificación del Proyecto en forma tal que presente alteraciones fundamentales de mismo, a juicio del Director de Obra y, en cualquier caso siempre que la variación del presupuesto de ejecución, como consecuencia de estas modificaciones, represente en más o menos del 40 por 100, como mínimo, de algunas unidades del Proyecto modificadas.
 - b) La modificación de unidades de obra, siempre que estas modificaciones representen variaciones en más o menos del 40 por 100, como mínimo de las unidades del Proyecto modificadas.
2. La suspensión de la obra comenzada y, en todo caso, siempre que, por causas ajenas a la Contrata, no se dé comienzo a la obra adjudicada dentro del plazo de tres meses, a partir de la adjudicación, en este caso, la devolución de la fianza será automática.
3. La suspensión de obra comenzada, siempre que el plazo de suspensión haya excedido un año.

4. El no dar comienzo la Contrata a los trabajos dentro del plazo señalado en las condiciones particulares del Proyecto.
5. El incumplimiento de las condiciones del Contrato, cuando implique descuido o mala fe, con perjuicio de los intereses de la obra.
6. La terminación del plazo de ejecución de la obra, sin haberse llegado a ésta.
7. El abandono de la obra sin causa justificada.
8. La mala fé en la ejecución de los trabajos.

Ejea de los Caballeros, Diciembre de 2023

EL INGENIERO AGRÓNOMO

EL INGENIERO AGRÓNOMO

Fdo: José Miguel Laplaza de Marco
Colegiado nº 772

Fdo.: Samuel Sarría Lario
Colegiado nº 1.887